

Aconatic

คู่มือการใช้งาน LED TV รุ่น 55US500AN

คำแนะนำ

กรุณาศึกษาคู่มืออย่างละเอียด ก่อนทำการติดตั้งและใช้งานโทรทัศน์
เก็บคู่มือนี้ไว้ใช้อ้างอิง

ข้อควรระวังด้านความปลอดภัย.....	1-3
รายละเอียดผลิตภัณฑ์.....	4
การติดตั้งโทรทัศน์.....	5-8
การติดตั้งกับผนัง	9
คำอธิบายทั่วไป.....	10-12
การเชื่อมต่อกับอุปกรณ์ภายนอก.....	13-16
การใช้งานหน้าจอ.....	17-28
การแก้ไขปัญหา.....	26-27
รูปอ้างอิง.....	28

ข้อควรระวังด้านความปลอดภัย

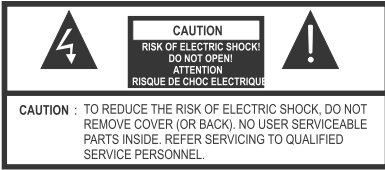

สัญลักษณ์ที่มีสายฟ้าภายในสามเหลี่ยมด้านเท่ามิใช่เพื่อแจ้งเตือนผู้ใช้ทราบถึง “อันตรายไฟฟ้าแรงสูง” ไม่มีอนุบนอยู่ ก่อให้เกิดความเสี่ยงจากไฟฟ้าช็อต



เครื่องหมายอัคคีภัยภายในสามเหลี่ยมด้านเท่ามิใช่เพื่อเตือนให้ผู้ใช้ทราบถึงคำแนะนำในการใช้งานและการบำรุงรักษา (การบริการ) ที่สำคัญในเอกสารที่มาพร้อมกับผลิตภัณฑ์

ข้อควรระวัง: เพื่อป้องกันไม่ให้เกิดไฟไหม้หรืออันตรายจากการกระแทกอย่าให้เครื่องใช้นี้สัมผัสกับฝนหรือความชื้น เพื่อป้องกันการแพร่กระจายของไฟ ให้เก็บเทียนหรือเปลวไฟห่างจากผลิตภัณฑ์นี้

คำเตือน: เพื่อป้องกันไฟฟ้าช็อต อย่าใช้ปลั๊กนี้กับส่วนต่อขยายจากตัวรับหรือช่องสัญญาณอื่น ๆ

ข้อควรระวัง: อุปกรณ์นี้ได้รับการทดสอบและพบว่าสอดคล้องกับขีดจำกัดสำหรับอุปกรณ์ดิจิทัลคลาส B ตามส่วนที่ 15 ของกฎ FCC ผลิตภัณฑ์เหล่านี้ออกแบบมาเพื่อให้มีการป้องกันที่เหมาะสมรวมถึงการรบกวนที่เป็นอันตรายในการติดตั้งสำหรับที่อยู่อาศัย อุปกรณ์นี้สามารถแผ่คลื่นความถี่วิทยุและหากไม่ได้ติดตั้งและใช้งานตามคำแนะนำอาจก่อให้เกิดสัญญาณรบกวนที่เป็นอันตรายต่อการสื่อสารทางวิทยุอย่างไรก็ตามไม่มีการรับประกันว่าการรบกวนจะไม่เกิดขึ้นในการติดตั้งบางอย่างถ้าอุปกรณ์ก่อให้เกิดสัญญาณรบกวนที่เป็นอันตรายต่อการรับสัญญาณวิทยุหรือโทรทัศน์ซึ่งอาจเป็นไปได้โดยการปิดและเปิดอุปกรณ์ขอแนะนำให้ผู้เชี่ยวชาญแก้ไขการรบกวนโดยหนึ่งหรือหลายมาตรการต่อไปนี้

- ปรับทิศทางหรือย้ายเสาอากาศรับ
- เพิ่มระยะห่างระหว่างอุปกรณ์และเครื่องรับ
- เชื่อมต่ออุปกรณ์เข้ากับเต้าเสียบที่แตกต่างจากที่เครื่องรับเชื่อมต่ออยู่
- ปรึกษาตัวแทนจำหน่ายหรือช่างเทคนิควิทยุ / โทรทัศน์ที่มีประสบการณ์เพื่อขอความช่วยเหลือ

คำเตือน: การเปลี่ยนแปลงหรือการแก้ไขที่ไม่ได้รับการอนุมัติโดยซัดแจ้งจากฝ่ายที่รับผิดชอบในการปฏิบัติตามกฎ

FCC อาจทำให้อำนาจของผู้ใช้ในการใช้งานอุปกรณ์นี้เป็นโมฆะ
อุปกรณ์นี้สอดคล้องกับส่วนที่ 15 ของกฎ FCC การใช้งานอยู่ภายใต้
ปฏิบัติตามเงื่อนไขสองประการ:

- (1) อุปกรณ์นี้อาจไม่ก่อให้เกิดการรบกวนที่เป็นอันตรายและ
- (2) อุปกรณ์นี้ต้องยอมรับการแทรกแซงใด ๆ ที่ได้รับรวมถึงการแทรกแซงที่อาจทำให้ไม่ได้รับการยืนยันการใช้งาน

ข้อควรระวังเกี่ยวกับแบตเตอรี่:

- ไม่ควรให้แบตเตอรี่สัมผัสกับความร้อนมากเกินไป เช่น แสงแดด ไฟ หรือสิ่งที่คล้ายกัน
- ชุดรีโมทคอนโทรลใช้แบตเตอรี่เพื่อส่งสัญญาณดังนั้นแสงแดดหรือแสงจากหลอดนีออนอาจทำให้ระยะการใช้งานสั้นลง
- การใช้แบตเตอรี่อย่างไม่ถูกต้องอาจทำให้แบตเตอรี่รั่วได้หรือระเบิด ดังนั้นอ่านค่าและแบตเตอรี่และใช้แบตเตอรี่อย่างถูกต้อง
- ไม่ควรใช้แบตเตอรี่เก่าและ/หรือหมดอายุ
- ห้ามใช้แบตเตอรี่ด้วยกันกับอัลคาไลน์, มาตรฐาน (คาร์บอน - สังกะสี) หรือแบตเตอรี่ (Ni-Cd, Ni-MH ฯลฯ)
- ถอดแบตเตอรี่ออกเมื่อไม่ได้ใช้งานรีโมทคอนโทรล

หมายเหตุ:

ป้อนชื่อรุ่นและหมายเลขซีเรียลในช่องว่างด้านล่างของโทรทัศน์ของคุณ (อยู่ที่ด้านล่างของคู่มือ) เช่นในรายการขายหรือใบแจ้งหนี้ของคุณเข้ากับปณ.ในของคู่มือนี้ เก็บคู่มือผู้ใช้ไว้ในสถานที่ที่สำหรับการอ้างอิงในอนาคต เก็บกล่องและบรรจุภัณฑ์เดิมสำหรับใช้ในอนาค

Serial number: _____

Model number: _____

ข้อควรระวังด้านความปลอดภัย

คำแนะนำด้านความปลอดภัย

คำแนะนำด้านความปลอดภัย

- 1) อ่านคำแนะนำเหล่านี้
 - 2) ปฏิบัติตามคำแนะนำเหล่านี้
 - 3) เอาใจใส่ทุกคำเตือน
 - 4) ทำตามคำแนะนำทั้งหมด
 - 5) อย่าใช้อุปกรณ์นี้ใกล้น้ำ
 - 6) ทำความสะอาดด้วยผ้าแห้งที่ไม่ใช้ดิสโซลูเวนต์
 - 7) อย่าปิดกันช่องระบายอากาศ ให้ติดตั้งตามคำแนะนำ
 - 8) อย่าติดตั้งใกล้แหล่งความร้อนใด ๆ เช่น หม้อน้ำ เครื่องให้ความร้อน เตา หรืออุปกรณ์อื่น ๆ (รวมถึงเครื่องขยายเสียง) ที่สร้างความร้อน
 - 9) หากปลั๊กที่หามาไม่พอดีกับเต้าเสียบของคุณให้ปรึกษาช่างไฟฟ้าเพื่อเปลี่ยนเต้าเสียบที่ปลอดภัย
 - 10) ป้องกันไม่ให้สายไฟถูกทับหรือบีบโดยเฉพาะที่ปลั๊ก ควรเสียบปลั๊กกับเต้ารับที่ใกล้ที่สุด
 - 11) ใช้เฉพาะสิ่งที่แนบมาหรืออุปกรณ์เสริมที่ระบุโดยผู้ผลิต
 - 12) ถอดปลั๊กอุปกรณ์นี้ในช่วงที่มีพายุหรือเมื่อไม่ได้ใช้งานเป็นเวลานาน
 - 13) แนะนำการรับบริการทั้งหมดกับเจ้าหน้าที่บริการที่มีคุณสมบัติเหมาะสมจำเป็นต้องมีการซ่อมบำรุงเมื่อได้รับอุปกรณ์หรือเสียหายในทางใดทางหนึ่ง เช่น สายไฟหรือปลั๊กเสียหายของเหลวหกหรือมีวัตถุตกอยู่ในผลิตภัณฑ์ ผลิตภัณฑ์สัมผัสกับฝุ่นหรือความชื้นไม่ทำงานตามปกติ
 - 14) ใช้ปลั๊กเป็นอุปกรณ์ตัดการเชื่อมต่อ
 - 15) อย่าปิดช่องระบายอากาศด้วยสิ่งของต่างๆ เช่น หนังสือพิมพ์ ผ้าปูโต๊ะผ้าผืน ฯลฯ
 - 16) ไม่ควรมีแหล่งกำเนิดเปลวไฟใกล้ผลิตภัณฑ์เช่น เทียน
 - 17) ควรให้ความสำคัญกับสิ่งแวดล้อมลักษณะของการทิ้งแบตเตอรี่
 - 18) ใช้อุปกรณ์ในสภาพอากาศปกติ
 - 19) ห้ามมิให้อุปกรณ์สัมผัสกับน้ำและวัตถุที่เต็มไปด้วยของเหลว เช่น แจกัน
 - 20) ผลิตภัณฑ์นี้ใช้กับขาตั้ง ขาอี้หรือโต๊ะเท่านั้นที่ระบุโดยผู้ผลิตหรือขายพร้อมอุปกรณ์
- เมื่อใช้รถเข็นโปรดใช้ความระมัดระวังในการเคลื่อนย้ายเพื่อหลีกเลี่ยงการบาดเจ็บ



สัญลักษณ์แสดงว่าแรงดันไฟฟ้าที่เป็นอันตรายมีความเสี่ยงที่จะเกิดไฟฟ้าช็อต



สัญลักษณ์แสดงว่าคำแนะนำที่สำคัญสำหรับการใช้งานและการบำรุงรักษากับผลิตภัณฑ์นี้

หมายเหตุใบโพลาร์ฟิวส์เป็นกลาง ถอดไฟก่อนซ่อม

ข้อควรระวัง:

เพื่อลดความเสี่ยงจากไฟไหม้หรือไฟฟ้าช็อตอย่าให้อุปกรณ์นี้สัมผัสกับฝุ่นหรือความชื้น

ข้อควรระวัง:

ห้ามไม่ให้แบตเตอรี่สัมผัสกับความชื้นสูงเกินไป เช่น ไฟหรือสิ่งที่คล้ายกัน

ข้อควรระวัง:

การใช้งานเสียงที่ดังมากเกินไปอาจทำให้สูญเสียการได้ยิน



สัญลักษณ์นี้บ่งชี้ว่าผลิตภัณฑ์นี้ใช้สายไฟที่หุ้มฉนวนสองชั้นอยู่ระหว่างแรงดันไฟฟ้าที่เป็นอันตรายและส่วนที่ผู้ใช้งานสามารถเข้าถึงได้ เมื่อซ่อมบำรุงให้ใช้ชิ้นส่วนอะไหล่ที่เหมือนกันเท่านั้น



สัญลักษณ์ถึงขยะมีล้อพร้อมเครื่องหมายกากบาทบนผลิตภัณฑ์แบตเตอรี่ เอกสารข้อมูล หรือบรรจุภัณฑ์เป็นสิ่งสำคัญที่คุณต้องนำผลิตภัณฑ์เกี่ยวกับไฟฟ้าและอิเล็กทรอนิกส์รวมถึงแบตเตอรี่ไปทิ้งแยกต่างหากเมื่อหมดอายุการใช้งานแล้ว อย่าทิ้งผลิตภัณฑ์เหล่านี้ในลักษณะเดียวกับขยะจากครัวเรือนที่ไม่ได้คัดแยก ให้นำไปรีไซเคิล สอบถามข้อมูลเกี่ยวกับจุดรีไซเคิลที่ใกล้ที่สุดจากเจ้าหน้าที่เทศบาลในพื้นที่ของคุณ

ข้อควรระวังด้านความปลอดภัย

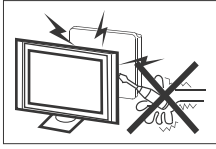

ผลิตภัณฑ์นี้ใช้แรงดันไฟฟ้าสูงในการทำงาน ผู้ใช้งานอย่าซ่อมแซมด้วยตนเองโปรดขอรับบริการจากเจ้าหน้าที่บริการที่มีคุณสมบัติเหมาะสม

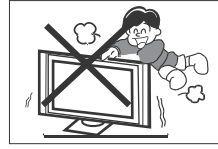

คุณควรเอาใจใส่เด็กเป็นพิเศษ หากมีเด็กยืนพิงหรือ ผลักโทรทัศน์เพราะอาจได้รับบาดเจ็บหากผลิตภัณฑ์ล้มลง

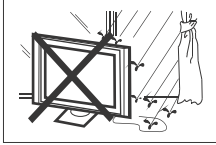

เพื่อป้องกันอันตรายจากไฟไหม้หรือไฟฟ้าช็อตอย่าให้ เครื่องรับโทรทัศน์สัมผัสฝนหรือความชื้น

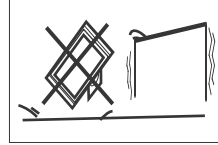

อย่าวางโทรทัศน์บนรถเข็นหรือขาตั้ง ชั้นวางของหรือโต๊ะ ที่ไม่มั่นคง อาจได้รับการบาดเจ็บแนะนำให้ผู้สุกรูยี่ดำน หลังเพื่อเป็นการป้องกัน



อย่าวางหรือดันสิ่งของเข้าไปในช่องของโทรทัศน์ อย่าทำของเหลวใด ๆ ทหกบนเครื่องรับโทรทัศน์

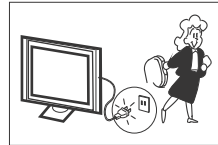

เมื่อไม่ได้ใช้เครื่องรับโทรทัศน์ ขอแนะนำให้ยกเลิกการเชื่อมต่อ สายไฟ AC จากเต้ารับ



อย่าปิดกั้นระบายอากาศที่ด้านหลัง การระบายอากาศที่เพียงพอเป็นสิ่งสำคัญเพื่อป้องกัน ความร้อนของส่วนประกอบไฟฟ้า

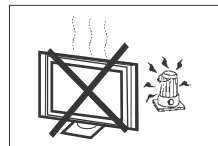

หลีกเลี่ยงไม่ให้เครื่องรับโทรทัศน์สัมผัสกับแสงแดดโดยตรง และแหล่งความร้อนอื่น ๆ อย่าตั้งโทรทัศน์โดยตรงกับ ผลิตภัณฑ์อื่น ๆ ที่ให้ความร้อนเช่น เครื่องเล่นเทปวีดีโอและ เครื่องขยายเสียง อย่าวางใกล้แหล่งกำเนิดเปลวไฟเช่นเทียน

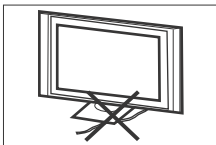

อย่าวางผลิตภัณฑ์ทับกับสายไฟ

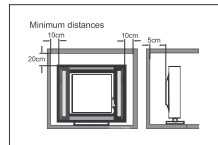

หากจะติดตั้งโทรทัศน์ไว้ในช่อง ระยะเวลาในการติดตั้งขั้นต่ำต้อง เป็นไปตามรูปนี้ การสะสมความร้อนสามารถลดอายุการใช้งาน ของโทรทัศน์ของคุณและอาจเป็นอันตรายได้

รายละเอียดผลิตภัณฑ์

โทรทัศน์

คุณสมบัติ

- หน้าจอกว้างเพื่อประสบการณ์โฮมเธียเตอร์ที่สมบูรณ์แบบ
- ทีวี LCD บางเฉียบพร้อมไฟแบ็คไลท์ LED
- เครื่องรับสัญญาณทีวี DVB-T2 ในตัวสำหรับการรับสัญญาณ HD
- ความลึกของสีที่สวยงาม
- อินพุต HDMI สำหรับการเชื่อมต่อดิจิตอลที่แท้จริง

อุปกรณ์ที่มาพร้อมกับเครื่อง

รีโมทคอนโทรล.....	1
คู่มือการใช้งาน.....	1
แบตเตอรี่(AAA)	2
สกรู.....	4
ขาตั้งทีวี.....	2

ข้อมูลทางเทคนิค

ขนาดจอ(แนวทแยง)	55"
ความละเอียดจอ	3840 x 2160
อัตราส่วนจอ	16:9
ระบบทีวี	DVB-T, DVB-C, DVB-T2
ระบบการรับสัญญาณวิดีโอ	PAL, NTSC, SECAM
การรับชมช่อง	Cable :1-135/ Air: 2-69(ATV&DTV)
การกินพลังงาน	150W
แรงดันไฟฟ้าที่ใช้	100-240V~ 50/60Hz
กำลังขับเสียง (THD≤ 10%)	2x10W
ช่อง High-Definition Multimedia Interface(HDMI)	x 4
ช่อง Composite Video Input (Mini)	x 1
ช่อง Headphone Output	x 1
ช่อง Optical Output	x 1
ช่อง LAN	x 1
ช่อง Wireless LAN	x 1
ช่อง USB 2.0 Input	x 3
ขนาด(ประมาณ) รวมขาตั้ง(WxDxH)	55 (1226x259x772mm, 48.27x10.2x30.39 inch)
น้ำหนัก	55 (11 kg (24.25lbs) with STAND)

การติดตั้งโทรทัศน์

ด้านหน้าเครื่อง

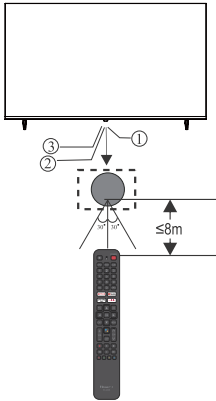

- 1: เซ็นเซอร์รีโมทคอนโทรล
- 2: ไฟแสดงสถานะ LED: สีแดง ● แสตนบายดี
- 3: ปุ่ม เปิด / ปิด

ปุ่มเปิด/ปิด เครื่อง
ปุ่มเปิด/ปิดจะอยู่ที่ด้านล่างซ้ายใกล้กับไฟแสดงสถานะ

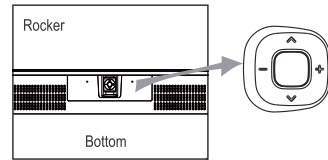

ปุ่มตรงกลาง

ในโหมดสแตนด์บายให้กดปุ่มกลางเพื่อเปิดทีวี
ในสถานะเปิดเครื่องแล้ว ให้กดปุ่มตรงกลางค้างไว้เพื่อปิดเครื่อง
เมนูฟังก์ชันเหมือนกับปุ่ม OK บนรีโมทคอนโทรล

ปุ่ม ซ้าย/ขวา

ในหน้าที่ไม่ใช่เมนู กดปุ่มซ้ายและขวาเพื่อปรับการเพิ่มและการลดระดับเสียง
ในหน้าเมนูกดปุ่มซ้ายและขวาเพื่อเลื่อนไปทางซ้ายและขวา

ปุ่ม ขึ้น/ลง

ในหน้าที่ไม่ใช่เมนู กดปุ่มขึ้นหรือลงเพื่อเปลี่ยนช่องรายการทีวี
ภายใต้หน้าเมนูคุณสามารถเลื่อนเคอร์เซอร์ขึ้นและลงได้

ช่องเชื่อมต่อด้านหลังเครื่อง



ช่องเชื่อมต่อทั้งหมด: RJ45, OPTICAL, USB2.0, HDMI3, HDMI4, HDMI2, AV IN, ANT.

ช่องเชื่อมต่อด้านข้าง



ช่องเชื่อมต่อทั้งหมด:

USB2.0, HDMI1(ARC), HEADPHONE.

การติดตั้งโทรทัศน์

เสาอากาศ

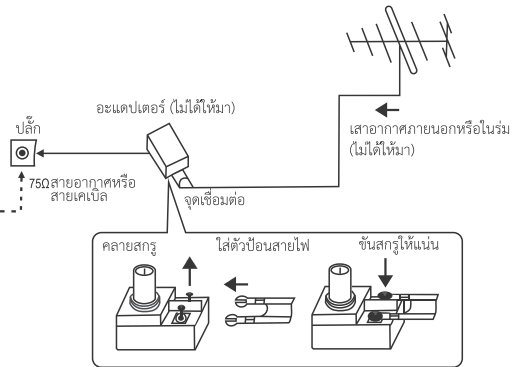
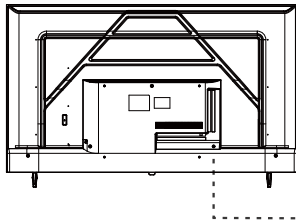

หมายเหตุ:
การเชื่อมต่อทางอากาศ: ขั้วต่อแบบ IEC
ความต้านทานทานอินพุต:

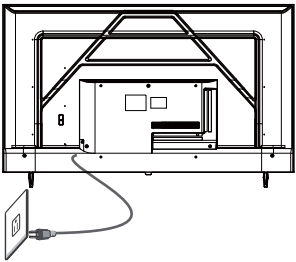

การเชื่อมต่อสายไฟ

โปรดทราบ: หลังจากแกะกล่องแล้วปล่อยให้ทีวีอยู่ที่อุณหภูมิห้องโดยรอบก่อนที่จะเชื่อมต่อทีวีเข้ากับเต้ารับไฟฟ้าหลังจากนั้นให้เชื่อมต่อปลั๊กสายไฟเข้ากับเต้าเสียบไฟหลัก

สายเคเบิล

เมื่อเชื่อมต่อสายเข้ากับช่อง RF (F-type) จากนั้นตั้งค่าการค้นหาสัญญาณเป็น "Air"

การติดตั้งโทรทัศน์

คำแนะนำในการประกอบขาตั้ง

ขาตั้ง

เตรียมวางทีวีโดยให้ด้านจอแสดงผลผลคว่ำลงบนพื้นผิวเรียบ เนื่องจากขนาดและน้ำหนักของทีวีนี้ แนะนำให้ใช้ 2 คนเมื่อเคลื่อนย้าย ตรวจสอบให้แน่ใจว่าโต๊ะหรือโต๊ะทำงานที่คุณใช้มีพื้นผิวที่เรียบ สะอาดและใช้ผ้านุ่ม ๆ กั้นระหว่างทีวีและโต๊ะเพื่อป้องกันหน้าจอของทีวี

1. ค้นหาขาตั้งและสอดเข้าไปในช่องว่างที่ด้านล่างของทีวีและตรวจสอบว่ายึดเข้าที่อย่างแน่นหนาตามรูปด้านล่าง

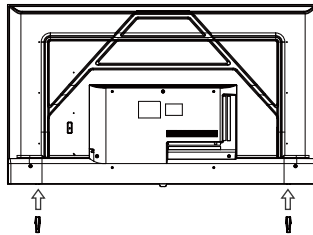

2. ขันสกรู 4 ตัวในตำแหน่งที่กำหนดตามรูปด้านล่างและตรวจสอบว่าขันสกรูแต่ละตัวแน่นดีแล้ว

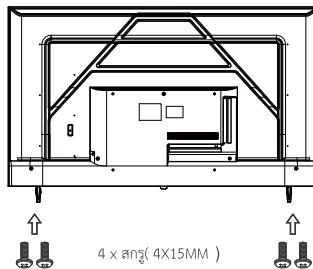

การติดตั้งโทรทัศน์

อุปกรณ์ AV

คุณสามารถใช้ช่องเชื่อมต่อด้านหลังได้ดังนี้

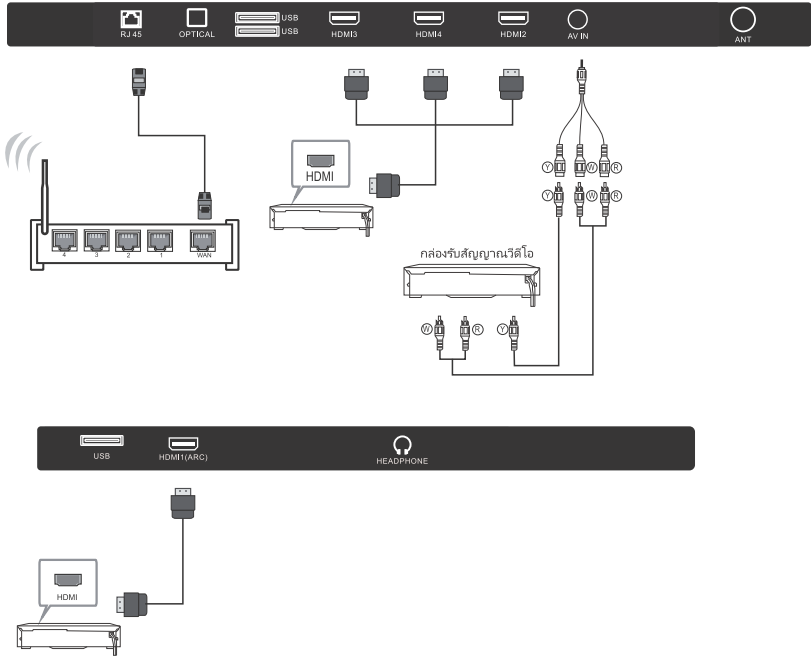

อุปกรณ์วิดีโอ: VCR, เครื่องเล่นซีดี, เครื่องเล่นดีวีดี, กล่องวิดีโอ, วิดีโอเกม ฯลฯ

การติดตั้งกับผนัง

คำแนะนำสำหรับ Wall Mount

ชุดยึดผนัง (ชื่อแยกต่างหาก) จะช่วยให้คุณสามารถยึดทีวีของคุณเข้ากับผนังได้ สำหรับข้อมูลโดยละเอียดเกี่ยวกับการติดตั้งตัวยึดผนังโปรดดูคำแนะนำที่มีให้โดยผู้ผลิตขาแขวนสำหรับโทรทัศน์ ขอแนะนำอย่างยิ่งให้ติดต่อช่างเทคนิคมืออาชีพ ความช่วยเหลือสำหรับการติดตั้งบนผนัง ไม่รับประกันขบต่อความเสียหายใด ๆ ที่เกิดขึ้นกับผลิตภัณฑ์หรือการบาดเจ็บต่อตัวคุณเองหรือผู้อื่นอันเป็นผลมาจากการยึดผนัง

ขนาดของรูปแบบรูยึด

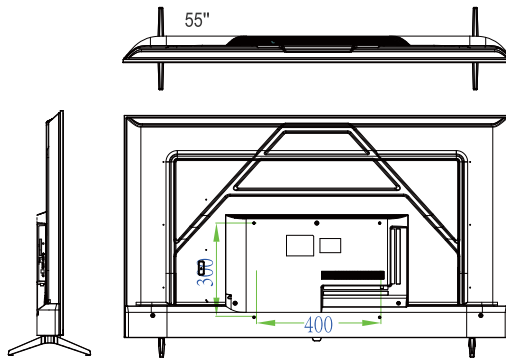

- ต้องใช้สกรู M6 4 ชิ้นในการติดตั้งตัวยึดผนังเข้ากับทีวีของคุณ
 - อย่าใช้สกรูที่ยาวเกิน 12 มม. สกรูที่ยาวเกินไปอาจทำให้เกิดความเสียหายด้านในของเครื่องทีวีได้
 - อย่าขันสกรูแน่นเกินไปเพราะอาจทำให้ทีวีเสียหายหรือทำให้ทีวีล้มได้
- ในการบาดเจ็บส่วนบุคคล ไม่รับประกันขบต่อเหตุการณ์ประเภนี้
- อย่าให้ทีวีของคุณเอียงมากกว่า 15 องศา
- ใช้คนสองคนเพื่อยึดทีวีเข้ากับผนังเสมอ
- อย่าติดตั้งชุดขาแขวนในขณะที่ทีวีของคุณเปิดอยู่ อาจส่งผลให้เกิดการบาดเจ็บได้เนื่องจากไฟฟ้าช็อต

คำอธิบายทั่วไป

ภาพรวมของรีโมทคอนโทรล



การใส่แบตเตอรี่:

- 1) ถอดฝาช่องใส่แบตเตอรี่ออก
- 2) ใส่แบตเตอรี่ AAA ขนาด 2 ก้อนโดยมีขั้วตามที่ระบุไว้ภายในช่อง
- 3) เปลี่ยนฝา

หมายเหตุ:

- 1) การใส่แบตเตอรี่หนึ่งก้อนจะมีอายุการใช้งาน 1 ปีภายใต้การใช้งานปกติ
- 2) หากคุณไม่ต้องการใช้รีโมทคอนโทรลเป็นเวลานานให้ถอดออกเพื่อหลีกเลี่ยงความเสียหายเนื่องจากการรั่วไหล
- 3) อย่าใช้แบตเตอรี่เก่าและใหม่ร่วมกัน
- 4) อย่าทิ้งแบตเตอรี่ลงในกองไฟหรือน้ำ
- 5) แบตเตอรี่ (ก้อนแบตเตอรี่ที่ติดตั้งไว้) ต้องไม่สัมผัสกับความร้อนสูงเกินไปเช่น แสงแดด ไฟหรือสิ่งที่คล้ายกัน

คำอธิบายทั่วไป

ภาพรวมของรีโมทคอนโทรล

- 1. POWER Button :**
กดเพื่อเข้าสู่โหมด Stand by หรือโหมด Power on
- 2. ปุ่ม TEXT**
กดเพื่อเลือกโหมดเทเลเท็กซ์
- 3. ปุ่ม SUBTITLE**
กดเพื่อ เปิด/ปิด คำบรรยายเสียง
- 4. ปุ่ม NUMBER**
กดปุ่มเพื่อเลือกช่องใน Live TV
- 5. ปุ่ม EPG / GUIDE**
กดเพื่อแสดงแผนผังรายการช่อง
- 6. ปุ่ม YouTube**
กดเพื่อเข้าแอป YouTube (ต้องเชื่อมต่ออินเทอร์เน็ต)
- 7. Google Play:** รับชมภาพยนตร์ผ่าน Google Play
- 8. ปุ่ม HOME**
 - กดเพื่อเข้าหน้าหลัก
- 9. ปุ่ม OK และ ปุ่ม บน ล่าง ซ้าย ขวา (▲/▼/◀/▶)**
 - เพื่อ ยืนยัน การเลือกรายการในเมนู
 - กด ▲/▼/◀/▶ เพื่อเลื่อนดูเมนูต่างๆ
- 10. ปุ่ม MENU**
กดเมื่อดูรายการทีวีสดเพื่อเข้าถึงช่อง ตัวเลือกทีวีและเมนูบันทึก
- 11. ปุ่ม GOOGLE ASSISTANT**
กดปุ่ม Google Assistant เมื่อไฟ LED สีเขียวปรากฏบนรีโมทเพื่อถามคำถาม Google
- 12. ปุ่ม CHANNEL +/-**
 - กดเลื่อน ขึ้น/ลง เพื่อเปลี่ยนรายการช่อง
- 13. ปุ่ม Play**
เล่นรายการ โนใหม่ตมลัดคิมเดียว
- 14. ปุ่ม Stop**
กดเพื่อหยุดการเล่นลัดคิมเดียว
- 15. ปุ่ม Forward**
เล่นรายการล่วงหน้าอย่างรวดเร็ว โนใหม่ตมลัดคิมเดียว
- 16. ปุ่ม Coloured**
ปุ่มนี้จะเกี่ยวข้องกับฟังก์ชันโดยจะแสดงตำแหน่งของเมนู
- 17. LED**
 - ไฟ LED สีเขียวเพื่อแสดงว่ามีของของคุณกำลังใช้ลูทูล
 - ไฟ LED สีแดงจะสว่างเพื่อแสดงว่ามีของของคุณใช้อินฟราเรด
- 18. Microphone**
ไมโครโฟนสำหรับใช้ Google Assistant
- 19. ปุ่ม MUTE**
กดเพื่อปิดเสียงหรือยกเลิกการปิดเสียง
- 20. ปุ่ม INPUT**
กดเพื่อเลือกแหล่งสัญญาณอินพุตต่างๆ
- 21. ปุ่ม AD :** เปิดหรือปิดฟังก์ชันเสียงบรรยายภาพ
- 22. ปุ่ม NETFLIX**
เชื่อมต่อกับ Netflix เพื่อดูรายการทีวีและภาพยนตร์ออนไลน์ (จำเป็นต้องเชื่อมต่ออินเทอร์เน็ต)
- 23. ปุ่ม PRIME VIDEO**
เชื่อมต่อกับ Prime Video เพื่อดูรายการทีวีออนไลน์และภาพยนตร์ (จำเป็นต้องเชื่อมต่ออินเทอร์เน็ต)
- 24. ปุ่ม BACK Button :**
กดเพื่อกลับไปหน้าก่อนหน้าของเมนู
- 25. EXIT Button :** กดเพื่อออกจากหน้าเมนูหรือแอปพลิเคชัน

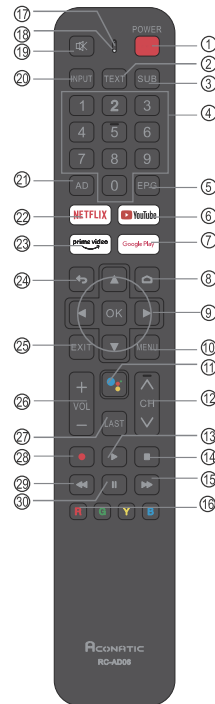

- 26. ปุ่ม Volume +/-**
กดเพื่อเพิ่มและลดระดับเสียง
- 27. LAST/ CHANNEL BACK Button :**
กดเพื่อกลับไปไปที่ช่องล่าสุดที่รับชม
- 28. RECORD Button :**
กดเพื่อบันทึกที่ถ่ายพร้อมอยู่ (อุปกรณ์ สำหรับที่บันทึกต้องเชื่อมต่ออยู่)
- 29. ปุ่ม REWIND**
กดเพื่อย้อนกลับวีดีโอ
- 30. ปุ่ม PAUSE**
กดเพื่อหยุดวิดีโอชั่วคราว

คำอธิบายทั่วไป

การติดตั้งแบตเตอรี่ในรีโมทคอนโทรล

การติดตั้งแบตเตอรี่

- 1** เปิดช่องใส่แบตเตอรี่ (ฝาปิดด้านหลังรีโมทคอนโทรล)

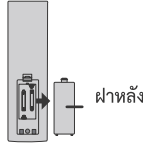

ฝาหลัง

- 2** ใส่แบตเตอรี่ขนาด 1.5V AAA สองก้อนเข้าไปตามขั้วที่ถูกต้อง อย่าใช้แบตเตอรี่เก่าหรือใช้แล้วปนกับแบตเตอรี่ใหม่



2x ก้อน AAA 1.5V

- 3** ปิดฝาหลังรีโมทคอนโทรล



ฝาหลัง

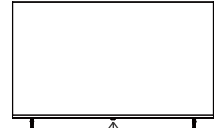

30° 30°

- ✦ ชีร์โมทไปทางเซ็นเซอร์รีโมทคอนโทรลของทีวีและใช้งานในระยะ 8 เมตร
- ✦ นำแบตเตอรี่ที่ใช้แล้วไปรีไซเคิลถึงขยะเนื่องจากอาจส่งผลเสียต่อสิ่งแวดล้อม

หมายเหตุ:

- การใส่แบตเตอรี่หนึ่งก้อนจะมีอายุการใช้งาน 1 ปีภายใต้การใช้งานปกติ
- หากคุณไม่ต้องการใช้รีโมทคอนโทรลเป็นเวลานานให้ถอดออกเพื่อหลีกเลี่ยงความเสียหายเนื่องจากการรั่วไหล
- อย่าใช้แบตเตอรี่เก่าและใหม่ร่วมกัน
- แบตเตอรี่ (ก้อนแบตเตอรี่ที่ติดตั้งไว้) ต้องไม่สัมผัสกับความร้อนสูงเกินไปเช่น แสงแดด ไฟ หรือสิ่งที่คล้ายกัน

การเชื่อมต่อภายนอก

การเชื่อมต่อสายอากาศ

อิมพีแดนซ์อินพุตเสาอากาศของเครื่องนี้คือ 75 โอห์ม สายโคแอกเชียล VHF / UHF 75ohm สามารถเชื่อมต่อกับแจ็คเสาอากาศได้โดยตรงหากสายเสาอากาศเป็นสายป้อนแบนขนาด 300 โอห์มคุณต้องใช้ตัวแปลง 300ohm / 75ohm เพื่อเชื่อมต่อสายอากาศเข้ากับแจ็คเสาอากาศ สำหรับรายละเอียดโปรดดูภาพวาดต่อไปนี้

สายอากาศแบบ 300 Ω

ใช้ตัวแปลง 75 โอห์ม - 300 โอห์ม

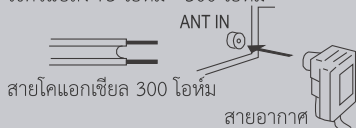

สายโคแอกเชียล 300 โอห์ม

สายอากาศ

สายอากาศแบบ 75 Ω

สายโคแอกเชียล

750 โอห์ม

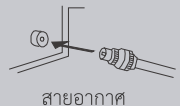

สายอากาศ

การเชื่อมต่อภายนอก

การเชื่อมต่อเครื่องรับสัญญาณโทรทัศน์

คำแนะนำเหล่านี้ถือว่าท่านได้เชื่อมต่อทีวีของคุณเข้ากับเสาอากาศหรือระบบเคเบิลทีวีแล้ว ข้ามขั้นตอนที่ 1 หากท่านยังไม่ได้เชื่อมต่อกับเสาอากาศหรือระบบเคเบิล

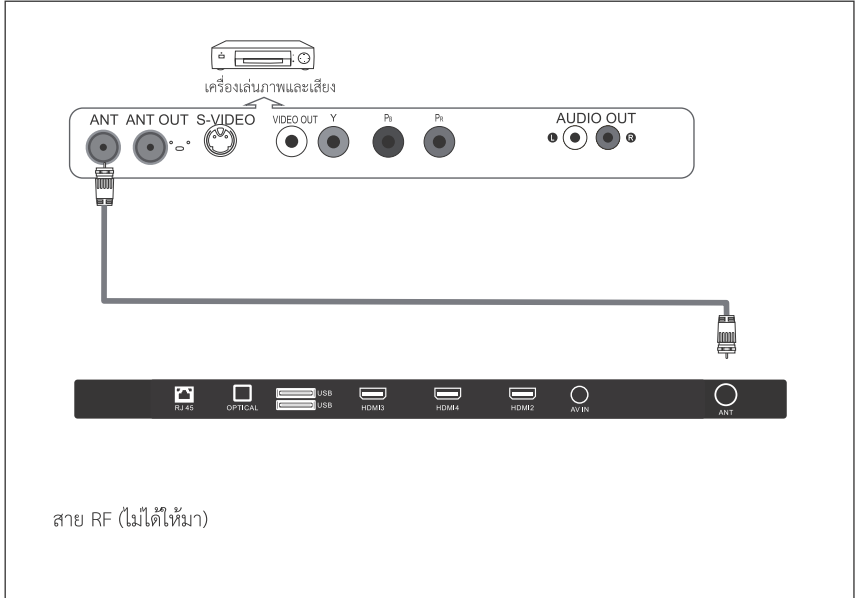

ทำตามคำแนะนำ

เครื่องรับสัญญาณโทรทัศน์แต่ละเครื่องมีการกำหนดค่าด้านหลังเครื่องที่แตกต่างกัน

เมื่อเชื่อมต่อให้จับคู่สีของขั้วการเชื่อมต่อกับสายเคเบิลให้ตรงกัน

1. ถอดสายเคเบิลหรือเสาอากาศออกจากด้านหลังของทีวี
2. เชื่อมต่อสายเคเบิลหรือเสาอากาศเข้ากับขั้ว ANT IN ที่ด้านหลังของเครื่องรับสัญญาณโทรทัศน์
3. ต่อสาย RF ระหว่างขั้ว ANT OUT บนกล่องรับสัญญาณและขั้ว ANT IN บนโทรทัศน์.

หมายเหตุ:

1. เมื่อได้ทำตามที่คุณเชื่อมต่ออุปกรณ์ภายนอกเข้ากับทีวีของคุณตรวจสอบให้แน่ใจว่าได้เปิด/ปิดเครื่องแล้ว
2. เมื่อเชื่อมต่ออุปกรณ์ภายนอกให้จับคู่สีของขั้วการเชื่อมต่อกับสายให้ถูกต้อง

การเชื่อมต่อภายนอก

การเชื่อมต่อกล้องวิดีโอ

แจ็คที่แผงด้านหลังของทีวีช่วยให้เชื่อมต่อกล้องถ่ายวิดีโอเข้ากับทีวีของคุณได้อย่างง่ายดาย อนุญาตให้รับชมเทปจากกล้องถ่ายวิดีโอโดยไม่ต้องใช้เครื่องรับสัญญาณ

กล้องถ่ายวิดีโอแต่ละตัวมีการกำหนดค่าแผงด้านหลังที่แตกต่างกัน
เมื่อเชื่อมต่อกล้องถ่ายวิดีโอหรือทีวีให้จับคู่สีของขั้วต่อกับสายให้ถูกต้อง

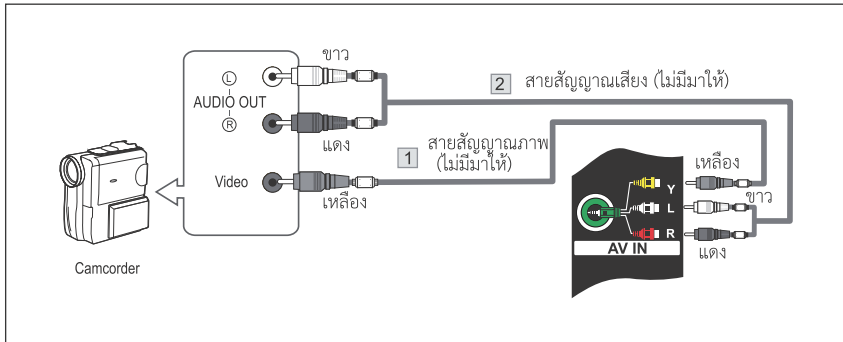

1. เชื่อมต่อสายวิดีโอระหว่างแจ็ค AV VIDEO เข้าบนทีวีและแจ็ค VIDEO OUT ของกล้องถ่ายวิดีโอ
2. เชื่อมต่อสายสัญญาณเสียงระหว่างแจ็ค AUDIO L และ AUDIO R บนทีวีและแจ็ค AUDIO OUT ของกล้องถ่ายวิดีโอ
3. เชื่อมต่อสายวิดีโอระหว่างแจ็ค AV VIDEO IN บนทีวีและแจ็ค VIDEO OUT ของทีวี
4. เชื่อมต่อสายสัญญาณเสียงระหว่างแจ็คส่วนประกอบ IN AUDIO L และ R บนทีวีกับแจ็ค AUDIO OUT บนเครื่องเล่นทีวี

หมายเหตุ:

1. เมื่อใดก็ตามที่คุณเชื่อมต่ออุปกรณ์ภายนอกเข้ากับทีวีของคุณ ตรวจสอบให้แน่ใจว่าได้เปิด/ปิดเครื่องแล้ว
2. เมื่อเชื่อมต่ออุปกรณ์ภายนอกให้จับคู่สีของขั้วการเชื่อมต่อกับสายเคเบิล

การเชื่อมต่อภายนอก

การเชื่อมต่อระบบเสียงดิจิทัล(HDMI)

การเชื่อมต่อนี้สามารถทำได้ก็ต่อเมื่อมีขั้วต่อเอาต์พุต HDMI บนอุปกรณ์ภายนอก

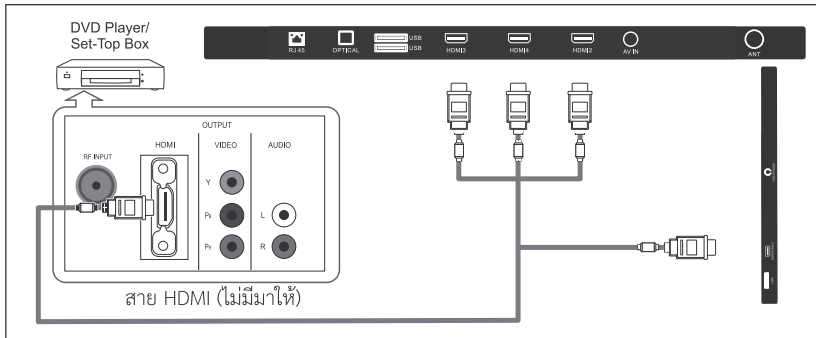

HDMI คืออะไร?

HDMI หรืออินเทอร์เฟซมัลติมีเดียความละเอียดสูงเป็นอินเทอร์เฟซรุ่นใหม่ที่สามารถส่งสัญญาณเสียงและวิดีโอโดยใช้สายเคเบิลเส้นเดียวโดยไม่ต้องบีบอัด อินเทอร์เฟซมัลติมีเดียเป็นข้อที่ถูกต้องอย่างแพร่หลายมากขึ้น เนื่องจากอนุญาตให้มีช่องสัญญาณเสียงดิจิทัลหลายช่องสัญญาณ (5.1 ช่องสัญญาณ)

ความแตกต่างระหว่าง HDMI และ DVI คืออุปกรณ์ HDMI มีขนาดเล็กกว่ามี HDCP (High Bandwidth Digital Copy Protection) ติดตั้งคุณสมบัติการเข้ารหัสและรองรับระบบเสียงดิจิทัลหลายช่องสัญญาณ

เครื่องเล่น DVD / STB แต่ละเครื่องมีการกำหนดค่าแฉงด้านหลังที่แตกต่างกัน

เชื่อมต่อสาย HDMI ระหว่างขั้วต่อ HDMI1, HDMI2, HDMI3, HDMI4 บนทีวีและขั้วต่อ HDMI บนเครื่องเล่นดีวีดี / กล้องรับสัญญาณ

ขณะใช้ ARC ให้เชื่อมต่อ ARC กับ HDMI 1 ภายใต้ Live TV กดปุ่ม "MENU" เพื่อเลือก "Speaker", "External Audio System"

หมายเหตุ:

- เมื่อใดก็ตามที่คุณเชื่อมต่ออุปกรณ์ภายนอกเข้ากับทีวีของคุณตรวจสอบให้แน่ใจว่า
ได้เปิด/ปิดเครื่องแล้ว
- เมื่อเชื่อมต่ออุปกรณ์ภายนอกให้จับคู่สีของขั้วการเชื่อมต่อกับสายให้ถูกต้อง

การเชื่อมต่อภายนอก

การเชื่อมต่อกับเครื่องเล่นเสียง

แจ็คที่แผงด้านหลังของทีวีทำให้ง่ายต่อการเชื่อมต่อระบบเสียงดิจิทัลเข้ากับทีวีของคุณ

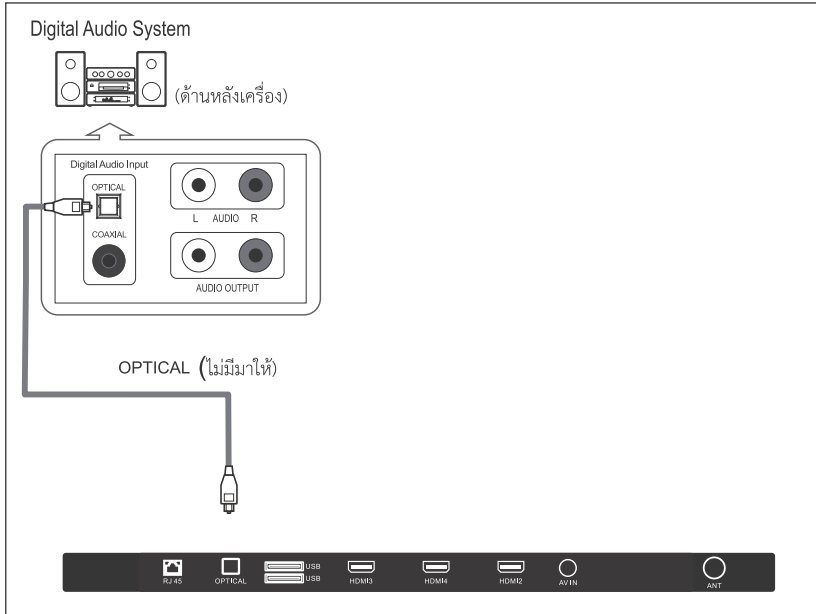

ระบบเสียง 5.1 CH จะใช้งานได้เมื่อเชื่อมต่อทีวีกับอุปกรณ์ภายนอกที่รองรับ 5.1 CH

เชื่อมต่อสาย OPTICAL เครื่องเล่นและ OPTICAL บนทีวีเข้าด้วยกัน

เมื่อเชื่อมต่อระบบเสียงดิจิทัลเข้ากับขั้ว OPTICAL แล้ว:

ลัดอัตราขยาย (ระดับเสียง) ของทีวีและปรับระดับเสียงด้วยปุ่มควบคุมระดับเสียง

สัญญาณที่รองรับ

Input	Mode
Digital	DVB-T2
Analog	NTSC/PAL/SECAM
CVBS	NTSC/PAL/SECAM

Input	Resolution	Vertical Frequency
HDMI	720p	50Hz/60Hz
	1080i	50Hz/60Hz
	1080p	50Hz/60Hz
	3840x2160	24Hz/25Hz/30Hz/60Hz

Input	System	Resolution
CVBS	NTSC	480i
	PAL	576i
	SECAM	576i

การใช้งานหน้าเมนู

การติดตั้งเบื้องต้น

ครั้งแรกที่คุณเปิดทีวีตัวช่วยสร้างการตั้งค่าจะแนะนำคุณตลอดการตั้งค่าพื้นฐาน โปรดปฏิบัติตามข้อความแนะนำในการตั้งค่าครั้งแรก หากคุณใช้รีโมทคอนโทรลอินฟราเรด หากต้องการข้ามให้กดปุ่มย้อนกลับเพื่อออกจากหน้านี้



กดปุ่ม ▲/▼ เพื่อเลือกภาษาของระบบและกดตกลงเพื่อยืนยันภาษา



ฟังก์ชันนี้ใช้สำหรับจับคู่ของรีโมทคอนโทรล หลังจากจับคู่สำเร็จคุณสามารถใช้รีโมทคอนโทรล Bluetooth เพื่อควบคุมทีวีได้

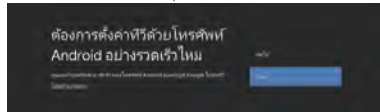

เชื่อมต่อโทรศัพท์ Android ของคุณกับทีวีของคุณ เลือก "ต่อไป" เพื่อดำเนินการเชื่อมต่อต่อไป และเลือก "ข้าม" เพื่อข้ามขั้นตอนนี้

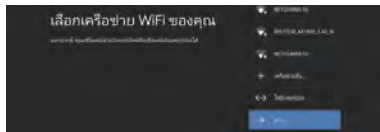

กดปุ่ม ▲/▼ เพื่อเลือก WiFi ที่จะเชื่อมต่อ กดตกลงและป้อนรหัสผ่านเพื่อยืนยันการเชื่อมต่อสำเร็จ



โดยยอมรับข้อกำหนดในการให้บริการของ Google ถึงปรับปรุงประสบการณ์ผลิตภัณฑ์เลือก "ยอมรับ" เพื่อยอมรับเงื่อนไข



คุณยอมรับให้ Google รับข้อมูลตำแหน่งของอุปกรณ์ของคุณเพื่อรับคุณสมบัติเพิ่มเติมหากต้องการให้เลือก "ใช่" เพื่อยอมรับ

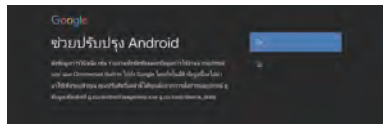

คุณต้องการยอมรับข้อตกลงที่จะส่งการวินิจฉัยข้อมูลให้ Google โดยอัตโนมัติเพื่อการปรับปรุงหากต้องการ เลือก "ใช่" เพื่อยอมรับ

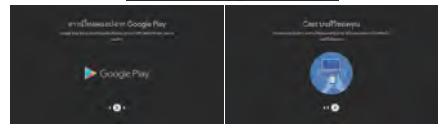

1. กดปุ่ม ► เพื่อเลือกดูรายเอียดเพิ่มเติม
2. คุณสามารถรับแอปเพิ่มเติมได้จาก Google Play และกดปุ่ม ► เพื่อไปที่หน้าถัดไป
3. ถ่ายโอนภาพถ่ายและเนื้อหาอื่น ๆ ไปยังทีวีผ่านทาง Chromecast ในตัวกด ตกลง เพื่อดำเนินการเรียกดู

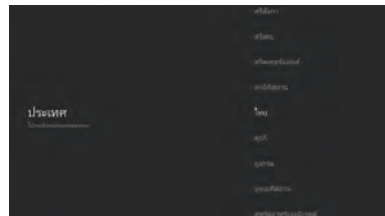

กด ▲/▼ เพื่อเลือกภาษาเสียงทีวี

การใช้งานหน้าเมนู



เพื่อตั้งรหัสผ่านอุปกรณ์ของคุณเพื่อให้แน่ใจ
ความปลอดภัยและความเป็นส่วนตัว



กด OK เพื่อเปิดใช้งานเป็นพินท์ก่อน
และใช้รีโมทคอนโทรลเพื่อป้อนรหัสผ่าน 4 หลัก
จากนั้นจะข้ามไปที่หน้าถัดไปโดยอัตโนมัติ



ยืนยันรหัสผ่านอีกครั้งใช้รีโมทคอนโทรลเพื่อป้อน
รหัสผ่านและยืนยันรหัสผ่านให้เสร็จสมบูรณ์

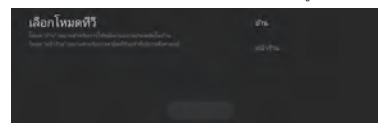

สำหรับการเลือกโหมดให้กดปุ่ม ▲ / ▼ เพื่อเลือก
โหมด HOME แล้วกด OK เพื่อยืนยัน



ยืนยันโหมดที่เลือกอีกครั้งเลือก "Yes" เพื่อ
ยืนยันโหมดที่เลือกและเลือก "No" เพื่อ
กลับไปขั้นตอนก่อนหน้า



กด ▲ / ▼ เพื่อเปิดหรือปิด Chromecast



การเลือกโหมดดูหนังสำหรับการค้นหา

กด ▲ / ▼ เพื่อเลือกการค้นหาสัญญาณและกดตกลง
เพื่อยืนยัน



กด ▲ / ▼ โดยเลือก "Scan" เพื่อค้นหา
หรือเลือก "Skip Scan" เพื่อข้ามการค้นหา

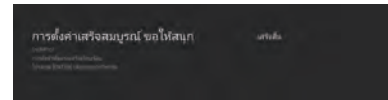

กด OK เพื่อเสร็จสิ้นการตั้งค่า

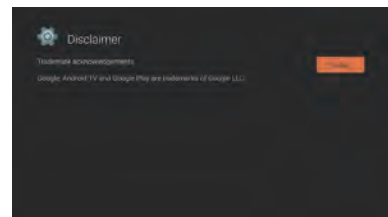

กด OK เพื่อยอมรับข้อจำกัดความรับผิดชอบ
(Disclaimer) หลังจากตั้งค่าเสร็จแล้วคุณสามารถ
รับชมทีวีได้

หน้าหลัก (HOME Screen)

กดปุ่ม HOME เพื่อไปที่หน้า HOME

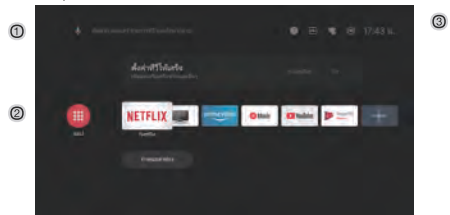

- ① เปิด Google Assistant หรือเริ่มการค้นหาด้วยเสียง
- ② โบบรอดแอปพลิเคชันที่ติดตั้งบนทีวี
ไฟล์ ไอคอนสำหรับแอปพลิเคชันที่ซ่อนจะแสดงอยู่ที่นี้
(สามารถเพิ่ม / ลบแอปพลิเคชันโปรด / เปลี่ยนลำดับโดยผู้ใช้)
- 📺 แอพ: คลิกเพื่อข้ามไปที่หน้าจอแอปซึ่งจะแสดง
แอปพลิเคชันที่ติดตั้งอยู่ในรายการทั้งหมด
- ③ การแจ้งเตือน: แสดงการแจ้งเตือน
อินพุต: ไอคอนเพื่อเลือกแหล่งสัญญาณเข้า
เครือข่ายและอินเทอร์เน็ต: ไอคอนเพื่อตั้งค่าเครือข่าย
เช่นwifi.
- ⚙️ การตั้งค่า: สามารถกำหนดการตั้งค่าต่างๆได้ที่นี้
สำหรับรายละเอียดเกี่ยวกับกรตั้งค่าโปรดดูคำอธิบายถัดไป

การใช้งานหน้าเมนู

ป้อนแหล่งที่มา

1. ในอินเทอร์เฟซ HOME กดปุ่ม ▲/▼/◀/▶ เพื่อเลือกไอคอน "อินพุต" ให้กดตกลง เพื่อเปิดรายการแหล่งสัญญาณเข้าจากนั้น กดตกลงเพื่อเปลี่ยนแหล่งสัญญาณที่ต้องการ

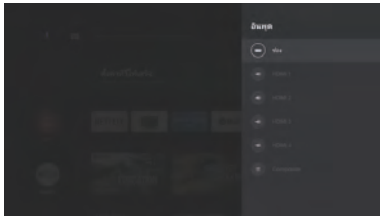
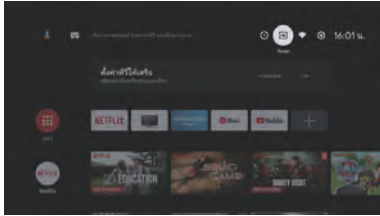

2. หากอยู่หน้ารายการทีวีกดปุ่ม SOURCE จะแสดงรายการแหล่งสัญญาณ คุณสามารถเลือกแหล่งสัญญาณตามที่ต้องการ

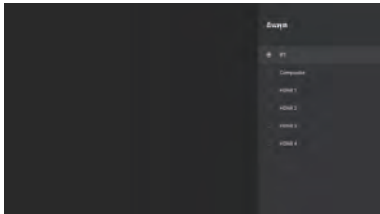

การไปยังเมนูการตั้งค่า

1. มีสองวิธีการเข้า ขั้นแรกในหน้ารายการทีวี ให้กดปุ่มเมนูเพื่อแสดงหน้าเมนูย่อย กด ▲/▼/◀/▶ เพื่อเลือกเมนูการตั้งค่าและกด OK เพื่อยืนยัน
2. หากอยู่ในหน้าHOME กดปุ่ม ► เพื่อเลือกไอคอนการตั้งค่ากด OK เพื่อยืนยัน

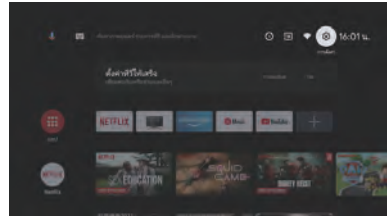
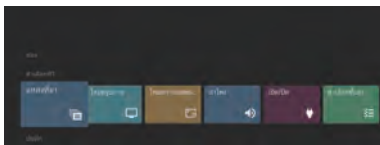

2. กดปุ่ม ▲/▼ เพื่อเลือกการตั้งค่า
3. กด OK เพื่อเข้าสู่การตั้งค่า

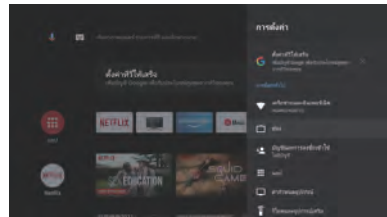

กด BACK เพื่อกลับไปเมนูก่อนหน้า หากเมนูหลักปรากฏขึ้นการกด BACK จะปิดเมนูบนหน้าจอ

เครือข่าย

1. กดปุ่ม ▲/▼ เพื่อเลือกลิงก์ที่คุณต้องการตั้งค่า
2. กดปุ่ม OK เพื่อปรับ
3. หลังจากเสร็จสิ้นการปรับแต่งแล้วให้กดปุ่ม OK เพื่อบันทึกและกลับไปเมนูก่อนหน้า

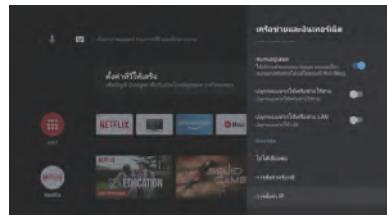
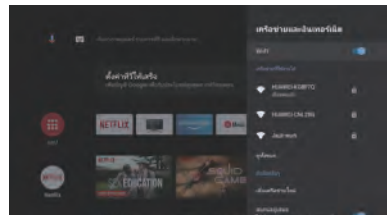

การใช้งานหน้าเมนู

ตั้งค่าช่อง

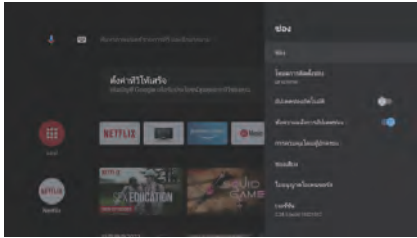

แหล่งที่มาของช่อง: เลือกเพื่อตั้งค่าแหล่งที่มาของสัญญาณ
ปรับแต่งรายการช่อง: เลือกช่องสำหรับแก้ไขโปรแกรมรายการของคุณ
โหมดการติดตั้งช่อง: เลือกแสดงแหล่งที่มาของช่องบนหน้าจอคุณสามารถเลือกประเภทของสัญญาณตามที่ต้องการ
เสาอากาศ: ตั้งค่าประเภทสัญญาณเป็นเสาอากาศ
สายเคเบิล: ตั้งค่าประเภทสัญญาณเป็นสายเคเบิล
เมื่อตั้งค่าเป็นเคเบิลทีวีสามารถรับบนาล็อกและสัญญาณกระจายเสียง QAM ได้
การควบคุมโดยผู้ปกครอง: กดปุ่ม ▲/▼ เพื่อเลือก จากนั้นกดปุ่ม OK เพื่อเข้าสู่เมนูย่อย
มัลติออดิโอ: กดปุ่ม ▲/▼ เพื่อเลือก จากนั้นกดปุ่ม OK เพื่อเข้าสู่เมนูย่อย
ใบอนุญาตไอโฟนซอร์ส: กดปุ่ม ▲/▼ เพื่อเลือก จากนั้นกดปุ่ม OK เพื่อเข้าสู่เมนูย่อย
สายอากาศ / เคเบิล

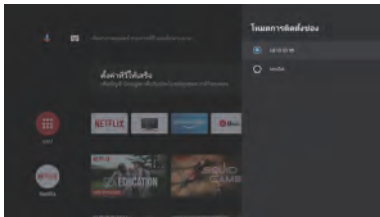

1. เข้าสู่โหมดเลือกเสาอากาศและสายเคเบิล โดยกด เมนู -> การตั้งค่า -> ช่อง -> การติดตั้งช่อง
2. เข้าสู่ เมนู-> การตั้งค่า -> ช่อง-> แหล่งที่มาของช่อง

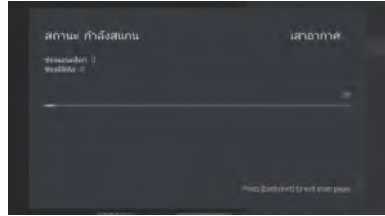
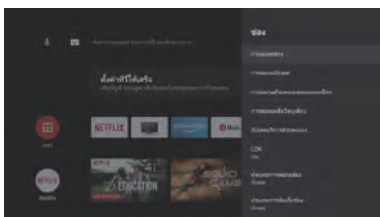

3. การค้นหาอัตโนมัติจะค้นหาช่อง ATV + DTV ทั้งเสาอากาศและสายเคเบิล

ลงชื่อเข้าใช้บัญชี

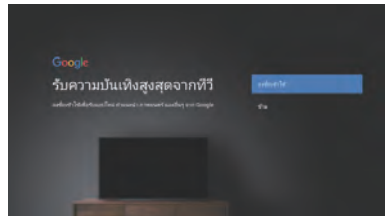

กดปุ่ม ▲/▼ เพื่อเลือกกล่องเข้าใช้หรือข้ามแอป

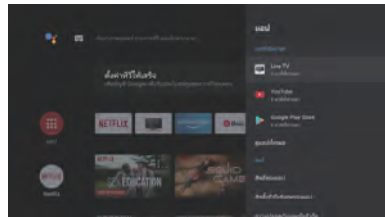

ในเมนูนี้คุณสามารถตั้งค่าการอนุญาตแอปและอ่านรายการแอป

1. กดปุ่ม ▲/▼ เพื่อเลือกสิ่งที่คุณต้องการตั้งค่า
2. กดปุ่ม OK เพื่อปรับ
3. หลังจากปรับแต่งเสร็จแล้วให้กด BACK เพื่อกลับไปยังเมนูก่อนหน้า

การตั้งค่าเกี่ยวกับอุปกรณ์

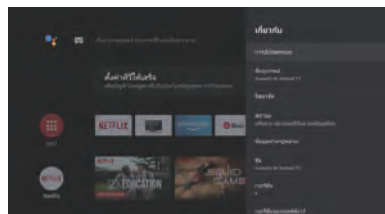

การใช้งานหน้าเมนู

ในเมนูนี้คุณสามารถอ่านข้อมูลและการตั้งค่าของทีวีได้

1. กดปุ่ม ▲/▼ เพื่อเลือกสิ่งที่คุณต้องการตั้งค่า
2. กดปุ่ม OK เพื่อปรับ
3. หลังจากเสร็จสิ้นการปรับแต่งแล้วให้กด BACK เพื่อกลับไปยังเมนูก่อนหน้า

รีเซ็ต



กดปุ่ม OK เพื่อเข้าสู่เมนูย่อย
การรีเซ็ตจะทำการลบข้อมูลต่างๆ ออกจากเครื่อง

วันที่&เวลา

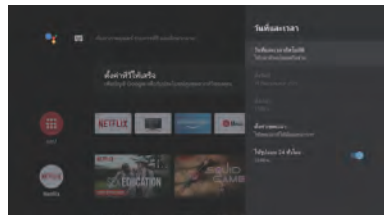

วันที่และเวลาอัตโนมัติ กดปุ่ม ▲/▼ เพื่อเลือก
จากนั้นกดปุ่ม OK เพื่อเข้าสู่เมนูย่อย
(ตัวเลือก: ใช้เวลาที่เครื่องช่วยห้ไว้หรือปิด)

หมายเหตุ:

การปรับการตั้งค่าวันที่และเวลาด้วยตนเองจะ

เปลี่ยนวันที่และเวลาอัตโนมัติเป็นปิด

ตั้งวันที่: กดปุ่ม ▲/▼ เพื่อเลือกตัวเลือก

จากนั้นกดปุ่ม OK เพื่อเข้าสู่เมนูย่อย

ตั้งเวลา: กดปุ่ม ▲/▼ เพื่อเลือกตัวเลือก

จากนั้นกดปุ่ม OK เพื่อเข้าสู่เมนูย่อย

ตั้งค่าโซนเวลา: กดปุ่ม ▲/▼ เพื่อเลือก

จากนั้นกดปุ่ม OK เพื่อเข้าสู่เมนูย่อย

ใช้รูปแบบ 24 ชั่วโมง: กดปุ่ม ▲/▼ เพื่อ

เลือกตัวเลือกจากนั้นกดปุ่ม OK เพื่อเลือก
เปิดปิด

เวลา

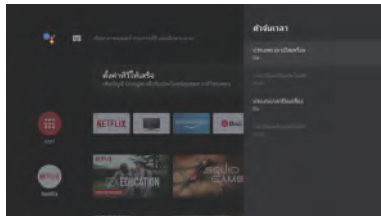

ประเภทตัวตั้งเวลาเปิดเครื่อง: กดปุ่ม ▲/▼ เพื่อเลือก
จากนั้นกดปุ่ม OK เพื่อเลือกเปิด / ปิด / ครั้งเดียว
เวลาเปิดเครื่องอัตโนมัติ: กดปุ่ม ▲/▼ เพื่อเลือก
จากนั้นกดปุ่ม OK เพื่อเข้าสู่เมนูย่อย

ประเภทตัวตั้งเวลาปิดเครื่อง: กดปุ่ม ▲/▼ เพื่อเลือก
เลือกตัวเลือกจากนั้นกดปุ่ม OK เพื่อเลือก
เปิด / ปิด / ครั้งเดียว

เวลาปิดเครื่องอัตโนมัติ: กดปุ่ม ▲/▼ เพื่อเลือก
จากนั้นกดปุ่ม OK เพื่อเข้าสู่เมนูย่อย

ภาษา

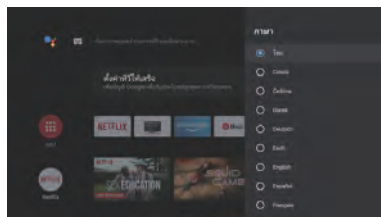

ภาษา: กดปุ่ม ▲/▼ เพื่อเลือกตัวเลือก
จากนั้นกดปุ่ม OK เพื่อป้อนภาษาที่เลือก

คีย์บอร์ด

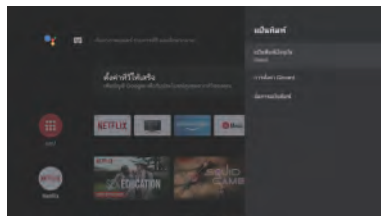

แป้นพิมพ์ปัจจุบัน: กดปุ่ม ▲/▼ เพื่อเลือก
จากนั้นกดปุ่ม OK เพื่อเข้าสู่ไฟล์เมนูย่อย
การตั้งค่า Gboard: กดปุ่ม ▲/▼ เพื่อเลือก
จากนั้นกดปุ่ม OK เพื่อเข้าสู่เมนูย่อย
จัดการแป้นพิมพ์: กดปุ่ม ▲/▼ เพื่อเลือก
จากนั้นกดปุ่ม OK เพื่อเข้าสู่ไฟล์เมนูย่อย

การใช้งานหน้าเมนู

อินพุต

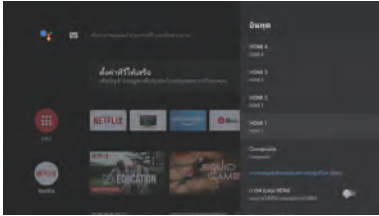

อินพุต: กดปุ่ม ▲/▼ เพื่อเลือกตัวเลือก จากนั้นกดปุ่ม OK เพื่อเข้าสู่เมนูย่อย

หลังจากเชื่อมต่ออุปกรณ์ HDMI แล้วให้คลิกอินพุต ไอคอนที่หน้าจอหลักคุณ将会เห็นชื่อของ อุปกรณ์ที่เชื่อมต่อเปลี่ยนเป็นอินพุต HDMI ที่เชื่อมต่อกับทีวี กดปุ่ม MENU บนรีโมทคอนโทรลเลือก การตั้งค่า -> การตั้งค่าอุปกรณ์ -> อินพุต ฟังก์ชัน CEC

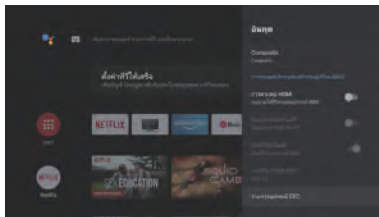

ฟังก์ชันการควบคุมเครื่องใช้ไฟฟ้า (CEC) ฟังก์ชันนี้อนุญาตให้ควบคุมอุปกรณ์ HDMI ผ่านตัวเครื่องทีวี

การควบคุม HDMI

กดปุ่ม ▲/▼ เพื่อเลือก จากนั้นกดปุ่ม OK เพื่อเลือกเปิด / ปิดอุปกรณ์ปิดอัตโนมัติ เมื่อเปิดใช้งานตัวเลือกนี้จะปิดแหล่งสัญญาณ HDMI เมื่อปิดทีวี

กด ▲/▼ เพื่อเลือก จากนั้นกดปุ่ม OK เพื่อเลือกเปิด / ปิดเปิดทีวีอัตโนมัติ เมื่อเปิดใช้งานตัวเลือกนี้ อุปกรณ์ HDMI ที่ติดกับทีวี จะเปิดโดยอัตโนมัติในเวลาเดียวกันกับตัวเครื่องทีวี กดปุ่ม ▲/▼ เพื่อเลือก จากนั้นกดปุ่ม OK เพื่อเลือกเปิด / ปิด

เวอร์ชัน HDMI EDID

ตัวเลือกนี้อนุญาตให้สลับระหว่าง HDMI มาตรฐานเพื่อความเข้ากันได้ที่ดีที่สุด

- 1) อัตโนมัติ: ทีวีจะเลือกการตั้งค่าที่เหมาะสมที่สุดตามอุปกรณ์ HDMI ที่เชื่อมต่อ
 - 2) EDID 1.4: อินพุตสูงสุด 3840x2160 @ 30Hz
 - 3) EDID 2.0: อินพุตสูงสุด 3840x2160 @ 60Hz
- รายการอุปกรณ์ CEC

รายการอุปกรณ์ HDMI ที่มีฟังก์ชัน CEC เปิดหรือปิด กดปุ่ม ▲ / ▼ เพื่อเลือกตัวเลือก จากนั้นกดปุ่ม OK เพื่อเข้าสู่เมนูย่อย

พลังงาน

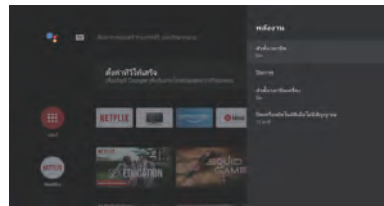

ตัวตั้งเวลาปิด: กดปุ่มเพื่อเลือกตัวเลือก จากนั้นกดปุ่ม OK เพื่อเข้าสู่เมนูย่อย (ตัวเลือก: ปิด 10 นาที 20 นาที 30 นาที 40 นาที 50 นาที 60 นาที 90 นาที 120 นาที)

ปิดภาพ: กดปุ่ม ▲/▼ เพื่อเลือกตัวเลือก จากนั้นกดปุ่ม OK เพื่อปิดทีวี ปิดตัวตั้งเวลา: กดปุ่ม ▲/▼ เพื่อเลือก จากนั้นกดปุ่ม OK เพื่อเข้าสู่เมนูย่อย (ตัวเลือก: ปิด 30 นาที 60 นาที 90 นาที 120 นาที 150 นาที 180 นาที 210 นาที 240 นาที)

ไม่มีสัญญาณปิดเครื่องอัตโนมัติ: กดปุ่ม ▲/▼ เพื่อเลือกตัวเลือก จากนั้นกดปุ่ม OK เพื่อเข้าสู่เมนูย่อย (ตัวเลือก: ปิด 5 นาที 10 นาที 15 นาที 30 นาที 60 นาที)

ภาพ

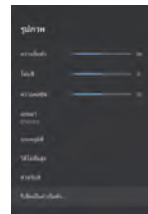
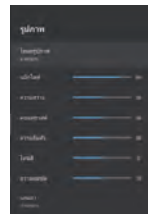

การใช้งานหน้าเมนู

โหมดภาพ: กดปุ่ม ▲ / ▼ เพื่อเลือกตัวเลือกจากนั้นกดปุ่ม OK เพื่อเข้าสู่เมนูย่อย(ตัวเลือก: ผู้ใช้, มาตรฐาน, สดใส, กีฬา, ภาพยนตร์, เกมประหยัดพลังงาน)

แบ็คไลท์ / ความสว่าง / คอนทราสต์ / ความอิ่มตัว / HUE / Sharpness: กดปุ่ม ▲ / ▼ เพื่อเลือก กด ◀ เพื่อลดค่า กด ▶ เพื่อเพิ่มค่า

แกมมา: กดปุ่ม ▲ / ▼ เพื่อเลือกตัวเลือกจากนั้นกดปุ่ม OK เพื่อเข้าสู่เมนูย่อย (ตัวเลือก: มืด, กลาง, สว่าง)

อุณหภูมิสี: กดปุ่ม ▲ / ▼ เพื่อเลือกจากนั้นกดปุ่ม OK เพื่อเข้าสู่เมนูย่อย

วิดีโอขั้นสูง: กดปุ่ม ▲/▼ เพื่อเลือกจากนั้นกดปุ่ม OK เพื่อเข้าสู่ไฟล์เมนูย่อย
รีเซ็ตเป็นค่าเริ่มต้น: รีเซ็ตการตั้งค่าทั้งหมดเป็นค่าเริ่มต้นจากโรงงาน

ระบบเสียง

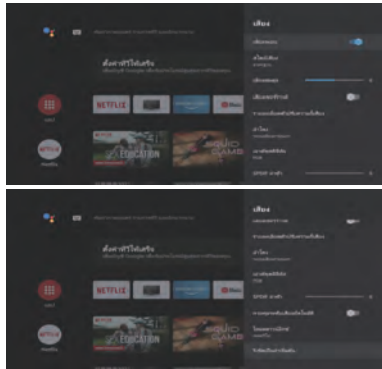

รูปแบบเสียง: กดปุ่ม ▲/▼ เพื่อเลือกจากนั้นกดปุ่ม OK เพื่อเข้าสู่เมนูย่อย (ตัวเลือก: ผู้ใช้, มาตรฐาน, สดใส, กีฬา, ภาพยนตร์, เพลง, ข่าว)

ความสมดุล: กดปุ่ม ▲/▼ เพื่อเลือก กด ◀ เพื่อลดค่า กด ▶ เพื่อเพิ่มค่า

เสียงเซอร์ราวด์: กดปุ่ม ▲/▼ เพื่อเลือกจากนั้นกดปุ่ม OK เพื่อเลือกเปิด/ปิด
รายละเอียดคือคอโลเซอร์: กดปุ่ม ▲/▼ เพื่อเลือกจากนั้นกดปุ่ม OK เพื่อเข้าสู่เมนูย่อย

ระบบลำโพง: กดปุ่ม ▲ / ▼ เพื่อเลือกจากนั้นกดปุ่ม OK เพื่อเข้าสู่เมนูย่อย (อุปกรณ์เสริม: ลำโพงทีวี, ระบบเสียงภายนอก)

ระบบเอาต์พุตดิจิทัล: กดปุ่ม ▲ / ▼ เพื่อเลือกจากนั้นกดปุ่ม OK เพื่อเข้าสู่เมนูย่อย (ตัวเลือก: อัดโนมิติ, bypass, PCM, Dolby Digital Plus, Dolby Digital) SPDIF Delay: กดปุ่ม ▲ / ▼ เพื่อเลือก กด ◀ เพื่อลดค่า กด ▶ เพื่อเพิ่มค่า
การควบคุมระดับเสียงอัตโนมัติ: กดปุ่ม ▲ / ▼ เพื่อเลือกจากนั้นกดปุ่ม OK เพื่อเลือกเปิด / ปิด
Downmix Mode: กดปุ่ม ▲ / ▼ เพื่อเลือกจากนั้นกดปุ่ม OK เพื่อเข้าสู่เมนูย่อย (อุปกรณ์เสริม: สเตอริโอเซอร์ราวด์)

รีเซ็ตเป็นค่าเริ่มต้น: รีเซ็ตการตั้งค่าทั้งหมดเป็นค่าเริ่มต้นจากโรงงาน

การจัดเก็บข้อมูล

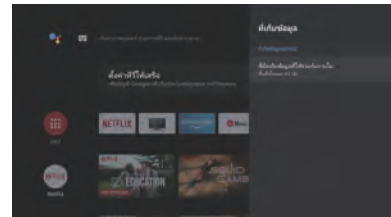

ที่เก็บข้อมูลที่ใช้ร่วมกันภายใน: กดปุ่ม ▲ / ▼ เพื่อเลือก จากนั้นกดปุ่ม OK เพื่อเข้าสู่เมนูย่อย
ที่เก็บข้อมูลแบบถอดได้: กดปุ่ม ▲ / ▼ เพื่อเลือกจากนั้นกดปุ่ม OK เพื่อเข้าสู่ไฟล์เมนูย่อย (หมายเหตุ: แสดงอุปกรณ์ภายนอกถ้ามี)

หน้าโฮม

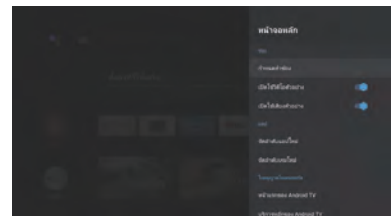

เมนูนี้คุณสามารถปรับแต่งช่อง แอป การบันทึกต่างๆดังนี้
1. กดปุ่ม ▲ / ▼ เพื่อเลือกสิ่งที่คุณต้องการตั้งค่า
2. กดปุ่ม OK เพื่อปรับ
3. หลังจากเสร็จสิ้นการปรับแต่งแล้วให้กด BACK กลับไปที่เมนูก่อนหน้า

การใช้งานหน้าเมนู

โหมดร้านค้า

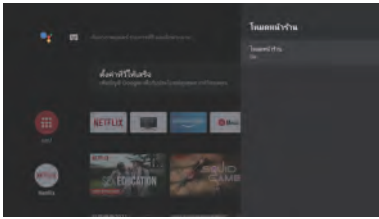

โหมดช้อปปิ้ง: กดปุ่ม ▲ / ▼ เพื่อเลือก จากนั้นกดปุ่ม OK เพื่อเลือกเปิด / ปิด

การตั้งค่า GOOGLE ASSISTANT

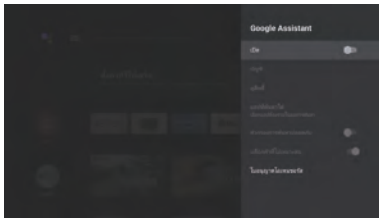

ในเมนูนี้คุณสามารถตั้งค่าแอปที่ค้นหาได้ปลอดภัย ตัวกรองการค้นหาบล็อกคำที่ไม่เหมาะสมและการเข้าถึงแหล่งโอเพนซอร์สต่างๆ

1. กดปุ่ม ▲ / ▼ เพื่อเลือกสิ่งที่คุณต้องการตั้งค่า
2. กดปุ่มตกลงเพื่อปรับ
3. หลังจากเสร็จสิ้นการปรับแต่งแล้วให้กด BACK กลับไปที่เมนูก่อนหน้า

ระบบ CHROMECAST

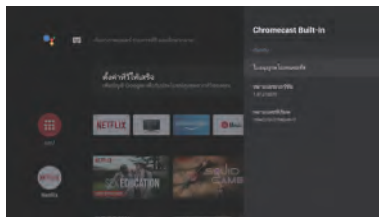

ในเมนูนี้คุณสามารถอ่านข้อมูลและการตั้งค่าของ Chromecast

1. กดปุ่ม ▲ / ▼ เพื่อเลือกสิ่งที่คุณต้องการตั้งค่า
2. กดปุ่มตกลงเพื่อปรับ
3. หลังจากเสร็จสิ้นการปรับแต่งแล้วให้กด BACK กลับไปที่เมนูก่อนหน้า

ระบบรักษาหน้าจอ

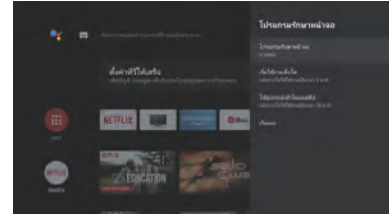

โปรแกรมรักษาหน้าจอ: กดปุ่ม ▲ / ▼ เพื่อเลือก จากนั้นกดปุ่ม OK เพื่อเข้าสู่เมนูย่อย (ตัวเลือก: ปิดหน้าจอ, ฉากหลัง, สี) เริ่มเมื่อใด: กดปุ่ม ▲ / ▼ เพื่อเลือก จากนั้นกดปุ่ม OK เพื่อเข้าสู่เมนูย่อย (ตัวเลือก: 5 นาที 15 นาที 30 นาที 1 ชั่วโมง 2 ชั่วโมง)

สั่งให้อุปกรณ์เข้าสู่โหมดสลีป: กดปุ่ม ▲ / ▼ เพื่อเลือก จากนั้นกดปุ่ม OK เพื่อเข้าสู่เมนูย่อย (ตัวเลือก: 30 นาที 1 ชั่วโมง 3 ชั่วโมง 6 ชั่วโมง 12 ชั่วโมงไม่เคย)

เริ่มเลย: กดปุ่ม ▲ / ▼ เพื่อเลือกตัวเลือก จากนั้นกดปุ่ม OK เพื่อเข้าสู่โปรแกรมรักษาหน้าจอ

ตำแหน่งที่ตั้ง

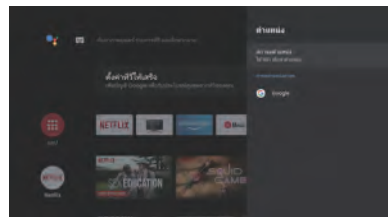

สถานะตำแหน่ง: กดปุ่ม ▲ / ▼ เพื่อเลือก จากนั้นกดปุ่ม OK เพื่อเข้าสู่เมนูย่อย (ตัวเลือก: ใช้ Wi-Fi เพื่อระบุตำแหน่งหรือปิดการระบุตำแหน่ง)

การใช้งานและการวินิจฉัย

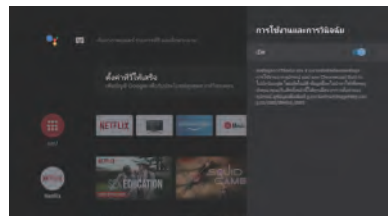

การใช้งานและการวินิจฉัย: กดปุ่ม ▲ / ▼ เพื่อเลือก จากนั้นกดปุ่ม OK เพื่อเลือกเปิด / ปิด

การใช้งานหน้าเมนู

ระบบความสามารถในการเข้าถึง

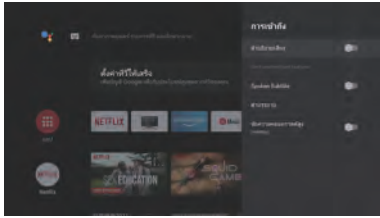

คำอธิบายเสียง: กดปุ่ม ▲ / ▼ เพื่อเลือก จากนั้นกดปุ่ม OK เพื่อเลือกเปิด / ปิด

ความบกพร่องทางสายตา: กดปุ่ม ▲ / ▼ เพื่อเลือก จากนั้นกดปุ่ม OK เพื่อเข้าสู่เมนูย่อย (ต้องการ: เปิดคำอธิบายเสียง)

ผู้บกพร่องทางการได้ยิน: กดปุ่ม ▲ / ▼ เพื่อเลือก จากนั้นกดปุ่ม OK เพื่อเลือกเปิด / ปิด

คำบรรยาย: กดปุ่ม ▲ / ▼ เพื่อเลือกตัวเลือก จากนั้นกดปุ่ม OK เพื่อเข้าสู่เมนูย่อย

ข้อความคอนทราสต์สูง: กดปุ่ม ▲ / ▼ เพื่อเลือก จากนั้นกดปุ่ม OK เพื่อเลือกเปิด / ปิด

ข้อความเป็นคำพูด: กดปุ่ม ▲ / ▼ เพื่อเลือก จากนั้นกดปุ่ม OK เพื่อเข้าสู่เมนูย่อย

ทางลัดการช่วยการเข้าถึง: กดปุ่ม ▲ / ▼ เพื่อเลือกตัวเลือก จากนั้นกดปุ่ม OK เพื่อเข้าสู่เมนูย่อย

TalkBack: กดปุ่ม ▲ / ▼ เพื่อเลือก จากนั้นกดปุ่ม OK เพื่อเข้าสู่เมนูย่อย

รีโมทและอุปกรณ์เสริม



เมนูนี้คุณสามารถจับคู่อุปกรณ์ Bluetooth

1. กดปุ่ม “ MENU ” และ “ LEFT ” ที่ด้านล่างของรีโมทคอนโทรลเป็นเวลา 5 วินาที
2. เมื่อไฟ LED เริ่มกะพริบให้ปล่อยรีโมทคอนโทรลจะส่งสัญญาณการจับคู่ไปที่ทีวีและแสดงข้อมูลของรีโมทควบคุมทางด้านขวาของหน้าจอ
3. กดปุ่ม OK เพื่อแสดงการจับคู่ หากการจับคู่ปรากฏขึ้นแสดงว่าการเชื่อมต่อคือประสบความสำเร็จ.
4. หากไม่สามารถจับคู่ได้ปรากฏขึ้นการเชื่อมต่อล้มเหลว รอ 30 วินาทีจากนั้นกดปุ่มปุ่ม “ MENU ” และ “ ซ้าย ” ที่ด้านล่างของรีโมทคอนโทรลเป็นเวลา 5 วินาทีเพื่อทำซ้ำขั้นตอนก่อนหน้านี้
5. กดปุ่ม BACK ย้อนกลับไปก่อนหน้าเมนู **มัลติมีเดีย**

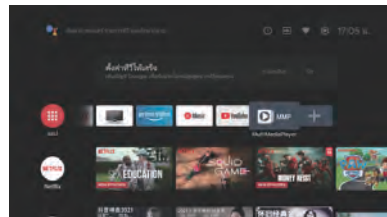

ในหน้า HOME เลือกแอปที่ชื่อ MMP เพื่อแสดงวิดีโอ, ภาพถ่าย, เสียง, ข้อความ หลังจากใส่แฟลชไดรฟ์ USB คุณสามารถดูไฟล์ที่เกี่ยวข้องในแพลตฟอร์ม USB

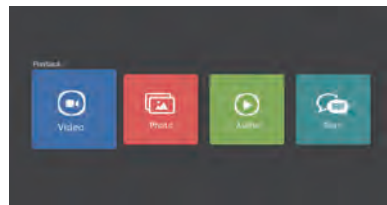

บันทึก:

เมนูอาจแตกต่างกันไป โปรดอ้างอิงจากผลิตภัณฑ์จริง

หากผลิตภัณฑ์มีความผิดปกติ ให้ตรวจสอบวิธีแก้ไขเบื้องต้นของแต่ละอาการที่แสดงด้านล่างดังต่อไปนี้ โปรดติดต่อศูนย์บริการหากผลิตภัณฑ์ยังไม่ความผิดปกติอยู่ สำหรับรายละเอียดการติดต่อให้ดูด้านหลังปก

อาการ	วิธีการแก้ไข
ทีวีเปิดไม่ติด	โปรดตรวจสอบสายไฟที่เสียบและปลั๊กไฟ ถอดสายไฟออกแล้วเสียบใหม่หลังจาก 60 วินาทีแล้วทำการเปิดอีกครั้ง
ไม่มีสัญญาณภาพ	โปรดตรวจสอบการเชื่อมต่อเสาอากาศ สถานีอาจประสบปัญหาโปรดปรับไปที่สถานีอื่น โปรดปรับการตั้งค่าความคมชัดและความสว่าง
มีสัญญาณภาพ แต่ไม่มีสัญญาณเสียงออก	กรุณาเพิ่มระดับเสียง โปรดตรวจสอบว่าทีวีอยู่ในโหมดปิดเสียงกดปุ่ม MUTE บนรีโมท โปรดตรวจสอบการตั้งค่าเสียง หากมีการใช้อุปกรณ์ภายนอกตรวจสอบว่าไม่ได้ตั้งค่าระดับเสียงไว้ต่ำเกินไป หรือปิดอยู่ที่อินพุต AV หรือคอมพิวเตอร์โปรดตรวจสอบว่ามีสายเคเบิล เชื่อมต่ออย่างถูกต้องและเสียบขั้วแน่นหรือไม่
สัญญาณเสียงดี แต่สีผิดปกติ หรือไม่มีสัญญาณภาพ	โปรดตรวจสอบการเชื่อมต่อเสาอากาศและสภาพเสาอากาศหากใช้อินพุต Component โปรดตรวจสอบสายเชื่อมต่ออาจทำให้เกิดการเชื่อมต่อที่ไม่ถูกต้อง หรือขั้วต่อไม่แน่น ทำให้เกิดปัญหาสีขาดหรือทำให้หน้าจอไม่มีสัญญาณ
ไม่มีการตอบสนอง รีโมทคอนโทรล	แบตเตอรี่ของรีโมทคอนโทรลอาจหมดหากจำเป็นกรุณาเปลี่ยนแบตเตอรี่ ทำความสะอาดเลนส์รีโมทคอนโทรล ระยะห่างระหว่าง LED TV และรีโมทคอนโทรลควรอยู่ภายใน 8 เมตร ไม่มีสิ่งกีดขวางระหว่างรีโมทกับตัวรับสัญญาณ
มีจุดเกิดชั้นบนหน้าจอ	แม้ว่าหน้าจอ LED จะผลิตด้วยเทคโนโลยีที่มีความแม่นยำสูงและ พิทเชลมีประสิทธิภาพ 99.99% ขึ้นไปจุดสีด้าหรือจุดสว่างอาจปรากฏขึ้น (สีแดงสีน้ำเงินหรือสีเขียว) ตลอดเวลาซึ่งเป็นคุณสมบัติของหน้าจอ LED และไม่ใช่ความผิดปกติ
ภาพไม่ชัด	วางทีวีให้ห่างจากแหล่งไฟฟ้าที่สามารถสร้างคลื่นรบกวน เช่น รถยนต์ เครื่องอบแห้ง อุปกรณ์สำหรับเชื่อม และอุปกรณ์เสริมทั้งหมด การรบกวนทางไฟฟ้าในบรรยากาศ เช่น พายุฟ้าผ่าในพื้นที่หรือห่างไกล พายุอาจทำให้ภาพแตกได้เมื่อติดตั้งอุปกรณ์เสริมให้เว้นช่องว่างระหว่าง อุปกรณ์เสริมและทีวีตรวจสอบเสาอากาศและการเชื่อมต่อ วางเสาอากาศให้ห่างจากสายไฟหรือสายอินพุต / เอาต์พุต
หลังจากจูนอัตโนมัติ มีเฉพาะบางช่องเท่านั้นที่ รับชมได้	ตรวจสอบว่าพื้นที่ของคุณครอบคลุมกับแหล่งส่งสัญญาณ DTV ลองจูนใหม่หรือจูนช่องที่หายไปด้วยตนเอง ตรวจสอบว่าคุณใช้ประเภทเสาอากาศที่ถูกต้อง - กรุณา ดูหน้า 14 'การเชื่อมต่อสายอากาศ'

การแก้ไขปัญหาเบื้องต้น

ไม่สามารถเลือกช่องได้	ตรวจสอบว่าช่องถูกบล็อกหรือไม่
USB ไม่เล่น	โปรดตรวจสอบการเชื่อมต่อ USB และแหล่งจ่ายไฟเชื่อมต่ออยู่หรือดีสก์ USB ไม่ได้รับการฟอร์แมต โปรดตรวจสอบว่าดีสก์ USB รองรับรูปแบบข้อมูลลติมีเดีย
สัญญาณภาพไม่ชัด	การบีบอัดเนื้อหาวิดีโออาจทำให้เกิดความผิดเพี้ยนโดยเฉพาะอย่างยิ่งกับภาพที่เคลื่อนไหวเร็วเช่นภาพยนตร์กีฬาและแอคชั่น
เสียงรบกวนจากลำโพง	สอบถามสายวิดีโอไม่ได้เชื่อมต่อกับอินพุตเสียง ระดับสัญญาณต่ำอาจทำให้เสียงผิดเพี้ยน
ทีวีเปิดอัตโนมัติ	ตรวจสอบว่า On Timer ถูกตั้งไว้ที่ On ในเมนูตั้งค่าหรือไม่
ภาพไม่แสดงแบบเต็มหน้าจอ	แถบสีดำในแต่ละด้านจะแสดงบนช่อง HD เมื่อแสดงเนื้อหา SD (4: 3) แถบสีดำด้านบนและด้านล่างจะแสดงบนภาพยนตร์ที่มีอัตราส่วนภาพแตกต่างจากทีวีของคุณ ให้ปรับตัวเลือกขนาดภาพบนอุปกรณ์ภายนอกหรือทีวีให้เต็มหน้าจอ

ข้อควรระวัง

- อย่าวางเครื่องรับโทรทัศน์ในสถานที่ที่ไม่มั่นคง เครื่องรับโทรทัศน์อาจตกลงมาทำให้ได้รับบาดเจ็บสาหัส โดยเฉพาะกับเด็กสามารถหลีกเลี่ยงได้โดยใช้มาตรการป้องกันง่าย ๆ เช่น:
- การใช้ตุ้หรือขาตั้งที่แนะนำโดยผู้ผลิตเครื่องรับโทรทัศน์
 - ใช้เฟอร์นิเจอร์ที่รองรับโทรทัศน์ได้อย่างปลอดภัยเท่านั้น
 - ตรวจสอบให้แน่ใจว่าเครื่องรับโทรทัศน์ไม่เกินขอบของเฟอร์นิเจอร์ที่รองรับ
 - ไม่วางเครื่องรับโทรทัศน์บนเฟอร์นิเจอร์ทรงสูง (เช่นตู้หรือตู้หนังสือ) โดยไม่ได้ยึดทั้งเฟอร์นิเจอร์และโทรทัศน์ไว้ในส่วนรองรับที่เหมาะสม
 - ไม่วางเครื่องรับโทรทัศน์บนผ้าหรือวัสดุอื่น ๆ ที่อาจอยู่ระหว่างเครื่องรับโทรทัศน์และเฟอร์นิเจอร์ที่รองรับ
 - ให้ความรู้แก่เด็ก ๆ เกี่ยวกับอันตรายจากการปีนขึ้นไปบนเฟอร์นิเจอร์เพื่อเข้าถึงโทรทัศน์หรือส่วนควบคุม หากเครื่องรับโทรทัศน์กำลังถูกเก็บหรือมีการย้ายตำแหน่งควรใช้ข้อพิจารณาเดียวกันกับข้างต้น

ใช้ปลั๊กหรือตัวตัดอุปกรณ์เป็นอุปกรณ์ตัดการเชื่อมต่อ

ภาพอ้างอิง

ภาพที่อาจเกิดขึ้นและสาเหตุที่เป็นไปได้



ภาพมีสัญญาณรบกวน

ภาพที่เต็มไปด้วยสัญญาณรบกวนมักเกิดจากสัญญาณอ่อน ปรับเสาอากาศหรือติดตั้งเครื่องขยายสัญญาณเสาอากาศ



เกิดภาพซ้อน

ภาพซ้อนมักเกิดจากแสงสะท้อนจากตึกสูง ปรับทิศทางของเสาอากาศหรือยกระดับการรับสัญญาณของเสาอากาศ



มีคลื่นวิทยุรบกวน

มีคลื่นเคลื่อนที่อยู่บนหน้าจอมักเกิดจากเครื่องส่งวิทยุคลื่นสั้นในบริเวณใกล้เคียงอุปกรณ์





การรบกวนด้วยอุปกรณ์ไฟฟ้าที่ใช้สร้างความร้อน

รูปแบบเส้นทแยงมุมหรือก้างปลาปรากฏบนหน้าจอหรือบางส่วนของภาพหายไป ซึ่งอาจเกิดจากโดยอุปกรณ์ไฟฟ้าอุณหภูมิสูงในพื้นที่ใกล้เคียง

Contents

Safety and warnings.....	1-3
Introduction.....	4
Installation.....	5-8
Wall Mount.....	9
General Description.....	10-12
External Connection.....	13-16
Menu Operations.....	17-25
Trouble Shooting.....	26-27
Reference.....	28

SAFETY AND WARNINGS

	CAUTION RISK OF ELECTRIC SHOCK! DO NOT OPEN! ATTENTION RISQUE DE CHOC ELECTRIQUE!	
CAUTION: TO REDUCE THE RISK OF ELECTRIC SHOCK, DO NOT REMOVE COVER (OR BACK). NO USER SERVICEABLE PARTS INSIDE. REFER SERVICING TO QUALIFIED SERVICE PERSONNEL.		

 The lightning flash with arrowhead symbol, within an equilateral triangle is intended to alert the user to the presence of uninsulated dangerous voltage within the product's enclosure that may be of sufficient magnitude to constitute a risk of electric shock.

 The exclamation point within an equilateral triangle is intended to alert the user to the presence of important operating and maintenance (servicing) instructions in the literature accompanying the appliance.

WARNING: TO PREVENT FIRE OR SHOCK HAZARD, DO NOT EXPOSE THIS APPLIANCE TO RAIN OR MOISTURE.
TO PREVENT THE SPREAD OF FIRE, KEEP CANDLES OR OPEN FLAMES AWAY FROM THIS PRODUCT AT ALL TIMES.

CAUTION: TO PREVENT ELECTRIC SHOCK, DO NOT USE THIS POLARIZED PLUG WITH AN EXTENSION CORD, RECEPTACLE OR OTHER OUTLET UNLESS THE BLADES CAN BE FULLY INSERTED TO PREVENT BLADE EXPOSURE.

WARNING: This equipment has been tested and found to comply with the limits for a Class B digital device, pursuant to Part 15 of the FCC Rules. These limits are designed to provide reasonable protection against harmful interference in a residential installation. This equipment generates, uses and can radiate radio frequency energy and, if not installed and used in accordance with the instructions, may cause harmful interference to radio communications. However, there is no guarantee that interference will not occur in a particular installation. If this equipment does cause harmful interference to radio or television reception, which can be determined by turning the equipment off and on, the user is encouraged to try to correct the interference by one or more of the following measures:

- Reorient or relocate the receiving antenna.
- Increase the separation between the equipment and receiver.
- Connect the equipment into an outlet on a circuit different from that to which the receiver is connected.
- Consult the dealer or an experienced radio/TV technician for help.

CAUTION: Changes or modifications not expressly approved by the party responsible for compliance with the FCC Rules could void the user's authority to operate this equipment.

THIS DEVICE COMPLIES WITH PART 15 OF THE FCC RULES. OPERATION IS SUBJECT TO THE FOLLOWING TWO CONDITIONS:

(1) THIS DEVICE MAY NOT CAUSE HARMFUL INTERFERENCE, AND (2) THIS DEVICE MUST ACCEPT ANY INTERFERENCE RECEIVED, INCLUDING INTERFERENCE THAT MAY CAUSE UNDESIRABLE OPERATION.

Location of the required marking
The rating sheet and the safety caution are on the rear of the unit.

BATTERY PRECAUTIONS:

- Batteries should not be exposed to excessive heat such as sunshine, fire or the like.
- The remote control unit uses infrared beams to transmit signals, so sunlight or fluorescent light on the remote sensor may shorten operating distance.
- Incorrect use of batteries may cause them to leak or burst. Read the battery warnings and use the batteries properly.
- Do not mix old and new batteries.
- Do not mix alkaline, standard (carbon-zinc), or rechargeable, (Ni-Cd, Ni-MH, etc.) batteries.
- Remove batteries if the remote control will not be operated for an extended period of time.

Important Note:

In the spaces below, enter the model and serial number of your television (located at the rear of the television cabinet). Staple your sales receipt or invoice to the inside cover of this guide. Keep this user's guide in a convenient place for future reference. Keep the carton and original packaging for future use.

Serial number: _____

Model number: _____

SAFETY AND WARNINGS

IMPORTANT SAFETY INSTRUCTIONS

Important Safety Instructions

- 1) Read these instructions.
- 2) Keep these instructions.
- 3) Heed all warnings.
- 4) Follow all instructions.
- 5) Do not use this apparatus near water.
- 6) Clean only with non abrasive dry cloth.
- 7) Do not block any ventilation openings, install in accordance with the instructions.
- 8) Do not install near any heat sources such as radiators, heat registers, stoves, or other apparatus (including amplifiers) that produce heat.
- 9) Do not defeat the safety purpose of the polarized plug. If the provided plug does not fit into your outlet, consult an electrician for replacement of the obsolete outlet.
- 10) Protect the power cord from being walked on or pinched particularly at plugs, convenience receptacles, and the point where they exit from the apparatus.
- 11) Only use attachments/accessories specified by the manufacturer.
- 12) Unplug this apparatus during lightning storms or when unused for long periods of time.
- 13) Refer all servicing to qualified service personnel. Servicing is required when the apparatus has been damaged in any way, such as when power-supply cord or plug is damaged, liquid has been spilled or objects have fallen into the apparatus, the apparatus has been exposed to rain or moisture, does not operate normally, or has been dropped.
- 14) Mains plug is used as the disconnect device, the disconnect device shall remain readily operable.
- 15) Do not cover the ventilation openings with items such as newspapers, table-cloth, curtains, etc.
- 16) No naked flame sources, such as lighted candles, should be placed on the apparatus.
- 17) Attention should be drawn to the environmental aspects of battery disposal.
- 18) Use apparatus in moderate climate.
- 19) The apparatus shall not be exposed to dripping or splashing and that no objects filled with liquids, such as vases, shall be placed on the apparatus.
- 20) Use only with a cart, stand, tripod, bracket, or table specified by the manufacturer, or sold with the apparatus. When a cart is used, use caution when moving the cart/apparatus combination to avoid injury from tip-over.



The symbol indicates that dangerous voltages constituting a risk of electric shock are present within this unit.



The symbol indicates that there are important operating and maintenance instructions in the literature accompanying this unit.

CAUTION:

Double pole, neutral fusing.
Disconnect mains before servicing.

WARNING:

To reduce the risk of fire or electric shock, do not expose this apparatus to rain or moisture.

WARNING:

The batteries shall not be exposed to excessive heat such as, fire or the like.

WARNING:

The excessive sound pressure from earphones and headphones can cause hearing loss.



This symbol indicates that this product incorporates double insulation between hazardous mains voltage and user accessible parts. When servicing use only identical replacement parts.



This marking indicates that this product should not be disposed with other household wastes.

To prevent possible harm to the environment or human health from uncontrolled waste disposal, recycle it responsibly to promote the sustainable reuse of material resources. To return your used device, please use the return and collection systems or contact the retailer where the product was purchased. They can take this product for environmental safe recycling.

SAFETY AND WARNINGS

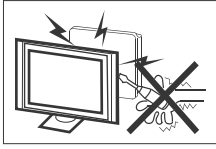

High voltages are used in the operation of this television receiver. Do not remove the cabinet back from your set. Refer servicing to qualified service personnel.

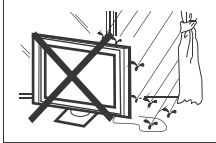

To prevent fire or electrical shock hazard, do not expose the television receiver to rain or moisture.



Do not drop or push objects into the television cabinet slots or openings. Never spill any kind of liquid on the television receiver.



Do not block the ventilation holes in the back cover. Adequate ventilation is essential to prevent failure of electrical components.

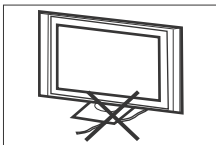

Do not trap the power supply cord under the television receiver.

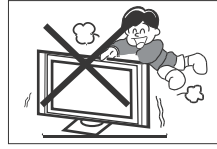

Never stand on, lean on, or suddenly push the television or its stand. You should pay special attention to children. Serious injury may result if it falls.

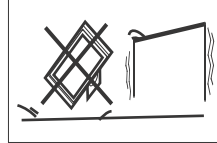

Do not place your television on an unstable cart, stand, shelf or table. Serious injury to an individual, and damage to the television, may result if it falls. Recommended to utilize rear mount screw holes for anti-tipping (hardware not included).

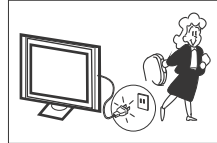

When the television receiver is not used for an extended period of time, it is advisable to disconnect the AC power cord from the AC outlet.

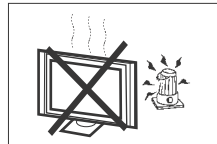

Avoid exposing the television receiver to direct sunlight and other sources of heat. Do not stand the television receiver directly on other products which give off heat, e.g. video cassette players and audio amplifiers. Do not place naked flame sources, such as lighted candles on the television.

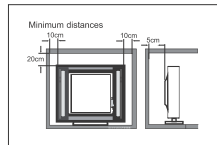

If the television is to be built into a compartment or similar enclosure, the minimum distances must be maintained. Heat build-up can reduce the service life of your television, and can also be dangerous.

INTRODUCTION

Antenna

Main features

- Wide screen for a complete home theater experience
- Super slim LCD TV with LED backlight
- Integrated DVB-T2 TV tuner for HDTV broadcast reception
- Beautiful color depth
- HDMI \oplus inputs for true digital connections

Accessories

Infrared Remote Control.....	1
User's Manual.....	1
Battery(AAA)	2
Screws.....	4
Base stand.....	2

Specifications

Viewing Picture Size(diagonal)	55" class (55" diagonal)
Resolution:	3840 x 2160
Aspect Ratio:	16:9
Tuner :	DVB-T, DVB-C, DVB-T2
Video Signal System:	PAL, NTSC, SECAM
Receiving Channel:	Cable :1-135/ Air: 2-69(ATV&DTV)
Power Consumption:	150W
Input Power Voltage:	100-240V~ 50/60Hz
Audio Output Power(THD \leq 10 %):	2x10W
High-Definition Multimedia Interface(HDMI)Input	x 4
Composite Video Input (Mini)	x 1
Headphone Output	x 1
Optical Output	x 1
LAN	x 1
Wireless LAN	x 1
USB 2.0 Input	x 3
Dimensions (approx) with stand fitted(WxDxH)	55 (1226x259x772mm, 48.27x10.2x30.39 inch)
Net weight	55 (11kg (24.25lbs) with STAND)

INSTALLATION

Front panel

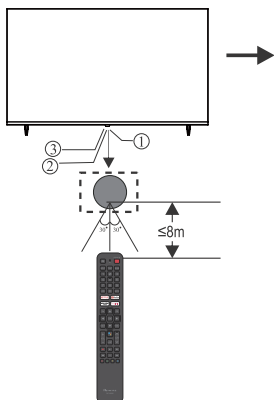

- 1: Remote control sensor.
- 2: Indicator LED: RED ● STANDBY.
- 3: Key board

KEYBOARD

The keyboard is located at the bottom left near the right side of signal indicator.

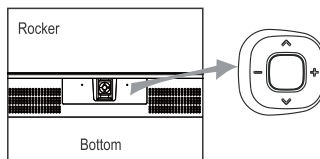

Middle key

In the standby mode, press the middle button to turn on the TV.
In the boot state, long press the middle button to shut down.
Under the menu page, function equivalent to the OK key.

Left and right keys

In the non-menu page, press the left and right keys to adjust the volume addition and subtraction.
In the menu page, press the left and right keys to move left and right

Up and down keys

In the non-menu page, you can adjust the TV channel under the program addition and subtraction;
Under the menu page, you can move the cursor up and down.

REAR Connections



All the terminals are (from left to right): RJ45, OPTICAL, USB2.0, HDMI3, HDMI4, HDMI2, AV IN, ANT.

SIDE Connections



All the terminals are (from left to right):
USB2.0, HDMI1(ARC), HEADPHONE.

INSTALLATION

Antenna

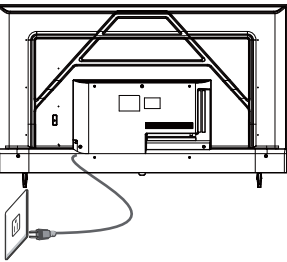
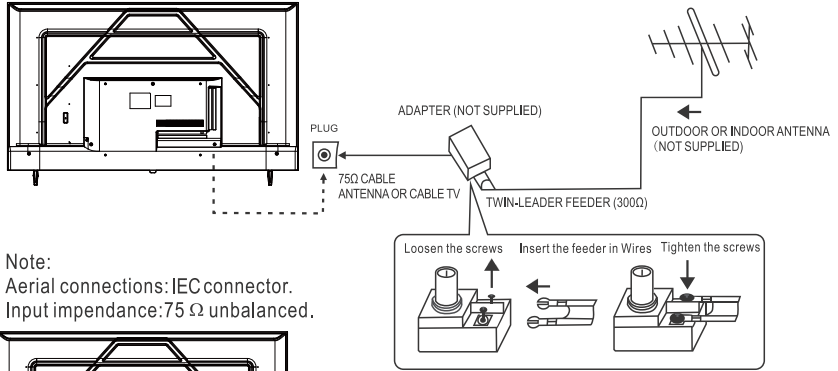

Power connection

Please note: After unpacking, allow the TV to reach ambient room temperature before connection the TV to the mains power socket.
Connect the power cord plug to the mains power socket.

CABLE

When shipped from the factory, the Signal Type option is for the RF connector (F-type) set to the "AIR" (Over-the air antenna) mode.

INSTALLATION

Base Stand Assembly Instruction

The base stand

Prepare to place the TV with the display side down on a flat surface. Due to the size and weight of this TV, the use of 2 people is recommended when moving it. Ensure the table or desk you use provides a flat, totally clean surface, and use a soft cloth between the face of the TV and the table to protect the TV's screen.

1. Locate the 2PCS of the base stand and insert it into the gap in the bottom of the TV , and check that it is securely held in place as per a) below.

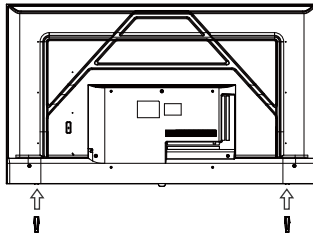

2. Lock 4 screws in the designated location as per b) below and check each screw is firmly tightened.

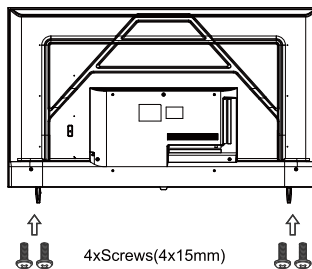

INSTALLATION

AV Equipment

You can use the rear input terminals as follows.

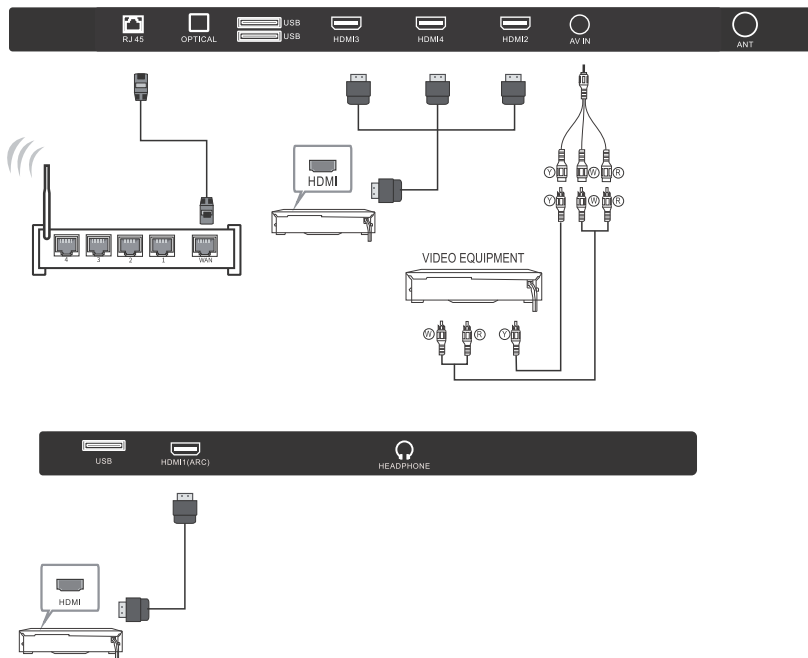

Video Equipments: VCR, Multi Disc Player, DVD Player, Camcorder, Video Game, etc.

Wall Mount

Instruction for Wall Mount

A wall mount kit (purchased separately) would allow you to mount your TV on the wall. For detailed information on installing the wall mount, refer to the instructions provided by the wall mount manufacturer. It is strongly recommended to contact a technician for professional assistance for wall mount installation. is not responsible for any damage to the product or injury to yourself or others resulting from the wall-mounting.

Dimensions for Mounting Hole Pattern

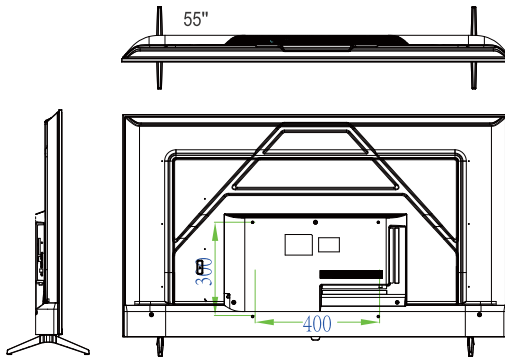

- 4 pcs of type M6 screws are required for installing the wall mount bracket to your TV. Do not use screws that are longer than 12 mm. Screws that are too long may cause damage to the inside of the TV set.
 - Do not fasten the screws too tight for this may damage the TV or cause the TV to fall, resulting in personal injury. is not liable for these kinds of incidents.
- Do not mount your TV at more than a 15 degree tilt.
Always use two people to mount the TV to a wall.
Do not install your Wall Mount Kit while your TV is turned on. It may result in personal injury due to electric shock.

General Description

Overview of remote control



Loading batteries:

- 1) Remove the lid of the battery compartment.
- 2) Insert 2 size AAA batteries with polarities as indicated inside the compartment.
- 3) Replace the lid.

Note:

- 1) A loading of batteries should be last one year under normal use.
- 2) If you don't intend to use the remote control for a long period of time, remove batteries to avoid damage due to leakage.
- 3) Do not mix old and new batteries or different types.
- 4) Do not throw batteries into fire or water.
- 5) The batteries (battery pack or batteries installed) should not be exposed to excessive heat such as sunshine, fire or the like.

General Description

Overview of remote control

1. POWER Button:

Press to set the TV to Standby or Power On modes.

2. TEXT Button

Press to select the teletext mode

3. SUBTITLE Button

Press to access the AUDIO menu where you can switch Audio Descriptions and subtitles on and off.

4. NUMBER Buttons

Press to select a Live TV channels.

5. EPG / GUIDE Button

Press to display the electronic program guide in the TV mode.

6. YouTube button

Press to access YouTube (internet connection required).

7. Google Play: Open Google Play Movie.

8. HOME Button

• Press to view the home screen.

9. OK and NAVIGATION (▲/▼/◀/▶)Buttons

• Press OK to select items in menus.

• Press ▲/▼/◀/▶ to navigate around menus.

10. MENU Button

Press when viewing Live TV to access the Channel, TV Options and Record menus.

11. GOOGLE ASSISTANT Button

Press the Google Assistant button, when the green LED appears on the remote ask Google a question.

12. CHANNEL +/- Buttons

• Press to scroll up and down the channel list.

13. Play Button:

Start playback.

14. Stop Button:

Press to stop multimedia playback.

15. NEXT Button

Press to skip to the beginning of the previous chapter/track/photo

16. Coloured buttons:

Implement the relevant operations according to the prompt at the bottom of the menu in the text.

17. LED

• Green LED lights to indicate your remote is using Bluetooth.

• Red LED will light to indicate your remote is using infrared.

18. Microphone

Speak into the microphone when using Google Assistant.

19.MUTE Button

Press to mute or un-mute the volume.

20. INPUT Button:

Press to select among the different input signal sources.

21. AD Button

Open or close audio description.

22. NETFLIX Button

Connects to Netflix for viewing online TV shows and films (internet connection required).

23. PRIME VIDEO Button

Connects to Prime Video for viewing online TV shows and films (internet connection required).

24. BACK Button

Press to move back through menus.

25. EXIT Button:

Press to exit menus or Apps.

26. VOLUME +/- Buttons

Press to increase and decrease the volume level.

27. LAST / CHANNEL BACK Button:

Press to jump to last channel viewed.

28. RECORD Button:

Press to record Live TV, a storage device must be connected.

29. Forward Button:

Advance playback rapidly.

30. PAUSE Button

Press to pause videos.

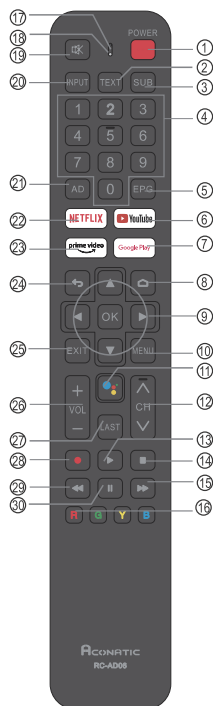

General Description

Installing Batteries in the Remote Control

Installing Batteries

- 1 Open the battery compartment cover on the back side.

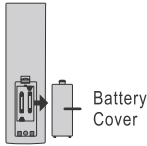

Battery Cover

- 2 Insert two 1.5V AAA size batteries in correct polarity. Don't mix old or used batteries with new ones.

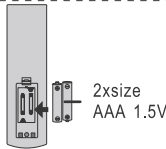

2xsize AAA 1.5V

- 3 Closed the cover.

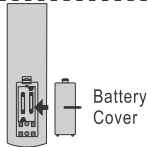

Battery Cover

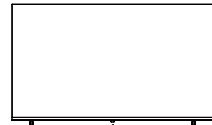

- ✦ Point the remote towards the remote control sensor of the TV and use it within 8 meters.
- ✦ Put the used batteries into the recycling bin since they can negatively affect the environment.

Note:

- One loading of batteries will last for 1 year under normal use.
- If you do not intend to use the remote controller for a long period of time, remove them to avoid damage due to leakage.
- Do not use old and new batteries together.
- The batteries(battery pack of batteries installed) shall not be exposed to excessive heat such as sunshine, fire or the like.

External Connection

Antenna connection

Antenna input impedance of this unit is 75ohm. VHF/UHF 75ohm coaxial cable can be connected to the antenna jack directly, if the antenna cable is 300ohm parallel flat feeder cable, you need to use the 300ohm/75ohm converter to connect the antenna cable to the antenna jack. For details Please refer to the following drawing.

Antennas with 300 Ω flat twins Leads

Use a 75ohm - 300ohm converter

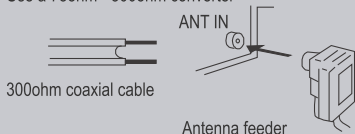

300ohm coaxial cable

Antenna feeder

Antennas with 75 Ω Round Leads

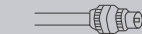

75ohm coaxial cable

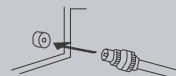

Antenna cable

Connecting VCR

These instructions assume that you have already connected your TV to an antenna or a cable TV system. Skip step 1 if you have not yet connected to an antenna or a cable system.

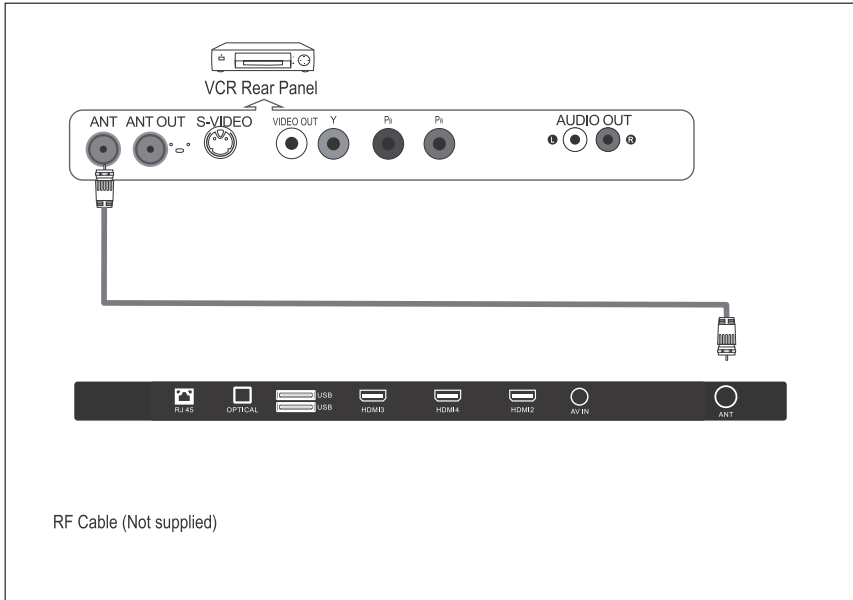

Follow the instructions in Viewing a VCR or Camcorder Tape to view your VCR tape.

Each VCR has a different back panel configuration.

When connecting a VCR, match the color of the connection terminal to the cable.

1. Unplug the cable or antenna from the back of the TV.
2. Connect the cable or antenna to the ANT IN terminal on the back of the VCR.
3. Connect an RF Cable between the ANT OUT terminal on the VCR and the ANT IN terminal on the TV.

Note:

1. Whenever you connect an external device to your TV, make sure that power on the unit is turned off.
2. When connecting an external device, match the color of the connection terminal to the cable.

External Connection

Connecting Digital Audio System

This connection can only be made if there is a HDMI Output connector on the external device.

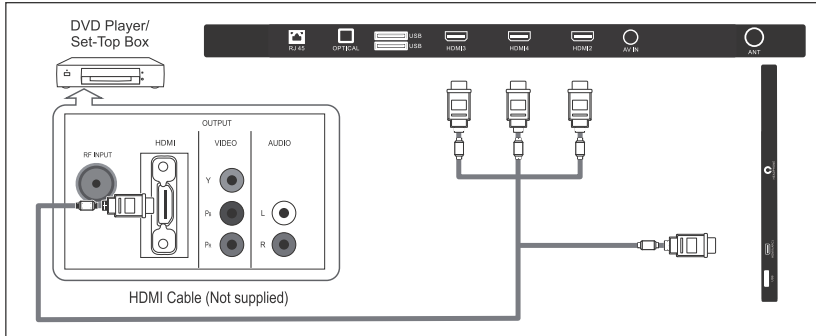

What is HDMI?

HDMI, or high-definition multimedia interface, is a next-generation interface that enables the transmission of digital audio and video signals using a single cable without compression.

Multimedia interface is a more accurate name for it especially because it allows multiple channels of digital audio (5.1 channels).

The difference between HDMI and DVI is that the HDMI device is smaller in size, has the HDCP (High Bandwidth Digital Copy Protection) coding feature installed, and supports multi-channel digital audio.

Each DVD player/STB has a different back panel configuration.

Connect an HDMI Cable between the HDMI1, HDMI2, HDMI3, HDMI4, connector on the TV and the HDMI connector on the DVD player/Set-Top Box.

While using ARC, connect the ARC to HDMI 1, under Live TV, press the "MENU" button to select "Speaker", "External Audio System"

Notes:

1. Whenever you connect an external device to your TV, make sure that power on the unit is turned off.
2. When connecting an external device, match the color of the connection terminal to the cable.

External Connection

Connecting PC

The rear panel jacks on your TV make it easy to connect a Digital Audio System to your TV.

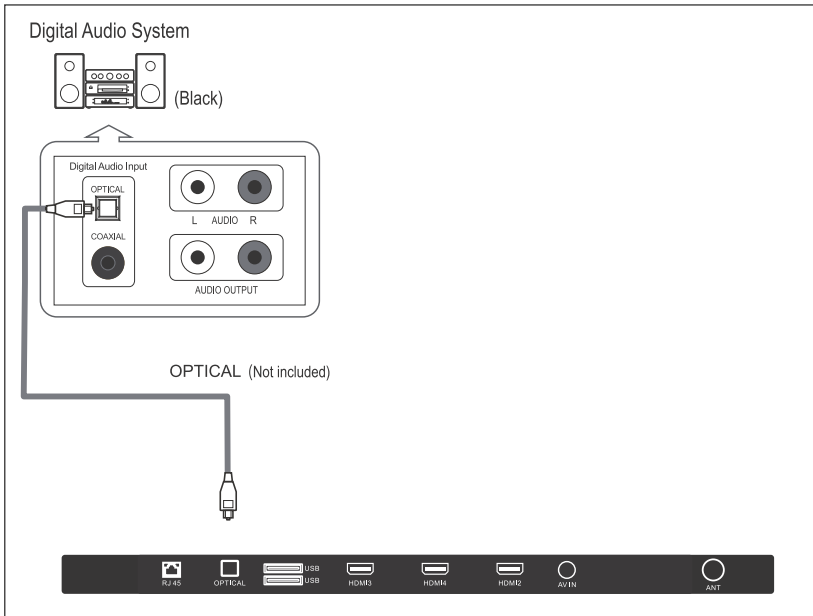

5.1 CH audio is possible when the TV is connected to an external device supporting 5.1 CH.

Connect an OPTICAL Cable between the OPTICAL jacks on the TV and the Digital Audio Input jacks on the Digital Audio System. When a Digital Audio System is connected to the OPTICAL terminal: Decrease the gain (volume) of the TV, and adjust the volume level with the Digital Audio System's volume control.

Supporting Signals

Input	Mode
Digital	DVB-T2
Analog	NTSC/PAL/SECAM
CVBS	NTSC/PAL/SECAM

Input	System	Resolution
CVBS	NTSC	480i
	PAL	576i
	SECAM	576i

Input	Resolution	Vertical Frequency
HDMI	720p	50Hz/60Hz
	1080i	50Hz/60Hz
	1080p	50Hz/60Hz
	3840x2160	24Hz/25Hz/30Hz/60Hz

Menu Operations

INITIAL SETUP

The first you turn your TV, the setup wizard will guide you through setting up basic settings. Please according to the Text Tip to First Time Setup.

If you are using an infrared remote control, please ignore the Text Tip and press the back button to exit this page.



Press ▲/▼ to select the system language and press OK to confirm the language.

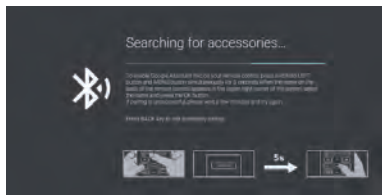

This function is used for the remote control pair code. After the code is successful, you can use the Bluetooth remote control to operate the TV.

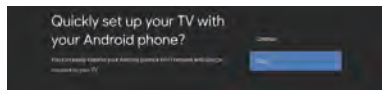

Connect your Android phone to your TV, select "Continue" to continue the connection, and choose "Skip" to skip this step.



Press ▲/▼ to select the the Wifi to connect, press OK and enter the password to confirm the connection is successful.

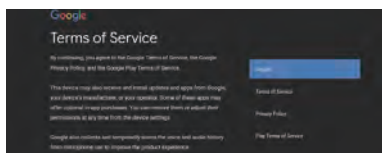

By accepting the Google Terms of Service to improve the product experience, select "Accept" to accept this condition.

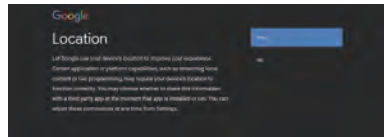

Agree to Google to get the location information of your device to get more features, choose "YES" to accept.

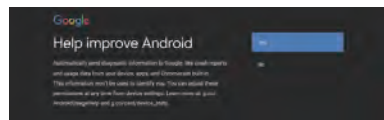

By agreeing to automatically send diagnostic information to Google to improve discriminative power, choose "YES" to accept.



1. Your device is powered by Android TV and press the ► key to select the browsing feature.
2. You can get more apps from Google Play and press the ► key to go to the next screen.
3. Transfer photos and other content to the TV via the built-in chromecast, press OK to complete the browsing.

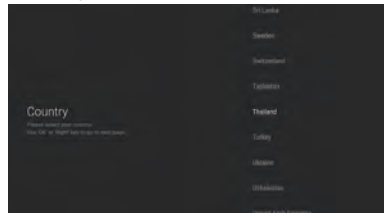

Press ▲/▼ to select Country.

Menu Operations



Used to set your device's password to ensure security and privacy.



Press OK to pop ▲ the soft keyboard , and use the remote control to enter the 4 - digit password automatically jump to the next interface .



Confirm the password again and keep it consistent . Use the remote control to enter the password and complete the password confirmation .



For selecting the mode, press ▲/▼ key to select Home mode and press OK to confirm.



Confirm the selected mode again, select "Yes" to confirm the selected mode, and select "No" to return to the previous step.

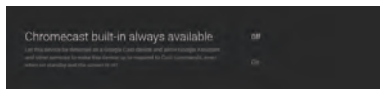

Press ▲/▼ to turn on or off the always available features of chrome cast.



To select the Tuner mode for searching,press ▲/▼ to select and press OK to confirm.



Press ▲/▼ to select whether to search,select "Scan" to search,select "Skip Scan" to skip the search.

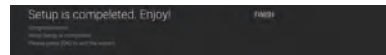

Press **OK** to complete the setup.



Press the OK to agree to Disclaim(Disclaimer). After setting is complete, You can watch TV.

HOME SCREEN

Press the HOME button to go to the HOME page.

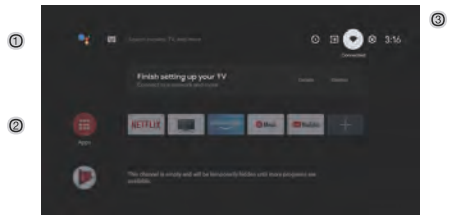

- ① Open the google assistant or start a voice search.
- ② Among the applications installed on the TV, the icons for the favourite applications are shown inside here.(Favourite applications can be added/deleted/ changed its order by users.)

📺 **Apps:** Click to jump to Apps screen where all the installed applications are listed.

🔔 **Notification:** Display the notifications.

📶 **Inputs:** Icon to select an input source.

📶 **Network&Internet:** Icon to Setup Network, Such as wifi.

⚙️ **Settings:** Various settings can be configured here. For details on the settings,see the next explanation.

Menu Operations

INPUT SOURCE

1. In the HOME interface, press ▲ / ▼ / ◀ / ▶ to select the "Inputs" icon, press OK to open the input source list, then press up to highlight an input and press OK to switch.

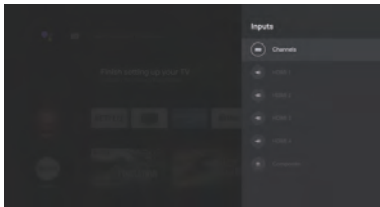
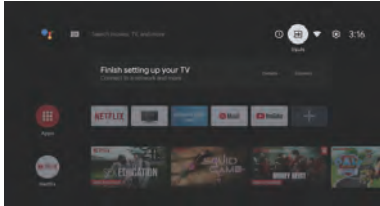

2. Under live TV, press the SOURCE button to display the list of input sources. You can select the desired source.

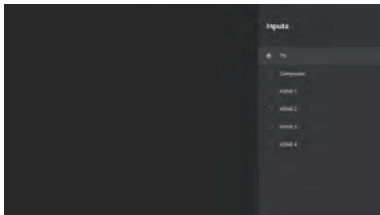

NAVIGATING THE ON-SCREEN MENU

1. There are two ways to enter. First, in live, press the menu button to display TV options, press ▲ / ▼ / ◀ / ▶ to select the settings menu and press OK to confirm. Second, in the HOME interface, press the ► key to select the icon of the circular settings menu, press OK to confirm.

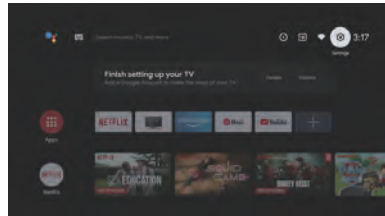
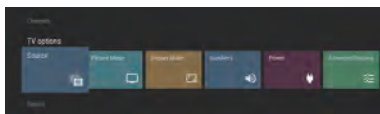

2. Press ▲ / ▼ button to select what you want set.
3. Press OK to enter setting.

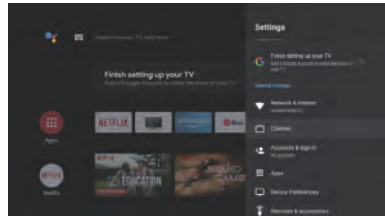

Press BACK to return to the previous menu. If the main menu is displayed, pressing BACK will close the onscreen menu.

Network

1. Press ▲ / ▼ button to select what you want set.
2. Press OK button to adjust.
3. After finishing your adjustment, press OK button to save and return to the previous menu.

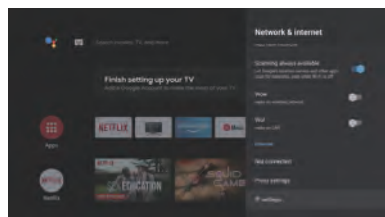
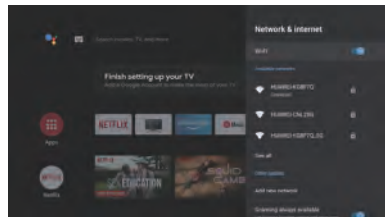

Menu Operations

CHANNEL

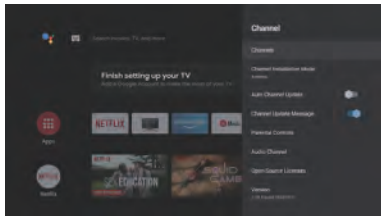

Channel Sources: Select to set up your source.

Customize Channel List: Choose channels for your program guide.

Channel installation mode: Select on-screen display channel sources. You can select the signal type.

Antenna: Set the signal type to antenna.

Cable: Set the signal type to cable. When set to Cable, the TV can receive analog and QAM broadcasting signals.

Parental controls: Press ▲/▼ button to select the option then press OK button to enter the sub-menu.

Multi Audio: Press ▲/▼ button to select the option then press OK button to enter the sub-menu.

Open source licenses: Press ▲/▼ button to select the option then press OK button to enter the sub-menu.

Antenna / Cable

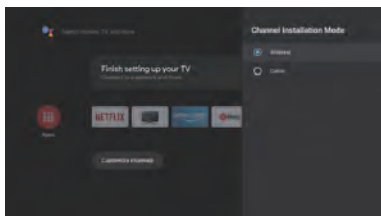

1. Menu->Setting->Channel->Channel Installation Mode enter, choose Antenna and Cable.

2. Enter Menu->Setting->Channel->Channel Sources.

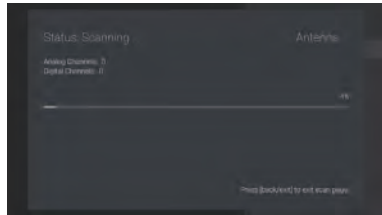
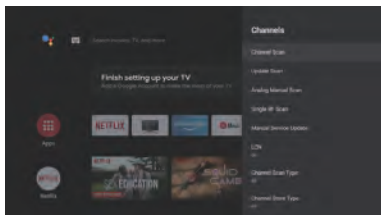

3. Channel Scan directly enters the ATV+DTV automatic search platform interface of Antenna and Cable.

ACCOUNTS&SIGN IN

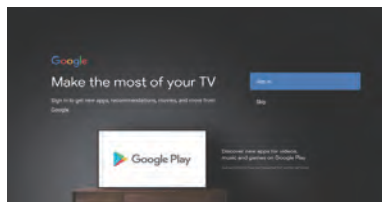

Press ▲/▼ button to select Sign in or Skip.

APPS

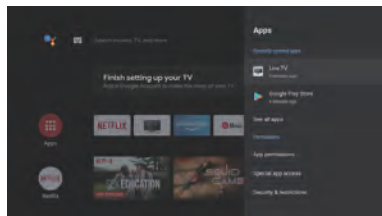

In this menu, you can set the APP permissions, and read the app lists.

1. Press ▲/▼ button to select what you want set.

2. Press OK button to adjust.

3. After finishing your adjustment, Press BACK button to return to the previous menu.

DEVICE PREFERENCES ABOUT

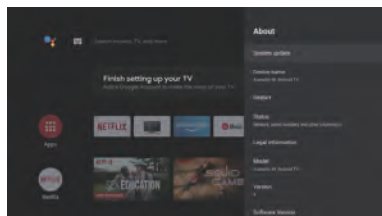

Menu Operations

In this menu, you can read the information and settings of TV.

1. Press ▲/▼ button to select what you want set.
2. Press OK button to adjust.
3. After finishing your adjustment, Press BACK button to return to the previous menu.

RESET



Press OK button to enter the sub-menu
Reset-Erase everything.

DATE&TIME

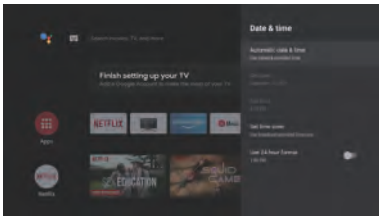

Automatic date&time-Press ▲/▼ button to select the option then press OK button to enter the sub-menu.

(Optional: Use network-provided time, Off)

NOTE:

•Manually adjusting date&time settings will automatically change the Automatic date& time to OFF.

Set date: Press ▲/▼ button to select the option then press OK button to enter the sub-menu.

Set time: Press ▲/▼ button to select the option then press OK button to enter the sub-menu.

Set time zone: Press ▲/▼ button to select the option then press OK button to enter the sub-menu.

Use 24-hour format: Press ▲/▼ button to select the option then press OK button to choose ON/OFF.

TIMER:

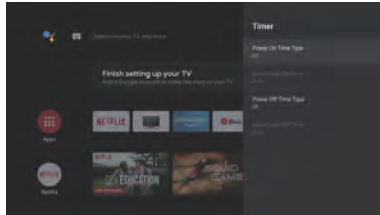

Power On Timer Type: Press ▲/▼ button to select the option then press OK button to choose ON/OFF/ONCE.

Auto Power on Time: Press ▲/▼ button to select the option then press OK button to enter the sub-menu.

Power Off Timer Type: Press ▲/▼ button to select the option then press OK button to choose ON/OFF/ONCE.

Auto Power Off Time: Press ▲/▼ button to select the option then press OK button to enter the sub-menu.

LANGUAGE:

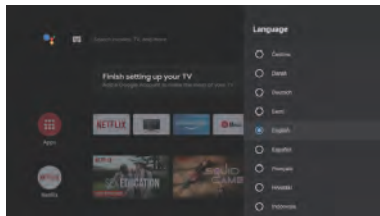

Language: Press ▲/▼ button to select the option then press OK button to enter the select language.

KEYBOARD

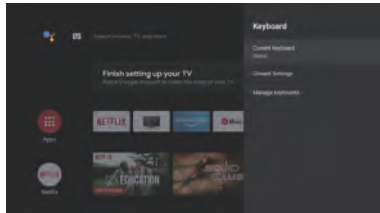

Current keyboard: Press ▲/▼ button to select the option then press OK button to enter the sub-menu.

Gboard Settings: Press ▲/▼ button to select the option then press OK button to enter the sub-menu.

Manage keyboards: Press ▲/▼ button to select the option then press OK button to enter the sub-menu.

Menu Operations

INPUTS

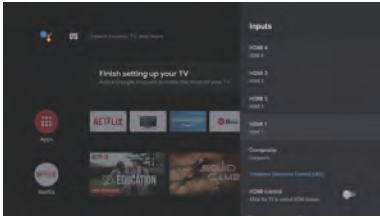

Inputs: Press ▲/▼ button to select the option then press OK button to enter the sub-menu.

After connecting the HDMI device, click the Inputs icon at the Home Screen, you can see the name of the connected device.

Switch to the HDMI input connected to the TV, press the MENU button on the remote control, select Settings->Device Preferences-> Inputs, to access the CEC function parameters

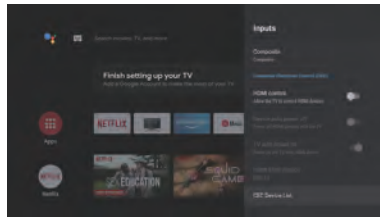

Consumer Electronic Control (CEC)

This function allows to control HDMI devices through the TV unit.

HDMI control

Press ▲/▼ button to select the option, then press OK button to choose ON/OFF.

Device auto power off

When this option is enabled, will shutdown the HDMI source when the TV is shutdown.

Press ▲/▼ to select the option, then press OK button to choose ON/OFF.

TV auto power on

When this option is enabled, HDMI devices attached to the TV will turn on automatically at the same time as the TV unit.

Press ▲/▼ button to select the option, then press OK button to choose ON/OFF.

HDMI EDID Version

This option allows to switch between the HDMI standards for better compatibility.

- 1) Auto: TV will choose the optimum setting according to the connected HDMI device.
- 2) EDID 1.4: Max input 3840x2160@30Hz.
- 3) EDID 2.0: Max input 3840x2160@60Hz.

CEC Device List

A list of HDMI devices with CEC function ON or OFF. Press ▲/▼ button to select the option, then press OK button to enter the sub-menu.

POWER

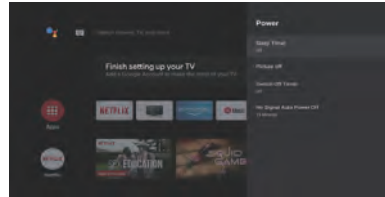

Sleep Timer: Press ▲/▼ button to select the option then press OK button to enter the sub-menu.

(Optional: off, 10 minutes, 20 minutes, 30 minutes, 40 minutes, 50 minutes, 60 minutes, 90 minutes, 120 minutes).

Picture off: Press ▲/▼ button to select the option then press OK button to turn off the TV.

Switch off timer: Press ▲/▼ button to select the option then press OK button to enter sub-menu.

(Optional: off, 30 minutes, 60 minutes, 90 minutes, 120 minutes, 150 minutes, 180 minutes, 210 minutes, 240 minutes).

No signal Auto Power Off: Press ▲/▼ button to select the option then press OK button to enter sub-menu.

(Optional: off, 5 minutes, 10 minutes, 15 minutes, 30 minutes, 60 minutes).

PICTURE

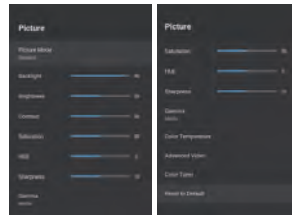

Picture Mode: Press ▲/▼ button to select the option then press OK button to enter sub-menu.

(Optional: user, Standard, Vivid, Sport, Movie, Game, Energy saving).

Menu Operations

Backlight / Brightness / Contrast / Saturation / HUE / Sharpness: Press ▲/▼ button to select the option. Press ◀ key to decrease the parameter. Press ▶ key to increase the parameter.

Gamma: Press ▲/▼ button to select the option then press OK button to enter sub-menu.(Optional: Dark,middle, Bright).

Color Temperature: Press ▲/▼ button to select the option then press OK button to enter sub-menu.

Advanced Video: Press ▲/▼ button to select the option then press OK button to enter the sub-menu.

Reset to Default: Reset all settings to the factory defaults.

SOUND

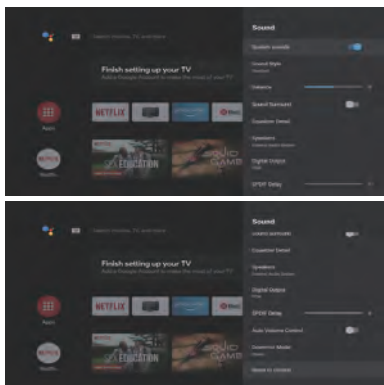

Sound style: Press ▲/▼ button to select the option then press OK button to enter the sub-menu. (Optional: user, Standard, Vivid, Sports, Movie, Music,News)

Balance: Press ▲/▼ button to select the option. press ◀ key to decrease the parameter. Press ▶ key to increase the parameter.

Sound Surround: Press ▲/▼ button to select the option then press OK button to choose ON/OFF.

Equalizer Detail: Press ▲/▼ button to select the option then press OK button to enter the sub-menu.

Speakers: Press ▲/▼ button to select the option then press OK button to enter the sub-menu. (Optional:TV Speaker, External Audio System)

Digital Output: Press ▲/▼ button to select the option then press OK button to enter the sub-menu. (Optional: Auto,Bypass, PCM, Dolby Digital Plus, Dolby Digital)

SPDIF Delay: Press ▲/▼ button to select the option. Press ◀ key to decrease the parameter. Press ▶ key to increase the parameter.

Auto Volume Control: Press ▲/▼ button to select the option then press OK button to choose ON/OFF.

Downmix Mode: Press ▲/▼ button to select the option then press OK button to enter the sub-menu. (Optional:Stereo,Surround)

Reset to Default: Reset all settings to the factory defaults.

STORAGE

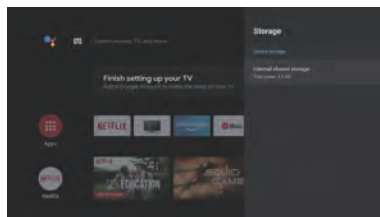

Internal shared storage: Press ▲/▼ button to select the option then press OK button to enter the sub-menu.

Removable Storage: Press ▲/▼ button to select the option then press OK button to enter the sub-menu.(Note:Show external devices if available)

HOME SCREEN

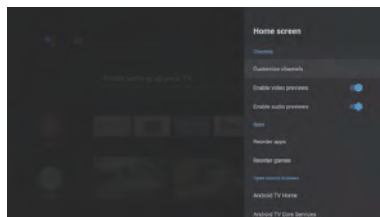

In this menu, you can set channels, apps, open source licenses.

- 1.Press ▲/▼ button to select what you want set.
- 2,Press OK button to adjust.
- 3.After finishing your adjustment,Press BACK button return to the previous menu.

Menu Operations

RETAIL MODE

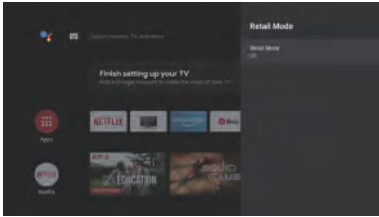

Retail mode: Press ▲/▼ button to select the option then press OK button to choose ON/OFF.

GOOGLE ASSISTANT

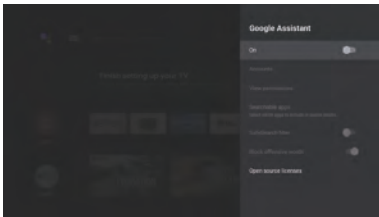

In this menu, you can set searchable apps, safe search filter, block offensive words, open source licenses.

1. Press ▲/▼ button to select what you want set.
2. Press ok button to adjust.
3. After finishing your adjustment, Press BACK button return to the previous menu.

CHROMECAST BUILT-IN

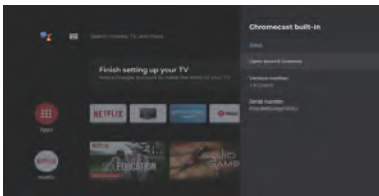

In this menu, you can read the information and settings of Chromecast.

1. Press ▲/▼ button to select what you want set.
2. Press ok button to adjust.
3. After finishing your adjustment, Press BACK button return to the previous menu.

SCREEN SAVER

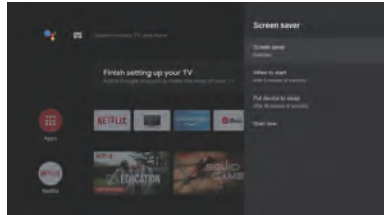

Screen saver: Press ▲/▼ button to select the option then press OK button to enter the sub-menu. (Optional: Turn screen off, Backdrop, Colors).

When to Start: Press ▲/▼ button to select the option then press OK button to enter the sub-menu. (Optional: 5 minutes, 15 minutes, 30 minutes, 1 hour, 2 hours).

Put device to sleep: Press ▲/▼ button to select the option then press OK button to enter the sub-menu. (Optional: 30 minutes, 1 hour, 3 hours, 6 hours, 12 hours, Never).

Start now: Press ▲/▼ button to select the option then press OK button to enter screen saver.

LOCATION

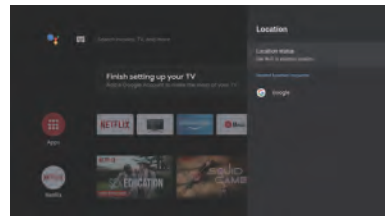

Location status : Press ▲/▼ button to select the option then press OK button to enter the sub-menu. (Optional: Use Wi-Fi to estimate location, Off).

USAGE&DIAGNOSTICS

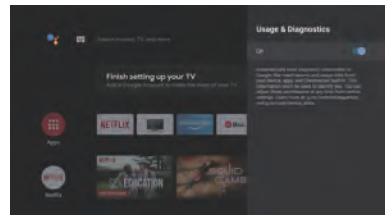

Usage & diagnostics: Press ▲/▼ button to select the option then press OK button to choose ON/OFF.

Menu Operations

ACCESSIBILITY

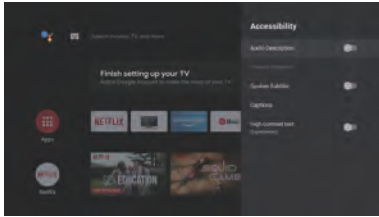

Audio Description: Press ▲/▼ button to select the option then press OK button to choose ON/OFF.

Visually Impaired: Press ▲/▼ button to select the option then press OK button to enter the sub-menu . (Need: Audio Description ON)

Hearing Impaired: Press ▲/▼ button to select the option then press OK button to choose ON/OFF.

Captions: Press ▲/▼ button to select the option then press OK button to enter the sub -menu

High contrast text: Press ▲/▼ button to select the option then press OK button to choose ON/OFF.

Text to speech: Press ▲/▼ button to select the option then press OK button to enter the sub -menu

Accessibility shortcut: Press ▲/▼ button to select the option then press OK button to enter the sub -menu

TalkBack: Press ▲/▼ button to select the option then press OK button to enter the sub -menu

REMOTE & ACCESSORIES



In this menu, you can pair Bluetooth devices.

1. Press the " MENU " and " LEFT " buttons at the bottom of the remote control for 5 seconds.
2. When the LED starts to flash, release it. The remote controller will send the pairing signal to the TV and display the information of the remote control on the right side of the screen.

3. Press the OK button to display the pairing. If the paired is displayed, the connection is successful.

4. If the couldn't pair appears, the connection fails. Wait 30 seconds and then press the " MENU " and " LEFT " buttons at the bottom of the remote control for 5 seconds to repeat the previous steps.

5. Press BACK button return to the previous menu

MULTIMEDIA PLAYER

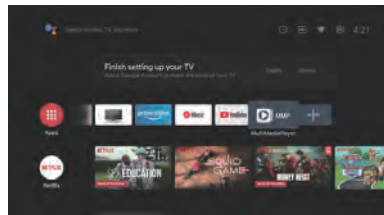

In the HOME interface, select the MMP APP to display Video, Photo, Audio, Text. After inserting the USB flash drive, you can view the corresponding files in the USB flash drive.

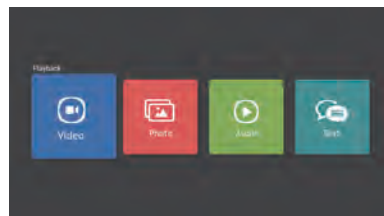

NOTE:

The menu may be different depending on when you purchased the TV.

Troubleshooting

If you have any problem, check the counter measures for each symptom listed below. The following symptoms may have been caused by inappropriate adjustment rather than actual malfunction of the unit. If the trouble persists, contact the Customer Care Centre, see back page for contact details.

Symptoms	Possible solutions
No power	Please check the power cord plugged in and that the power outlet works. Unplug the power cord and plug it in after 60 seconds and restart the TV.
No picture	Please check antenna connection. Station may be experiencing problems, please tune to another station. Please adjust the settings of contrast and brightness.
Good picture but no sound	Please increase the volume. Please check TV is under mute mode, press MUTE button on the remote control. Please check sound settings If external devices are being used, check their volumes are not set too low or turned off. If using AVI or Component inputs, please make sure cables are connected properly and not loose.
Good sound but abnormal color or no picture	Please check antenna connection and antenna condition. If using Component input, please check Component connections, incorrect or loose connections may cause colour problems or cause the screen to be blank.
No response to remote control	Batteries of remote control may have exhausted, if necessary, please change the batteries. Clean the remote control lens. The distance between LED TV and remote control should be within 8m, within recommended operating angle and path is free of obstructions.
Colored dots may be present on the screen	Although the LED screen is made with high-precision technology and 99.99% or more of the pixels are effective, black dots may appear or bright points of light (red, blue, or green) may appear constantly on the LED screen. This is a structural property of the LED screen and not a malfunction.
Picture is breaking up	Keep the TV away from noisy electrical sources such as cars, hair dryers, welders, and all optional equipment. Electrical atmospheric interference such as local or distant lightning storms may cause picture to break up. When installing optional equipment, leave some space between the optional equipment and the TV. Check the antenna and connection. Keep the antenna away from any power or input/output cables.
After Auto Tuning only some channels are available	Check your area is covered by Digital Video Broadcasts. Try re-tuning or manually tuning missing channels. Check that you are using the correct antenna type - please see pg.16 'Antenna connection'.

Troubleshooting

Channel cannot be selected	Check if the channel has been blocked in the main menu settings.
USB not playing	Please check connecting USB cable and power supply is connected. Hard drive has not been formatted. Please make sure USB disk is compatible and the multimedia data formats are supported.
Picture is distorted, macroblock, small block, dots, pixelization, etc	Compression of video contents may cause distortion especially on fast moving pictures such as sports and action movies.
Noise from speaker	Check cable connections, make sure a video cable is not connected to an audio input. Low signal level may cause sound distortion.
TV turns on automatically	Check if the On Timer is set to On in the Setup menu.
Picture is not shown in full screen	Black bars on each side will be shown on HD channels when displaying SD (4:3) contents. Black bars on Top & Bottom will be shown on movies that have aspect ratios different from your TV. Adjust picture size option on your external device or TV to full screen.

WARNING

Never place a television set in an unstable location. A television set may fall, causing serious personal injury or death.

Many injuries, particularly to children, can be avoided by taking simple precautions such as:

- Using cabinets or stands recommended by the manufacturer of the television set.
 - Only using furniture that can safely support the television set.
 - Ensuring the television set is not overhanging the edge of the supporting furniture.
 - Not placing the television set on tall furniture (for example, cupboards or bookcases) without anchoring both the furniture and the television set to a suitable support.
 - Not placing the television set on cloth or other materials that may be located between the television set and supporting furniture.
 - Educating children about the dangers of climbing on furniture to reach the television set or its controls
- If your existing television set is being retained and relocated, the same considerations as above should be applied.

The plug or appliance coupler is used as the disconnect device, the disconnect device shall remain readily operable.

Picture defects and the reason



Snowy Picture

Snowy Picture is usually due to weak signal. Adjust antenna or install an antenna amplifier.



Double Image or Ghosts

Double images are usually caused by reflections from tall buildings. Adjust the direction of the antenna or raise it.



Radio Wave Interference

Wave patterns are moving on the screen, which are usually caused by nearby radio transmitters of short-wave receiving equipment.



High Temperature Electrothermal Interference

Diagonal or herringbone patterns appear on the screen or part of picture is missing. This is probably caused by high temperature electrothermal equipment in a nearby hospital.

ACONATIC

บริษัท ไฮไฟ ฟอร์เรนท์ ไทย จำกัด (มหาชน) HIFI ORIENT THAI PUBLIC COMPANY LIMITED

83/161-162 ซอยงามวงศ์วาน47(ชั้นเขต2) โทร. 0-2954-5281 , 0-2580-6955
แขวงทุ่งสองห้อง เขตหลักสี่ Core Line. 02-591-9444 , 02-589-5115
กรุงเทพมหานคร 10210

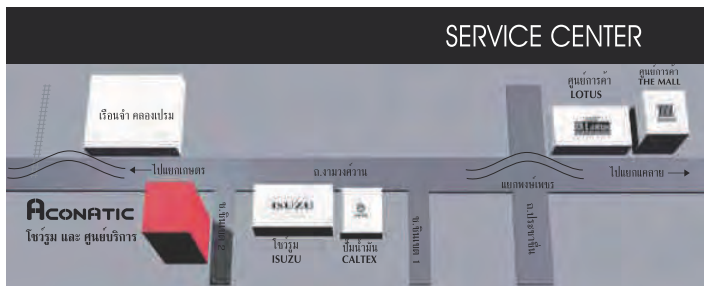

หมายเหตุ : บริษัทขอสงวนสิทธิ์ในการเปลี่ยนแปลงรายการของสภานาคุณและรายละเอียดสินค้าโดยมิต้องแจ้งให้ทราบล่วงหน้า



4031Q558128