

# ACONATIC

คู่มือการใช้งาน  
Bluetooth speaker  
รุ่น AN-BT1500



ขอบคุณสำหรับความพึงพอใจในการเลือกสินค้า  
พวกเราหวังเป็นอย่างยิ่งว่าคุณจะเพลิดเพลินกับประสบการณ์ที่จะได้รับ

## คำแนะนำด้านความปลอดภัย

- ไม่วางผลิตภัณฑ์ในที่ที่มีอุณหภูมิสูงและสภาพแวดล้อมเปียกชื้น ผลิตภัณฑ์จะได้รับความเสียหายเมื่อโดนน้ำหรือได้รับแรงกระแทกแรงๆ
- เพื่อลดความเสี่ยงที่จะเกิดกระแสไฟฟ้าช็อตหรืออัคคีภัย ไม่ควรถอดฝาครอบอุปกรณ์ด้วยตนเอง ควรติดต่อผู้เชี่ยวชาญสำหรับการซ่อมบำรุงรักษา
- ติดต่อผู้เชี่ยวชาญที่ได้รับการรับรองเพื่อการวินิจฉัยและซ่อมแซมที่เหมาะสมเมื่อเกิดความผิดปกติ ไม่ควรซ่อมแซมด้วยตนเอง
- หากมีเศษพลาสติก เศษเหล็ก เศษไม้ หรือของเหลวลงไปในอุปกรณ์ ให้ถอดปลั๊กออกจากเต้าเสียบแล้วนำไปที่ศูนย์บริการที่ได้รับใบอนุญาต เพื่อตรวจสอบโดยช่างผู้เชี่ยวชาญ

## คุณสมบัติ

- การออกแบบที่มีความทันสมัยและมีเอกลักษณ์เฉพาะตัว
- เสียงเอฟเฟ็กต์ไดนามิกชัดเจน
- รองรับการเชื่อมต่ออินพุตที่หลากหลาย
- เทคโนโลยีบลูทูธเวอร์ชัน 5.3 รองรับอุปกรณ์บลูทูธกว้างขึ้น
- แบตเตอรี่สามารถชาร์จไฟได้
- มาพร้อมกับไฟ LED แสดงสีสันสดใส
- มาพร้อมกับฟังก์ชัน TWS
- มาพร้อมกับไมโครโฟนมีสาย 1 ชิ้น

## ข้อมูลจำเพาะผลิตภัณฑ์

ฟังก์ชัน: BT / USB / AUX / Microphone

รูปแบบไฟล์เพลง: รองรับ MP3 และ WAV

กำลังไฟฟ้า: DC 5V/2A

แบตเตอรี่: 7.4V/2200mA แบตเตอรี่สามารถชาร์จเข้าได้

ไฟ LED: colorful quick flashing.

กำลังไฟฟ้า: 15W

ขนาด: 300x250x180 มม



ภายในกล่องประกอบด้วย

- ลำโพง 1 ตัว
- สาย AUX 1 เส้น
- สายชาร์จ Type C 1 เส้น
- สายไมโครโฟน 1 เส้น
- คู่มือผู้ใช้งาน 1 เล่ม

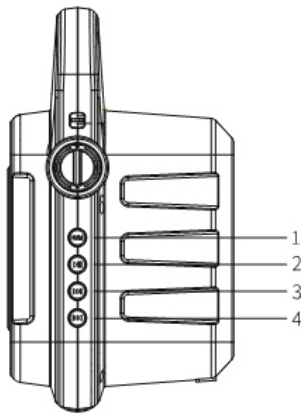
## คำอธิบายปุ่มกด



1. ปุ่ม  : กดปุ่มค้างเพื่อ เปิด/ปิด กดปุ่ม 1 ครั้งเพื่อเปลี่ยนโหมดการใช้งาน: BT / USB / AUX

2. ปุ่ม  : กดปุ่มค้างเพื่อเปิดและปิดไฟ, กดปุ่ม 1 ครั้ง เพื่อเริ่มเล่นหรือหยุดเพลงชั่วคราว
3. ปุ่ม  : กดปุ่ม 1 ครั้ง เพื่อเล่นเพลงถัดไปที่อยู่ในรายการ, กดปุ่มค้างเพื่อเพิ่มเสียงสะท้อนเมื่อเสียบไมโครโฟน
4. ปุ่ม  : กดปุ่ม 1 ครั้ง เพื่อเล่นเพลงก่อนหน้าที่อยู่ในรายการ, กดปุ่มค้างเพื่อลดเสียงสะท้อนเมื่อเสียบไมโครโฟน

### คำอธิบายการเชื่อมต่อ

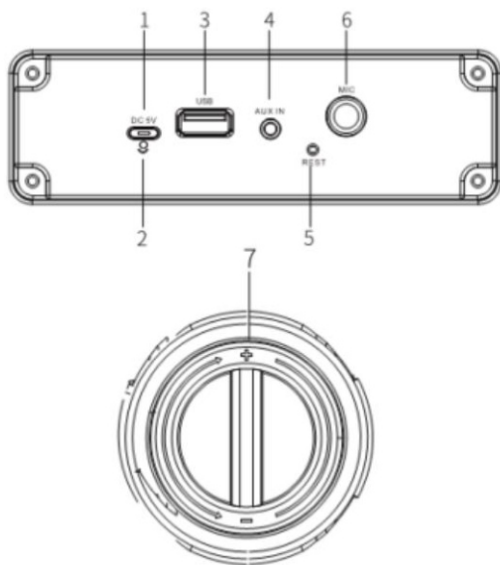

1. DC 5V: ใช้สาย USB Type-C เพื่อชาร์จแบตเตอรี่
2. ไฟแสดงผล: ไฟแดงจะติดเมื่ออุปกรณ์กำลังชาร์จและจะดับลงเมื่อแบตเตอรี่เต็ม
3. ช่องต่ออุปกรณ์ USB: เสียบ USB เพื่อเล่นเพลง
4. AUX IN: เชื่อมต่อลำโพงกับอุปกรณ์ภายนอก



5. REST: ฟังก์ชันรีเซตลำโพง
6. MIC: สำหรับเชื่อมต่อไมโครโฟน
7. ตัวหมุนเพิ่ม/ลดเสียง: หมุนตามเข็มนาฬิกาเพื่อเพิ่มเสียง หมุนทวนเข็มนาฬิกาเพื่อลดเสียง

## ฟังก์ชัน



### เปิด/ปิด

กดปุ่ม  ค้างเพื่อเปิดหรือปิดอุปกรณ์





### โหมดบลูทูธ

1. ลำโพงจะส่งเสียงเตือนเมื่อเปิดเครื่องและเข้าสู่โหมดบลูทูธ
2. ค้นหาบลูทูธชื่อ “AN-BT1500” จากโทรศัพท์และทำการเชื่อมต่อ เพียงเท่านี้คุณสามารถสนุกไปกับการฟังเพลง
3. กดปุ่ม  1 ครั้ง เพื่อเล่นเพลงถัดไป กดปุ่ม  1 ครั้ง เพื่อเล่นเพลงก่อนหน้า  
กดปุ่ม  1 ครั้ง เพื่อหยุดชั่วคราวและกดอีกครั้งเพื่อเล่นเพลง

### โหมด USB

1. ลำโพงจะส่งเสียงเตือนเมื่อเสียบแฟลชเมมโมรี่ และเข้าสู่โหมดการเล่นโดยอัตโนมัติ
2. กดปุ่ม  1 ครั้ง เพื่อเล่นเพลงถัดไป กดปุ่ม  1 ครั้ง เพื่อเล่นเพลงก่อนหน้า  
กดปุ่ม  1 ครั้ง เพื่อหยุดชั่วคราวและกดอีกครั้งเพื่อเล่นเพลงเดิมต่อ



### โหมดบันทึกเสียง USB

1. เมื่อมีอุปกรณ์เชื่อมต่อกับช่อง USB ของลำโพง กดปุ่ม  1 ครั้งจนได้ยินเสียงเตือน
2. เชื่อมต่อไมโครโฟนเข้ากับช่องเสียบแจ็คด้านหลังของลำโพง จากนั้น กดปุ่ม  1 ครั้งเพื่อเริ่มบันทึกเสียงผ่านไมโครโฟน
3. กดปุ่ม  1 ครั้งเพื่อสิ้นสุดการบันทึกเสียง
4. กดปุ่ม  1 ครั้งเพื่อฟังการบันทึกเสียงครั้งล่าสุด

## โหมด AUX IN

1. กดปุ่ม  ครั้งเพื่อเปลี่ยนเป็นโหมด AUX ลำโพงจะส่งเสียงเตือน
2. เชื่อมต่อลำโพงกับสายสัญญาณที่สามารถเข้ากันได้

## การทำงานของไมโครโฟน

1. เปิดลำโพงและเสียบสายไมโครโฟนเข้ากับช่อง MIC IN
2. ปรับระดับเสียงไมโครโฟนตามต้องการ
3. กดปุ่ม  หรือ  ค้าง ปรับเสียงสะท้อนของลำโพงเพื่อให้ได้ประสิทธิภาพที่ดีที่สุด

## คำแนะนำการชาร์จ

แสงสีแดงจะแสดงให้เห็นเมื่อลำโพงกำลังชาร์จและจะดับลงเมื่อแบตเตอรี่เต็มแล้ว

# Outdoor Bluetooth Speaker

Model: AN-BT1500



Thanks for your preference. We hope you enjoy the experience!

## **Safety Instruction**

- Don't put this product under high temperature wet environment and it will be worse when it is in the rain or crash strongly
- To reduce the risk of electronic shock or fire, do not remove the cabinet cover, to contact professionals for maintenance
- Contact a certified professionals for a proper diagnosis and repair when occurrence of malfunction, do not attempt to repair the unit by your own
- If plastic, metal, or wood fragments fall into the appliance or any type of liquid is dropped on the appliance, unplug it from the outlet and take it to an authorized service center, the appliance should be evaluated by a qualified technician

## FEATURES:

- Classic dynamic design
- Clear dynamic sound effect
- Versatile Input Options to support wide range devices
- Bluetooth V5.3 technology support wide range Bluetooth devices
- Built-in rechargeable battery
- With colorful LED light
- With TWS function
- With one wired microphone



## Specifications:

Function: BT / USB / AUX / Microphone.

Music Format: Support MP3 and WAV

Power Input: DC 5V/2A

Battery: 7.4V/2200mA rechargeable battery.

LED light: colorful quick flashing.

Output Power: 15W

Dimension: 300\*250\*180MM



## Packing content:

- Unit Speaker\*1pcs
- Aux-in cable\*1pcs
- Type C charging cable \*1pcs
- Wired Microphone\*1pcs
- User manual\*1pcs

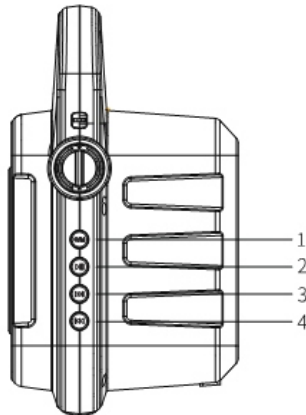
## Button description



1.  button: Long press to power on/off the unit, short press to switch mode:  
BT / USB / AUG

2.  button: Long press to **turn** off the flash light, Short press to play or pause the current track;
3.  button: short press to the next track in your playlist ; long press to increase the reverb while the microphone is inserted.
4.  button: short press to the previous track in your playlist ; Long press to decrease the reverb while the microphone is inserted.

## Interface description

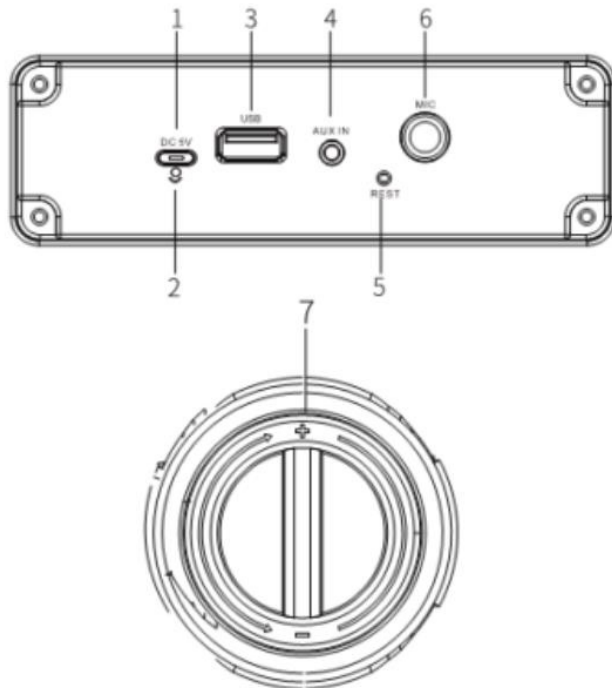

1. DC 5V Charging interface: for type C to charge the speaker.
2. Indicator: The red light is on when charging and goes off when fully charged.
3. USB interface: directly insert the flash memory to play music.
4. Audio input (AUX): Connect the speaker with external device.



5. REST: To reset the speaker.
6. Microphone interface: for microphone connection.
7. Volume knob: Turning clockwise to increase the volume,  
Turning counterclockwise to decrease the volume.

## **Function:**



### **Power on/off:**

Long press the  button on the machine to turn the unit on or off.

### **Bluetooth Mode**



1. The unit emit reminder voice after power on and enter into Bluetooth mode directly.
2. To search "AN-BT1500 " in Bluetooth name list in your mobile phone and connect it, you can enjoy music after successfully connected.
3. Short press  button to next track, short press  button to previous track, short press  button to pause and press again to continue playing.

### **USB Mode**

1. The speaker emits reminder voice when flash memory insert, the unit automatically switches to music playback mode.
2. Short press  button to next track, short press  button to previous track, short press  button to pause and press again to continue playing.

### **USB voice record mode**



1. With a compatible USB device connected to the unit, short press the  button until you hear the relevant voice prompt.

2. Connect the microphone supplied to the microphone jack on the back of the unit. Next, short press the  button to begin recording through the connected microphone.
3. Short press the  button to end the current recording session.
4. Short press the  button to listen the last recorded session.

### **AUX IN Mode**

1. Press the  button to switch to AUX mode, the machine emits a reminder voice .
2. Connect speaker with compatible audio device by audio cable.

### **Microphone operation**

1. Turn on the power and insert the microphone into the microphone In port.
2. Talk to microphone for amplification.
3. Long press  or  key to adjust the speaker's reverb to achieve the best performance

### **Charging instructions**

The red light is on when charging and off when fully charged.

**บริษัท ไฮไฟ โอเรียนท์ ไทย จำกัด (มหาชน)**  
**HIFI ORIENT THAI PUBLIC COMPANY LIMITED**

83/161-162 ซอย งามวงศ์วาน 47 (ชินเซนต์)

แขวง พุ่งสองห้อง เขต ทวีตสี่ กรุงเทพมหานคร 10210



หมายเหตุ : บริษัทขอสงวนสิทธิ์ในการเปลี่ยนแปลงรายการของสมนาคุณและรายละเอียดสินค้าโดยมีต้องแจ้งให้ทราบล่วงหน้า