

ACONATIC

androidtv



คู่มือการใช้งาน

LED TV

รุ่น 55US300AN

**(Android™ 11 for
Android TV™)**

คำแนะนำ

กรุณาศึกษาคู่มืออย่างละเอียด ก่อนทำการติดตั้งและใช้งานโทรทัศน์
เก็บคู่มือนี้ไว้ใช้อ้างอิง

สารบัญ

ข้อควรระวังเรื่องความปลอดภัย	1
การติดตั้งโทรทัศน์และการเชื่อมต่อ	3
อุปกรณ์ภายในกล่อง	3
การติดตั้งโทรทัศน์	3
การเชื่อมต่อสัญญาณต่างๆ	4
ปุ่มโทรทัศน์	5
รีโมทคอนโทรล	6
การใช้งานเบื้องต้น	7
เปิดเครื่อง / สแตนด์บาย	7
การเลือกแหล่งสัญญาณ	7
การใช้งานหน้าเมนู	7
การค้นหาช่องรายการ	8
การบันทึกช่องรายการ	8
การตั้งค่า Time Shift option	8
คำแนะนำสำหรับการเริ่มต้นอย่างรวดเร็ว	8
การใช้งานเบื้องต้น	8
วิธีเข้า Quick start	8
แอปพลิเคชัน	9
การตั้งค่าเครือข่าย	9
การตั้งค่า Bluetooth	9
สนับสนุนโดย	10
การแก้ไขเบื้องต้น	10
คำแนะนำในการติดตั้งโทรทัศน์	11
การใช้งานเขวนสำหรับโทรทัศน์	11

คำเตือนและด้านความปลอดภัย

ขอขอบคุณที่เลือกใช้ LED TV อัจฉริยะประสิทธิภาพสูงและนวัตกรรมฟังก์ชันที่ผลิตโดยบริษัทของเรา สิ่งสำคัญที่จะทำให้คุณเพลิดเพลินได้ดียิ่งขึ้น การออกแบบผลิตภัณฑ์นี้ได้คำนึงถึงปัจจัยที่ส่งผลต่อความปลอดภัยและอย่างไรก็ตาม การใช้งานที่ไม่เหมาะสมอาจส่งผลให้เกิดไฟฟ้ช็อตและไฟไหม้ได้ เพื่อความปลอดภัย ยึดอายุการใช้งานของผลิตภัณฑ์นี้ และตรวจสอบให้แน่ใจว่าผลิตภัณฑ์นี้สามารถเล่นได้เต็มประสิทธิภาพ โปรดอ่านคู่มือและฉลากอย่างระมัดระวังก่อนใช้งาน และปฏิบัติตามคำแนะนำด้านความปลอดภัยต่อไปนี้ โปรดเก็บ คู่มือผู้ใช้เพื่อใช้ในภายหลัง

	คำเตือน	อาจทำให้เสียชีวิตได้
	บ่งบอกถึงพฤติกรรมต้องห้าม	
	ข้อควรระวัง	อาจส่งผลให้เกิดการบาดเจ็บหรือสูญเสียทรัพย์สิน
	ระบุการดำเนินการที่ต้องทำ	

ภายใต้เงื่อนไขดังต่อไปนี้

- ไฟฟ้าขัดข้องหรือแรงดันไฟฟ้าไม่เสถียร
- เสี่ยงหรือก่อกวนคิดปฏิกิริยาอุปกรณ์
- สายไฟ ac เสี่ยงหาย
- ทีวีเสียหายเนื่องจากการตกหล่น กระแทก หรือกระแทก
- ขอบเหลวหรือสิ่งแปลกปลอมเข้าไปในเครื่องรับโทรทัศน์

ปิดทีวีทันที ถอดสายไฟออกจากเต้ารับไฟฟ้า

และติดต่อเจ้าหน้าที่ซ่อมบำรุงที่ได้รับอนุญาต

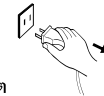

- หากชำรุดไวไฟอื่น ๆ รั่ว อย่าถอดสายไฟของชุดทีวีหรือเครื่องใช้ไฟฟ้าอื่น ๆ ให้ปิดวาล์วแก๊สทันทีและเปิดประตูและหน้าต่างแทน

 คำเตือน

- ใช้ไฟเพียง 100- 240 VAC เท่านั้น
- สายเคเบิลทั้งหมดสามารถเชื่อมต่อหรือดึงออกได้หลังจากปิดแหล่งจ่ายไฟแล้วเท่านั้น
- ห้ามซ่อมเครื่องทีวีในตำแหน่งที่ไม่มีคน มิฉะนั้น อาจทำให้เครื่องตก เสียหาย หรือแม้แต่ไฟไหม้ได้
- อย่าวางเครื่องรับโทรทัศน์ไว้ในสภาพแวดล้อม:
 1. แสงแดดโดยตรง ความชื้น ร้อนจัด หรือฝุ่น
 2. ด้วยสารไวไฟหรือวัตถุระเบิด
 3. ด้วยก๊าซไวไฟหรือมีฤทธิ์กัดกร่อน
 4. ในห้องน้ำ ห้องครัว ฯลฯ
- ห้ามใช้เคเบิลที่ชำรุดหรือไม่เหมาะสม และตรวจสอบให้แน่ใจว่าปลั๊กและเคเบิลนั้นเชื่อมต่ออย่างถูกต้อง
- เก็บปลั๊กไฟและเคเบิลที่ปราศจากฝุ่นและชิ้นส่วนโลหะ
- อย่าทำให้สายไฟเสียหาย:
 1. ห้ามใช้สายไฟที่ชำรุด
 2. ห้ามวางของหนักทับสายไฟ
 3. เก็บสายไฟให้ห่างจากแหล่งความร้อน
 4. ห้ามลากสายไฟขณะเสียบปลั๊ก
- อย่าเชื่อมต่อเครื่องใช้ไฟฟ้ามากเกินไปกับรางปลั๊กไฟอันเดียว มิฉะนั้น อาจก่อให้เกิดไฟไหม้เนื่องจากการใช้พลังงานสูง
- อย่าให้ปลิวไฟ (เช่น เทียนไข) เข้าใกล้เครื่องรับโทรทัศน์ มิฉะนั้น อาจก่อให้เกิดไฟไหม้หรือไฟไหม้ได้
- อย่าวางภาชนะที่บรรจุน้ำไว้บนเครื่องทีวี เพื่อหลีกเลี่ยงไฟไหม้หรือไฟไหม้ที่เกิดจากหยดน้ำที่กระเด็นใส่
- ห้ามเจาะวัตถุมีคม โลหะ หรือของเหลวเข้าไปในขั้วต่อสัญญาณหรือช่องระบายอากาศ เพื่อหลีกเลี่ยงไฟฟ้าลัดวงจรและผลิตภัณฑ์
- ช่องบนโทรทัศน์ ออกแบบมาเพื่อระบายความร้อน เพื่อให้แน่ใจว่าส่วนประกอบภายในทั้งหมดอุณหภูมิไม่สูง และสามารถทำงานได้ตามปกติเป็นเวลานาน กรุณาอย่าปิดรูขณะวาง

 คำเตือน

- ห้ามสัมผัสปลั๊กด้วยมือที่เปียกมิฉะนั้นอาจทำให้เกิดไฟฟ้าช็อตได้
- อย่าเปิดทีวีในสภาพอากาศที่มีพายุฝนฟ้าคะนอง ให้ถอดปลั๊กไฟและขั้วต่อเสาอากาศแทนเพื่อหลีกเลี่ยงฟ้าผ่า
- ห้ามถอดประกอบชุดทีวีด้วยตัวเอง มิฉะนั้น อาจก่อให้เกิดไฟไหม้หรือไฟไหม้ได้คิดต่อบุคลากรที่มีคุณสมบัติเหมาะสมสำหรับการบำรุงรักษา

 ข้อควรระวัง

- อย่าปล่อยให้เด็กปีนขึ้นไปบนทีวี
- เก็บอุปกรณ์เสริมขนาดเล็กให้ห่างจากมือเด็กเพื่อหลีกเลี่ยงการกลืน
- หากไม่ได้ใช้เครื่องทีวีเป็นเวลานาน โปรดปิดอุปกรณ์และถอดสายไฟออก
- ก่อนทำความสะอาดเครื่อง ให้ถอดสายไฟออกแล้วเช็ดด้วยผ้านุ่ม ห้ามใช้สารเคมีและหลีกเลี่ยงสิ่งแปลกปลอมเข้าไปในอุปกรณ์ การทำความสะอาดที่ไม่ถูกต้อง (เช่น น้ำยาทำความสะอาด น้ำ ฯลฯ) อาจทำให้รูปปลั๊กของผลิตภัณฑ์เสียหาย ผลิตภัณฑ์ข้อมูลเมื่อหล่นเข้าไปในเครื่องและส่วนประกอบที่เสียหาย ทำให้เครื่องไม่สามารถแสดงได้
- หากต้องการปรับตำแหน่งหรือมุมของทีวี โปรดถอดสายไฟทั้งหมดออกและเคลื่อนย้าย เพื่อหลีกเลี่ยงไม่ให้หลุด
- ห้ามดูด้วยวัตถุแข็ง เคาะ จอหรือบีบหน้าจอ
- ห้ามใช้เครื่องทันทีหลังจากย้ายเครื่องไปยังสถานที่ที่มีอุณหภูมิสูง จากอุณหภูมิต่ำซึ่งจะทำให้เกิดฝ้าภายในเครื่อง
- หากหน้าจอแตกและของเหลวกระเด็นบนผิวหนัง โปรดล้างด้วยน้ำสะอาดทันทีเป็นเวลา 15 นาที แล้วไปที่พบแพทย์ของคุณ
- ในการถือเครื่องทีวีด้วยมือ โปรดจับที่มุมและจับที่ด้านล่าง ห้ามจับตรงหน้าจอ



ข้อควรระวัง

- การแสดงภาพเดียวกันเป็นเวลานานหรือภาพที่ใช้งานด้วยค่าคงที่ ไอคอนจะปล่อยให้ "ภาพคงอยู่" บนหน้าจอซึ่งจะไม่หายไปหลังจากปิดเครื่องเป็นเวลานาน การรับประกันไม่ครอบคลุมถึงปรากฏการณ์ที่ไม่พึงประสงค์นี้
- ดูทีวีเพื่อสุขภาพ:
 1. ดูในที่แสงเหมาะสม แสงไม่ตีหรือดูเป็นเวลานานอาจทำร้ายดวงตาของคุณ
 2. ปรับระดับเสียงให้เหมาะสมเพื่อไม่ให้กระทบต่อการได้ยินของคุณ
- ถอดสายไฟของอุปกรณ์เพื่อตัดกระแสไฟ
- หากใช้ปลั๊กไฟหรืออุปกรณ์ต่อพ่วงเป็นอุปกรณ์ตัดการเชื่อมต่อควรวางให้การใช้งานที่ง่าย
- ปลั๊กไฟจะต้องเชื่อมต่ออย่างแน่นเชื่อถือ ปลั๊กไฟหลวมอาจทำให้เกิดประกายไฟและไฟไหม้ได้
- ข้อกำหนดทางเทคนิคทั้งหมดในคู่มือผู้ใช้และบนบรรจุภัณฑ์สามารถเปลี่ยนแปลงได้โดยไม่ต้องแจ้งให้ทราบล่วงหน้า หากมีการเปลี่ยนแปลงเล็กน้อยระหว่างคู่มือการใช้งานและการใช้งานจริง ให้ยึดตามนั้นเป็นหลัก

Google, Google Play, YouTube, Android TV และเครื่องหมายอื่นๆ เป็นเครื่องหมายการค้าของ Google LLC

Google Assistant พร้อมให้บริการบางภาษาและบางประเทศเท่านั้น ความพร้อมในการให้บริการแตกต่างกันไปในแต่ละประเทศและภาษา



The terms HDMI, HDMI High-Definition Multimedia Interface, HDMI Trade Dress and the HDMI Logos are trademarks or registered trademarks of HDMI Licensing Administrator, Inc.

การติดตั้งโทรทัศน์และการเชื่อมต่อ

อุปกรณ์ภายในกล่อง

1. โทรทัศน์
2. คู่มือการใช้งาน
3. การควบคุมระยะไกล
4. สายไฟ (หรือต่อกับเครื่องทีวี)
5. สายแปลง AV (ตัวเลือก)

การติดตั้งโทรทัศน์

ข้อแนะนำการติดตั้ง

- ควรติดตั้งโทรทัศน์ใกล้กับแหล่งจ่ายไฟ เพื่อให้ง่ายต่อการเสียบและถอดปลั๊ก
- ควรติดตั้งโทรทัศน์ใกล้กับแหล่งจ่ายไฟ เพื่อให้ง่ายต่อการเสียบและถอดปลั๊ก
- เพื่อหลีกเลี่ยงความเสียหายควรวางโทรทัศน์ไว้บนโต๊ะหรือฐานที่แข็งแรง
- ควรให้พนักงานหรือผู้เชี่ยวชาญติดตั้งโทรทัศน์บนผนัง
- ห้ามวางโทรทัศน์ไว้บนวัตถุที่ไวต่อการสั่นสะเทือน
- ห้ามวางโทรทัศน์ในสถานที่ที่เมฆอาจเข้าไปในตัวเครื่องได้
- ห้ามติดตั้งโทรทัศน์ใกล้กับเครื่องปรับอากาศชนิดนั้นตรงหน้าจอ อาจมีความชื้นและทำให้จอเสียหายได้
- ไม่ควรติดตั้งโทรทัศน์ใกล้สนามแม่เหล็กเพราะอาจทำให้คลื่นถูกรบกวน

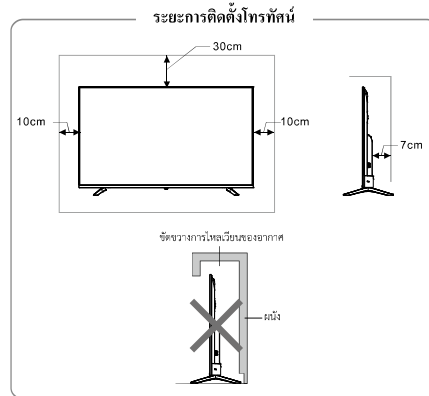

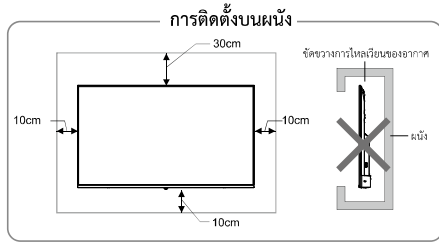

- ควรเว้นพื้นที่รอบๆ โทรทัศน์เพื่อระบายอากาศ แสดงในรูปแบบ
- ห้ามปิดช่องระบายอากาศหรือใส่วัตถุใดๆ เข้าไปในโทรทัศน์
- ห้ามวางอุปกรณ์ใกล้กับโทรทัศน์ เช่น ตู้หนังสือ ตู้เสื้อผ้า นอกจากโทรทัศน์ได้รับการระบายอากาศอย่างเหมาะสม

⚠️ ข้อควรระวัง

ห้ามวางโทรทัศน์ไว้ในพื้นที่ที่ไม่มั่นคง เพราะอาจทำให้โทรทัศน์กระแทกกับพื้นหรือเกิดการบาดเจ็บได้โดยเฉพาะกับเด็กซึ่งสามารถหลีกเลี่ยงได้ดังนี้

- การใช้ตู้สำหรับวางโทรทัศน์หรือชั้นวางที่แนะนำโดยผู้ผลิตโทรทัศน์
- ใช้เฟอร์นิเจอร์ที่สามารถรองรับโทรทัศน์ได้อย่างปลอดภัย
- ทำการตรวจสอบว่าโทรทัศน์ไม่ยื่นออกมาจากขอบเฟอร์นิเจอร์
- ไม่วางโทรทัศน์ไว้บนเฟอร์นิเจอร์สูง เช่น ตู้หนังสือ เป็นต้น โดยไม่มีที่ยึดทั้งเฟอร์นิเจอร์และโทรทัศน์
- ห้ามวางโทรทัศน์ไว้บนผ้าหรือวัสดุที่อยู่ระหว่างโทรทัศน์และเฟอร์นิเจอร์
- ให้ความรู้แก่เด็กๆ เกี่ยวกับอันตรายของการปีนขึ้นไปบนเฟอร์นิเจอร์เพื่อเข้าถึงโทรทัศน์

หากโทรทัศน์ของคุณกำลังถูกเก็บไว้เป็นเวลานานและย้ายที่ตั้งใหม่ ควรพิจารณาตามที่กล่าวไว้ข้างต้น

การเชื่อมต่อสัญญาณต่างๆ

ข้อสังเกต:

1. เมื่อคุณต้องการเชื่อมต่ออุปกรณ์ที่รองรับ eARC ให้เลือก HDMI-1
2. ช่องต่อสัญญาณ HDMI สามารถรับฟังก์ชันการเชื่อมต่อ DVI ด้วยสายต่อสัญญาณ HDMI/ DVI จากภายนอก
3. อุปกรณ์ต่อพ่วงและสายเคเบิลที่อธิบายไว้ในคู่มือนี้ควรซื้อแยกต่างหาก

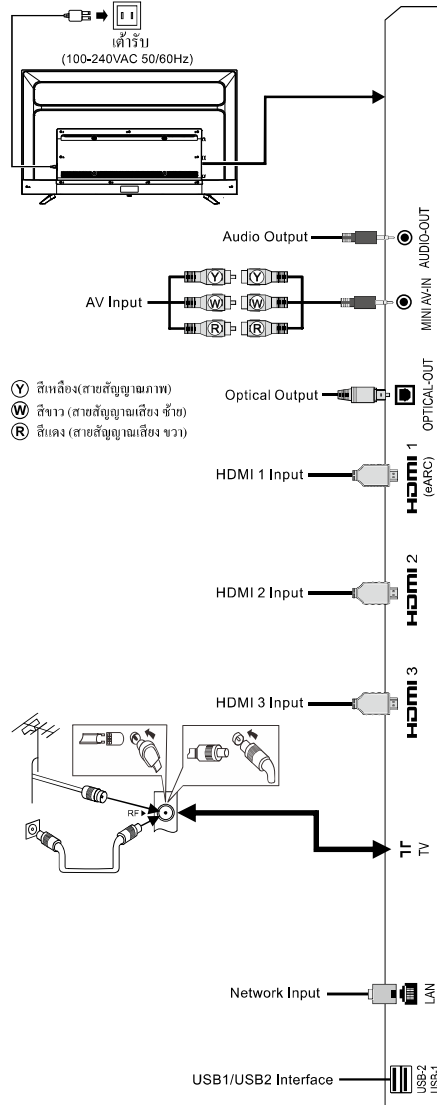



ข้อควรระวัง

เมื่อเชื่อมต่อเสาอากาศภายนอกเข้ากับช่องสัญญาณโทรทัศน์
ให้ถอดปลั๊กโทรทัศน์ก่อนและไม่ควรให้เสาอากาศใกล้กับสายไฟ
แรงสูงเพื่อหลีกเลี่ยงไฟฟ้าช็อต

ปุ่มโทรทัศน์

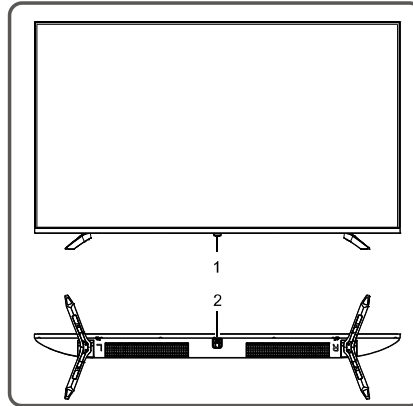

1. ไฟ LED แสดงสถานะและการรับสัญญาณจากรีโมทคอนโทรล
2. ⏻ Standby: ปุ่ม เปิด / ปิด สมมติค่าข

ข้อสังเกต:

- ①. ลักษณะที่ปรากฏแตกต่างกันไปตามรุ่น โปรดอ้างอิงจากตัวผลิตภัณฑ์
- ②. ในโหมดสมาร์ทโปรดใช้งานตัวรีโมทคอนโทรล

รีโมทคอนโทรล

วิธีการติดตั้งแบตเตอรี่ในรีโมทคอนโทรล

ถอดฝาปิดช่องแบตเตอรี่และใส่แบตเตอรี่ AAA (1.5V) 2 ก้อน ตรวจสอบขั้วของแบตเตอรี่เป็นไปตามเครื่องหมายขั้ว “+” และ “-” ในช่องใส่แบตเตอรี่ของรีโมทคอนโทรล

ข้อควรระวังในการใช้งานรีโมทคอนโทรล

- ควรยื่นรีโมทคอนโทรลไปที่เซ็นเซอร์บนหน้าจอโทรทัศน์ ในระหว่างการใช้งาน ไม่ควรมีวัตถุที่วางไว้ระหว่างรีโมทคอนโทรลกับเซ็นเซอร์

เพราะอาจขัดขวางการทำงานระบบ

- ไม่ควรมีการตกหรือกระแทกบ่อยๆ นอกจากนี้โปรดอย่าให้รีโมทคอนโทรลโดนแสงแดดโดยตรง เนื่องจากอาจส่งผลให้รีโมทคอนโทรลเสียหาย

- รีโมทคอนโทรลอาจใช้งานไม่ได้ เมื่อตัวเซ็นเซอร์ได้รับแสงแดดโดยตรง ควรเปลี่ยนมุมโทรทัศน์หรือใช้งานรีโมทคอนโทรลใกล้กับตัวเซ็นเซอร์

- แบตเตอรี่เหลือน้อยจะมีผลต่อควบคุม ซึ่งในกรณีนี้แนะนำให้เปลี่ยนแบตเตอรี่ใหม่ หากไม่ได้ใช้งานรีโมทคอนโทรลเป็นเวลานาน ควรถอดแบตเตอรี่ออก

- อย่าใช้แบตเตอรี่ต่างประเภท ไม่ควรใช้แบตเตอรี่เก่าและใหม่ด้วยกัน ควรเปลี่ยนแบตเตอรี่เป็นคู่

- อย่าทิ้งแบตเตอรี่ลงในกองไฟ กรุณากำจัดแบตเตอรี่ตามกฎระเบียบที่เกี่ยวข้องเกี่ยวกับการควบคุมสิ่งแวดล้อม

คู่มือการใช้งานรีโมทคอนโทรลด้วยเสียงลูทูธ

การจับคู่ลูทูธ

หากไม่ได้จับคู่ลูทูธของรีโมทคอนโทรล ให้กดปุ่ม Google Assistant แล้วกดปุ่ม [VOL-]+[←] เมื่อทีวีแสดงอุปกรณ์ให้เลือกและกดปุ่ม [OK] เพื่อสิ้นสุด

หมายเหตุ:



















1. บางรุ่นอาจไม่รองรับ
2. ตำแหน่งของคุณต้องสอดคล้องกับภาษาสำหรับผลการค้นหาที่แน่นอน ฟังก์ชันบางอย่างอาจไม่สามารถใช้ได้หากการตั้งค่าตำแหน่งและการตั้งค่าภาษาของคุณแตกต่างกัน

3. คุณสามารถเปลี่ยนภาษาโดยการตั้งค่าภาษาภาษาที่ใช้ได้สำหรับ Google Assistant อาจมีการเปลี่ยนแปลงตามนโยบายด้านการบริการ
4. รายละเอียดของบริการอาจแตกต่างกันไปตามรุ่น
5. ก่อนคุณใช้ Google Assistant คุณต้องตรวจสอบให้แน่ใจว่ารีโมทคอนโทรลจับคู่เรียบร้อยแล้ว





ปุ่มรีโมทคอนโทรล

หมายเหตุ: ลักษณะของรีโมทคอนโทรลอาจแตกต่างกันไปโปรดอ้างอิงจากอุปกรณ์จริง

ปุ่ม	ฟังก์ชันการใช้งาน
POWER	เปิด / ปิด เครื่อง
Mute ()	เปิด / ปิด เสียง
Number keys	ปุ่มหมายเลขหรือช่อง
	แสดงแถบข้อมูล
	กลับไปยังรายการก่อนหน้านี้
	เปิด แอปพลิเคชัน Netflix
	เปิด แอปพลิเคชัน Youtube
	เปิด แอปพลิเคชัน Prime video
	เปิด แอปพลิเคชัน Google
	ที่บ้านแสนสวยจัดการ ที่อยู่ของสิ่ง ที่เกิดขึ้น และวิดีโอ
	เปิดการจับคู่รีโมทบลูทูธหรือกดปุ่ม Google Assistant เพื่อควบคุมทีวีด้วยเสียง(Google Assistant ไม่มีให้บริการในบางภาษาและบางประเทศ ความพร้อมให้บริการแตกต่างกันไปในแต่ละประเทศและภาษา)
Setup ()	เปิดหน้าตั้งค่าเมนู
	เลือกรายการและปรับค่าต่างๆ
OK	ในโหมดทีวี เปิดรายการช่อง ในการทำงานของเมนู OSD ยืนยันการทำงาน
Back ()	กลับไปทีมนูก่อนหน้า
Home ()	แสดงหน้าแรก
	คู่มือโปรแกรมอิเล็กทรอนิกส์
VOL +/-	เพิ่ม/ลดระดับเสียง
Source ()	แสดงเมนูแหล่งสัญญาณ
Menu ()	แสดงเมนู OSD (โหมด ไมโครลาด)
CH+/- (ACHV)	เปลี่ยนช่องรายการ
R	ปุ่มฟังก์ชันพิเศษ
G	
Y	
B	
MTS	ATV: เลือกโหมด NICAM; DTV: เลือกภาษาของเสียง
SUB	เปิดเมนูภาษาคับบรรยาย
AD	เปิดบันทึกเสียงที่เกี่ยวข้อง
Record ()	เริ่มบันทึกโปรแกรมปัจจุบัน
 (play)	เล่น
II	ปุ่มปรับเวลา (หยุดชั่วคราว)
	หยุด

การใช้งานเบื้องต้น



ข้อสังเกต:

1. การใช้งานปุ่มกดบนโทรทัศน์ สามารถดูได้ที่คำอธิบายโทรทัศน์
2. ปุ่ม  หมายถึงปุ่มทิศทาง และปุ่ม  (play) หมายถึงปุ่มฟังก์ชันเล่น
3. กำหนดการใช้งานเมนูในคู่มือนี้ อธิบายตามโหมดโทรทัศน์และการทำงานในโหมดอื่นๆ
4. ก่อนเปิดเครื่องกรุณาตรวจสอบแหล่งจ่ายไฟ
- 5.ซอฟต์แวร์ของประเทศต่างๆ แตกต่างกันการทำงานของซอฟต์แวร์เฉพาะควรขึ้นอยู่กับสถานการณ์ที่เกิดขึ้น
6. เนื่องจากผลิตภัณฑ์มีการอัปเดตอย่างต่อเนื่อง ซอฟต์แวร์จึงได้รับการอัปเดตเมื่อใดก็ได้ หากการทำงานของซอฟต์แวร์แตกต่างจากการทำงานจริง โปรดดูผลิตภัณฑ์จริง

เปิดเครื่อง / สแตนด์บาย







เสียบสายไฟเข้ากับเต้ารับไฟฟ้า แล้วกดปุ่ม [POWER] เพื่อเปิดทีวี เมื่อเปิดทีวีเป็นครั้งแรก อินเทอร์เน็ตหรือการตั้งค่า จะปรากฏขึ้น โปรดตั้งค่าความต้องการเมื่อเปิดเครื่อง กดปุ่ม [POWER] เพื่อเปลี่ยนเป็นโหมดสแตนด์บาย

การเลือกแหล่งสัญญาณ

คุณสามารถเชื่อมต่ออุปกรณ์ต่างๆ กับโทรทัศน์หากมีสายสัญญาณภาพ HDMI ,Composite และอื่นๆ คุณสามารถเชื่อมต่อกับช่องสัญญาณที่สอดคล้องกันของโทรทัศน์ หลังจากเชื่อมต่อแล้วให้เปิดอุปกรณ์และกดปุ่ม  จากนั้นเมนูของแหล่งสัญญาณจะปรากฏหน้าจอ กดปุ่ม / เพื่อเลือกสัญญาณเข้าและกดปุ่ม [OK] เพื่อยืนยัน

การใช้งานหน้าเมนู

กดปุ่ม  เพื่อแสดงเมนูหลักบนหน้าจอ:

1. กดปุ่ม / เพื่อเลือกเมนูจาก ช่อง, ตัวเลือกทีวี บันทึก
2. กดปุ่ม / เพื่อเลือกการรายการในเมนู
3. กดปุ่ม [OK] เพื่อเลือกการรายการในเมนู
4. กดปุ่ม / เพื่อเลือกการรายการในเมนู

- เมื่อเมนูหลักปรากฏบนหน้าจอ ให้กดปุ่ม [≡] เพื่อออกจากเมนู
- กดปุ่ม [←] เพื่อกลับไปยังเมนูก่อนหน้าเมื่อทีวีแสดงเมนูย่อย
- ระหว่างการใช้งาน ไอคอนของตัวเลือกที่ไม่ถูกต้องจะเป็นสีเทา

การค้นหาช่องรายการ

ปรับการตั้งค่าค้นหาก่อนรับชมรายการสำหรับครั้งแรก
ก่อนที่จะสแกนโปรดตรวจสอบให้แน่ใจว่าเชื่อมต่อเสาอากาศถูกต้อง

เสาอากาศ

กดปุ่ม [≡] และเลือกเสาอากาศ กดปุ่ม [≡] และกดปุ่ม [▲]/[▼] / [◀]/[▶] เพื่อเลือกช่อง>ช่องสัญญาณจากนั้นกดปุ่ม [OK] เพื่อเข้าสู่

- เลือกการสแกนช่อง จากนั้นกดปุ่ม [OK] เพื่อเริ่มการสแกนอัตโนมัติ
- เลือกการสแกน Single RF จากนั้นกดปุ่ม [◀]/[▶] เพื่อเลือกช่องรายการจากนั้นกดปุ่ม [OK] เพื่อเริ่ม

เคเบิล

กดปุ่ม [≡] และเลือกเคเบิล กดปุ่ม [≡] และกด [▲]/[▼]/[◀]/[▶]

เพื่อเลือก ช่องรายการ> ช่องรายการ จากนั้น [OK] เพื่อเข้าสู่ระบบ

- เลือก การสแกนช่อง>อื่นๆ จากนั้นกดปุ่ม [OK]
ตั้งค่า ความถี่(KHz), เม็ดวีรด์ ID, โหมดสแกน และเลือก สแกน
จากนั้นกด [OK] เพื่อสแกน
- เลือกสแกน Single RF จากนั้นกดปุ่ม [OK]
ตั้งค่า ความถี่(KHz), และเลือก สแกนจากนั้นกด [OK] เพื่อสแกน

ATV

(หมายเหตุ: ฟังก์ชันนี้เป็นทางเลือก โปรดดูผลิตภัณฑ์จริง)

กดปุ่ม [≡] และเลือก ATV กดปุ่ม เพื่อเลือกช่อง>ช่อง จากนั้นกดปุ่ม
เพื่อเข้าสู่

- เลือก การสแกนช่อง>จากนั้นกดปุ่ม [OK] เพื่อเริ่มสแกนอัตโนมัติ
- เลือกสแกน Analog ด้วยตนเอง และตั้งค่า ความถี่(KHz)
และเลือก สแกนขึ้น หรือ สแกนลง จากนั้นกด [OK] เพื่อสแกน

การบันทึกช่องรายการ

ในโหมด DTV, กดปุ่ม [●] จากนั้นระบบจะทำการบันทึก

กดปุ่ม [■] เพื่อหยุดและออกการบันทึก

กดปุ่ม [≡] เลือกและเลือก รายการบันทึก จากนั้นคุณ

สามารถเลือก ไฟล์ที่ดูต้องการเล่นและกดปุ่ม [OK]

เพื่อเล่น

เมื่อทำการเล่นกดปุ่มสามารถกดปุ่ม [←] เพื่อออก จากการเล่นหรือกดปุ่ม
[▶](play)/[II]/[■]/[OK] เพื่อหยุดเล่นชั่วคราว

หมายเหตุ: ฟังก์ชันการบันทึกสามารถรับรองรับระบบไฟล์ FAT32
เท่านั้นระบบไฟล์อื่น จำเป็นต้องทำการฟอร์แมต ก่อนฟอร์แมต

การตั้งค่า Time Shift option

ในโหมด DTV, กดปุ่ม [≡] และเลือก บันทึก > โหมด Time Shift

จากนั้นกดปุ่ม [OK] เพื่อเปิดฟังก์ชัน Time shift. กดปุ่ม [II] เพื่อแสดง

การตั้งค่า Timeshift บนหน้าจอและสถานะการเคลื่อนไหวจะถูกหยุด

กดปุ่ม [▶](play) เพื่อดำเนินการเล่นโปรแกรมต่อไป กดปุ่ม [■] เพื่อหยุด

และออกจาก time-shift

เมื่อผู้ใช้หยุดโปรแกรมชั่วคราว ฟังก์ชัน Timeshift สามารถหยุดรายการ
ได้ชั่วคราว และบันทึกรายการไปยังที่เก็บข้อมูล เมื่อผู้ใช้กลับมาเล่นต่อสามารถ
เล่นโปรแกรมต่อไปได้

ในขั้นตอนของฟังก์ชัน Timeshift, กดปุ่ม [▶](paly)/[II]/

[■]/[OK] เพื่อดำเนินการทางัด

คำแนะนำการตั้งค่าอย่างรวดเร็ว

การใช้งานเบื้องต้น

กดปุ่ม [▲] เพื่อแสงหน้าแรก

- กดปุ่ม [◀]/[▶] เพื่อเลือกแอปพลิเคชัน
- กดปุ่ม [OK] เพื่อเล่นแอปพลิเคชัน
- กดปุ่ม [←] เพื่อกลับไปรายการก่อนหน้า
- กดปุ่ม [■] ค้างเพื่อเปิดทุกแอปพลิเคชัน

วิธีเข้า Quick Start

ก่อนใช้อุปกรณ์นี้ โปรดทำความเข้าใจกับการดำเนินการด้านล่าง
เพื่อประสิทธิภาพที่ดีที่สุด

การตั้งค่าภาษา

ภาษา: ในโหมดสมาร์ทเลือกกระบบภาษา.

กดปุ่ม [●] และเลือก กำหนดค่าอุปกรณ์ > ภาษา และกด
ปุ่ม [OK] กดปุ่ม [▲]/[▼] เพื่อเลือกภาษาที่ต้องการ จากนั้น
กดปุ่ม [OK]

การเลือกวิธีการป้อนข้อมูล:

ในโหมดสมาร์ท

กดปุ่ม [●] และเลือก กำหนดค่าอุปกรณ์ > เป็นพิมพ์ > เป็นพิมพ์ปัจจุบัน
และกดปุ่ม [▲]/[▼] เพื่อเลือก

การตั้งเวลาระบบ: ในโหมด smart กด [🔧] และเลือก การตั้งค่าอุปกรณ์ > วันที่ & เวลา > วันที่และเวลาอัตโนมัติ จากนั้นเลือก ใช้เวลาที่ให้บริการโดยเครือข่าย คุณยังสามารถ ตั้งค่าระบบเวลาด้วยตนเอง

แอปพลิเคชัน

แอป: ช่วยให้ผู้ใช้จัดการแอปพลิเคชัน และอนุญาตให้ ผู้ใช้ติดตั้งหรือถอนการติดตั้งแอปใน دستگاهในเครื่อง

กดปุ่ม [🏠] จากนั้นกดปุ่ม [◀/▶] เพื่อเลือกแอปพลิเคชัน และกดปุ่ม [OK] เพื่อเข้าสู่ระบบ

■ วิธีติดตั้งแอปพลิเคชัน?

กดปุ่มค้าง [🏠] และเลือก แอปเพิ่มเติม จากนั้นกด [OK] เพื่อเลือก ค้นหาแอปที่คุณต้องการติดตั้ง

■ วิธีการติดตั้งแอปพลิเคชัน?

กดปุ่มค้าง [🏠] และเลือก แอป ที่ต้องการถอนการติดตั้ง กดปุ่ม [OK] ค้างและเลือกถอนการติดตั้ง

มัลติมีเดีย เปิดแอปมัลติมีเดีย และกดปุ่ม [OK] เพื่อเข้าและเลือก วิดีโอ รูปภาพ เพลง และ ข้อความ

■ เล่นไฟล์ในอุปกรณ์เคลื่อนที่ในเครื่อง

ก่อนเล่นไฟล์ในเครื่อง, ต้องทำการเสียบ USB ด้านหลังเครื่องก่อน

เปิด แอป มัลติมีเดีย และจากนั้นกดปุ่ม [OK] เพื่อเข้าเลือก ไฟล์เตอร์หรือไฟล์ กดปุ่ม [OK] เพื่อเข้าไฟล์เตอร์ที่ต้องการเล่น และกดปุ่ม [←] เพื่อกลับไปยังรายการก่อนหน้านี้

คำแนะนำ:

1. ไม่ควรใช้ USB ที่ไม่ได้มาตรฐาน
2. ระบบมัลติมีเดียอาจมีข้อจำกัดในรูปแบบไฟล์
3. ไม่ควรถอดอุปกรณ์ USB ขณะกำลังเล่นมีเดียระบบหรืออุปกรณ์ อาจมีปัญหาก่อนที่จะเปลี่ยนอุปกรณ์ USB โปรดปิดแหล่งจ่ายไฟ ของเครื่อง
4. ระบบรองรับมาตรฐาน USB 1.1 และอุปกรณ์ USB2.0
5. กระแสไฟของช่อง USB คือ 500ma
6. ขณะกำลังอ่านหรือเล่นไฟล์ หากหน้าจอเกิดค้างหรือบางฟังก์ชัน เข้าใช้งาน ไม่ได้ให้ปิดเครื่องแล้วเปิดเครื่องใหม่อีกครั้ง

กดปุ่ม [≡] เพื่อแสดงแถบหน้าจอ ขณะที่กำลังเล่น เลือกตัวเลือกเมนูที่คุณต้องการ และกดปุ่ม [OK] เพื่อ ดำเนินการ คุณสามารถกดปุ่ม [←] เพื่อออกจากการเล่น หรือกดปุ่ม [▶] (play)/[II] ([III])/[OK] บนรีโมทคอนโทรล เพื่อดำเนินการ ตั้งค่าเครือข่าย

Wi-Fi

1. ในโหมดสมาร์ต เลือก ตั้งค่า>เครือข่าย&อินเทอร์เน็ต> Wi-Fi และกดปุ่ม [OK]. จากนั้นกดปุ่ม [▲]/[▼] เพื่อเลือก [OK] จากนั้นเครื่องจะค้นหาบริเวณสัญญาณเครือข่ายไร้สายโดยอัตโนมัติจะค้นหาโดยอัตโนมัติเครือข่าย ค้นหาโดยไม่มีไอคอน [📶] ระบุเครื่องจะเชื่อมต่อกับเครือข่ายโดย ไม่ต้องใช้รหัสผ่าน เครือข่ายพร้อมไอคอน [📶] ระบุมันถูกเข้ารหัส และคุณต้องป้อนรหัสผ่านที่ถูกต้องเพื่อเชื่อมต่อเครือข่าย
2. เลือกเครือข่ายที่คุณต้องการเชื่อมต่อในรายการเครือข่าย และกดปุ่ม [OK]
3. พิมพ์รหัสผ่านการเชื่อมต่อเครือข่ายในกล่องข้อความและออก จากเป็นพิมพ์พิมพ์จากนั้นเลือก [✓] เชื่อมต่อและกดปุ่ม [OK] เพื่อเชื่อมต่อกับเครือข่าย

Ethernet

1. เลือก ตั้งค่า > เครือข่าย & อินเทอร์เน็ต > อินเทอร์เน็ต
2. เลือก ตั้งค่า Proxy และ ตั้งค่า IP จากนั้นกดปุ่ม [OK] เพื่อเชื่อมต่ออินเทอร์เน็ต

Wow/Wol

ช่วยให้ควบคุมโทรทัศน์จากระยะไกล(พร้อมใช้งานเมื่อเชื่อมต่อ เครือข่าย)

เลือก ตั้งค่า > เครือข่าย & อินเทอร์เน็ต > Wol / Wow และกดปุ่ม [OK] เพื่อเข้าสู่รายการ กดปุ่ม [OK] เพื่อตั้งค่าเปิด หรือ ปิด และกดปุ่ม [OK] เพื่อยืนยัน

การตั้งค่า Bluetooth

ในโหมดสมาร์ต เลือก ตั้งค่า > ไร้สาย & อุปกรณ์ และกด [OK] เพื่อเข้าสู่รายการจากนั้นเลือกอุปกรณ์ ที่คุณต้องการเชื่อมต่อ

หมายเหตุ: เลือก ตั้งค่า > การตั้งค่าอุปกรณ์ >
เกี่ยวกับ > ชื่ออุปกรณ์ และตรวจสอบชื่อโทรทัศน์

สนับสนุนโดย

Android TV™

Android TV ให้ระบบจลริยะและง่ายกว่าในการใช้ประโยชน์จากทีวี
ของคุณมากขึ้น

Google Assistant

ใช้เสียงของคุณเพื่อค้นหารายการ อุปกรณ์ควบคุม และอื่นๆ
-เพียงแต่ถาม Google

Google Play

Google play แอปและเกมที่คุณโปรดปรานมาสู่ทีวี ดูเล่น
และทำทุกสิ่งที่คุณต้องการ ทุกเวลาที่คุณต้องการ

Chromecast built-in™

ส่งภาพยนตร์ เพลง และอื่นๆ ที่คุณชื่นชอบไปยังทีวีได้อย่างง่ายดาย
ด้วย Chromecast built-in ในตัว

การแก้ไขเบื้องต้น

- มีจุดขาวเกิดขึ้นในหน้าจอโทรทัศน์และมีเสียงรบกวน
 1. ตรวจสอบการต่อสายอากาศหรือสายเคเบิลอีกครั้ง
 2. ตรวจสอบสายอากาศ (VHF/UHF)
 3. ปรับทิศทางและตำแหน่งสายอากาศ
 4. ลองใช้ตัวเพิ่มสัญญาณ
- ไม่มีการแสดงภาพหรือเสียงบนหน้าจอหรือไฟแสดงสถานะไฟติด
ตรวจสอบว่าสายไฟเชื่อมต่ออยู่หรือไม่
- มีแถบเส้นขึ้นในหน้าจอโทรทัศน์
อย่าใช้อุปกรณ์ไฟฟ้าข้าง โทรทัศน์และปรับทิศทางเสาอากาศ
เพื่อลดสัญญาณรบกวน
- ภาพซ้อนเกิดขึ้นบนหน้าจอทีวี
 1. ใช้เสาอากาศที่รับสัญญาณได้ดี
 2. ปรับทิศทางของเสาอากาศ
- ภาพไม่มีสี
กดปุ่ม [≡] และเลือก รูปภาพ > ความอิ่มตัวของสี
เพื่อเพิ่มระดับสี
- โทรทัศน์ไม่มีเสียง
 1. ปรับระดับเสียงให้อยู่ในระดับที่เหมาะสม
 2. กดปุ่ม [⏏] บนรีโมทคอนโทรลเพื่อยกเลิกโหมดปิดเสียง
- ไม่มีภาพสัญญาณเข้าที่หน้าจอเครื่อง ไฟแสดงสถานะกะพริบ
 1. ตรวจสอบสายสัญญาณว่าเชื่อมต่ออยู่หรือไม่
 2. เครื่องอาจอยู่ในโหมดสแตนด์บายด์ กรุณารีบูต
- ระยะรีโมทคอนโทรลสั้นเกินไป
 1. นำวัตถุออกจากระยะการใช้งานรีโมทคอนโทรล
 2. เปลี่ยนแบตเตอรี่
- บราวเซอร์ไม่สามารถเข้าถึงได้
 1. ขอให้ผู้ดูแลระบบเครือข่ายเปิดรับที่อยู่ IP และค่าอื่นๆ
 2. ตรวจสอบว่าสายเคเบิลเชื่อมต่อเป็นปกติหรือไม่
 3. ปริญญาผู้ให้บริการเครือข่าย
- การเล่นวิดีโอออนไลน์ช้ามาก
 1. โปรดอัปเดตเฟิร์มแวร์ของทีวีของคุณให้สูงขึ้น
 2. โปรดลองเปลี่ยนเครือข่ายที่ต่ำกว่า
- เครื่องทำงานช้า ระบบขัดข้องไม่สามารถใช้งานได้
ตัดการเชื่อมต่อแหล่งจ่ายไฟก่อนและเชื่อมต่อหลังจากนั้น
ประมาณ 1-2 นาที ให้เปิดโทรทัศน์อีกครั้ง

คำแนะนำในการติดตั้งขาโทรทัศน์

อันดับแรกให้วางเครื่องในแนวราบ แล้วตรวจสอบขาตั้งคานซ้าย-ขวา และตำแหน่งการวางให้ถูกต้อง จากนั้นติดตั้งขาที่ด้านล่างของเครื่อง ตามทิศทางของลูกศรในรูป จากนั้นขันสกรู

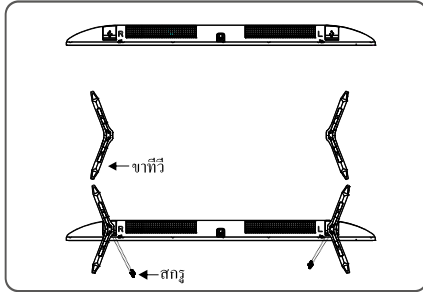

หมายเหตุ: ลักษณะของขาตั้งโทรทัศน์อาจแตกต่างกันไปโปรดอ้างอิงจากอุปกรณ์จริง

การใช้ขาแขวนสำหรับโทรทัศน์

⚠️ ข้อควรระวัง

- เมื่อติดตั้งโทรทัศน์บนผนัง โปรดเลือกตัวยึดติดผนังโทรทัศน์ที่เหมาะสม
- ตรวจสอบให้แน่ใจว่าความสามารถในการรับน้ำหนักของผนังสำหรับการติดตั้งนั้นไม่น้อยกว่า 4 เท่าของน้ำหนักของชุดโทรทัศน์และตัวยึดติดผนังเพื่อหลีกเลี่ยงการลกระแทก
- โปรดอ้างอิงคำแนะนำที่มาพร้อมกับโทรทัศน์และการติดตั้งบนผนัง ตรวจสอบให้แน่ใจว่าไม่มีสายเคเบิลหรือท่อร้อยสายในผนัง
- ควรรีใช้ช่างเทคนิคทำการติดตั้ง บริษัทจะไม่รับผิดชอบต่ออุบัติเหตุในระหว่าง
- ที่เกิดขึ้นหรือความเสียหายที่เกิดจากการติดตั้งโทรทัศน์ที่ไม่เหมาะสม

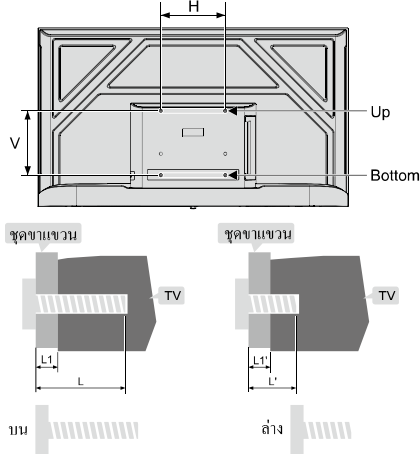

L1: ความหนาตัวยึดผนัง

L1': ความหนาตัวยึดผนัง

ระยะห่างระหว่างรูยึดบนผนัง (บนพื้น x แนวบน)(มม.)	สกรูที่ใช้ในการติดตั้ง (แนะนำความยาวของสกรู)(มม.)
400 x 200	Up: 2 x M6 (28+L1 ≤ L ≤ 30+L1), สกรูเครื่อง Bottom: 2 x ST6 (6+L1' ≤ L' ≤ 9.5+L1'), สกรูยึดผนังอัตโนมัติแบบ

หมายเหตุ:

- หากพบสกรูสำหรับยึดผนังทางด้านหลังโทรทัศน์ก่อนที่จะติดตั้ง จะต้องถอดสกรูออกก่อน
- ควรเลือกซื้อสกรูที่ถูกต้องและเหมาะสมกับการใช้งาน
- หากมีสกรูที่มาพร้อมกับขาแขวน ควรตรวจสอบว่าสามารถติดตั้งกับชุดโทรทัศน์ได้หรือไม่





ST6x8mm flat tail self-tapping screws 2pcs(option)

Contents

Safety Warning and Notice	1
Mounting and Connecting	3
Packing list.....	3
Mounting the TV set.....	3
Connecting peripheral equipment.....	4
Panel Control Keys	5
Remote Control	6
Basic Operations	7
Turning on/Standby.....	7
Signal source selection.....	7
Menu operation description.....	7
Channel scanning.....	8
REC option.....	8
Time Shift option.....	8
Instructions for quick start	8
Basic Operations.....	8
Quick Start.....	8
Smart Applications.....	9
Network Settings.....	9
Bluetooth Setting.....	9
Recommendations	10
Troubleshooting	10
Base Installation Instructions	11
Use of a TV wall mounting	11

Safety Warning and Notice

Thanks for choosing the high-performance and multifunctional intelligent LED TV produced by our company. This precious thing will bring you better audiovisual enjoyment. The design of this product has given consideration to factors affecting personal safety, and the product itself has gone through strict tests prior to delivery. However, improper operation may result in electric shock and fire disaster. To ensure safety, prolong the service life of this product, and make sure the best performance of this product can be given full play to, please read the manual and marking label carefully before using it and comply with the following safety instructions. Please keep the user manual for later use.

 Warning	May result in casualties
	Indicate the behaviors that must be prohibited
 Attention	May result in personal injury or property losses
	Indicate the operations that must be performed

Under Following Conditions

- Power failure or unstable voltage.
- Abnormal sound or smell from the device.
- AC power cord is damaged.
- TV set is damaged due to falling off, knock or impact.
- Any liquid or foreign matters enter into the TV set.

Turn off the TV set immediately, unplug the power cord from the power outlet, and contact authorized maintenance personnel.

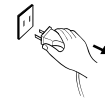



- **If coal gas or other flammable gases leak, do not unplug the power cord of the TV set or other electric appliances; instead, close the valve of the gas immediately and open the doors and windows.**

 **Warning**

-  ● Only use 100-240VAC, 50/60Hz power supply.
- All cables can be connected or pull out only after power supply is turned off.
- Do not fix the TV set on instable position, or else it may cause falling off, damage, or even fire.
- Do not put the TV set in the environment:
 1. With direct sunshine, moisture, overheating, undercooling or heavy dust;
 2. With flammable or explosive substance;
 3. With flammable or corrosive gas;
 4. In bathroom, kitchen, etc.
- Do not use damaged or improper power socket, and ensure that the plug and socket are connected properly.
- Keep the power plug and socket free of dust and metal pieces.
- Do not damage the power cord:
 1. It is prohibited to refit the power cord;
 2. Do not put heavy object on the power cord;
 3. Keep the power cord away from heat source;
 4. Do not drag the power cord when unplugging.
- Do not connect too many appliances to one power strip, or else it may cause fire due to high power consumption.
- Do not let open flame (e.g. lit candle) approach the TV set, or else it may cause electric shock or fire.
- Do not put the container filled with water on the TV set, to avoid electric shock or fire caused by water drop or splashing.
- Do not penetrate any sharp object, metal or liquid into the signal connector or air vents, to avoid short circuit and product damage as well as electric shock.
- The slots on the case is designed to release heat so as to assure that all inside components will not reach an extra high temperature and can work normally for a long time. Please do not cover the holes while place it.

 **Warning**

-  ● Do not touch the plug with wet hands, or else it may cause electric shock.
-  ● Do not turn on the TV set in thunderstorm weather; instead, unplug the power plug and antenna connector to avoid lightning strike.
-  ● Do not disassemble the TV set by yourself, or else it may cause electric shock or fire. Contact qualified personnel for maintenance.

 **Attention**

- Do not let children climb onto the TV set.
- Keep the small accessories away from children's reach to avoid swallowing.
- If the TV set won't be used for a long time, please turn off the device and unplug the power cord.
- Before cleaning the TV set, unplug the power cord and wipe with soft cloth; do not use chemical reagents and avoid foreign substances entering into the device. The incorrect cleaning (such as cleaning fluid, water, etc) may lead to damage of product's appearance, erasing products printing information, even flow into the machine and damage components, cause machine can not display.
- To adjust the position or angle of the TV set, please disconnect all wires and move slowly to avoid falling off.
- Do not rub with hard object, knock at, bend or squeeze the screen.
- Do not use machine immediately after transferring machine to the places with high temperature from low temperature, which will cause fogging inside machine and failures.
- If the screen is broken and the liquid splashes on skin, please wash with clean water immediately for 15 minutes, and go to see your doctor.
- To carry the TV set with hands, please grasp the corners and hold the bottom; do not apply force on the panel.



Attention

- **Displaying the same image for a long time or active image with fixed words, icons will leave "image persistence" on screen which will not disappear after powering off for a long time. This undesirable phenomenon is not covered by warranty.**
- **Healthy TV watching:**
 1. **Watch in appropriate light; poor light or long time watching may hurt your eyes.**
 2. **Adjust the volume appropriate to avoid hurting your hearing.**
- **Unplug the power cord of the device to cut off the power supply.**
- **If a power plug or appliance coupler is used as disconnecting device, it should ensure easy operation.**
- **Power plug shall be connected reliably. Loose power plugs may cause sparkle and fire.**
- **All the technical specifications in the user's manual and on the packaging are subject to changes without prior notice. If there is slight deviation between the user's manual and actual operation, the latter shall prevail.**

Google, Google Play, YouTube, Android TV and other marks are trademarks of Google LLC.

Google Assistant is not available in certain languages and countries. Availability of services varies by country and language.



The terms HDMI, HDMI High-Definition Multimedia Interface, HDMI Trade Dress and the HDMI Logos are trademarks or registered trademarks of HDMI Licensing Administrator, Inc.

Mounting and Connecting

Packing list

1. The TV set.
2. User Manual.
3. Remote control.
4. Power cord (or attached to TV set).
5. AV Transfer Cable (Optional)

Mounting the TV set

Tips on Installation

- The TV set should be mounted near the AC power socket for easy plugging and unplugging.
- For your safety, please select appropriate wall mount bracket or base.
- To avoid hurt, it is required to place the TV set on stable plane, or fix on firm wall.
- Ask qualified personnel to mount the TV set on the wall. Improper mounting may result in instable TV set.
- Do not place the TV set at any place susceptible to mechanical vibration.
- Do not place the TV set at any place that insects may enter.
- Do not mount the TV set against air conditioner, or else the internal panel of the display may condense moisture and cause failure.
- Do not place the TV set at any place with strong magnetic field, or else it may be interfered with and damaged by electromagnetic wave.

Mount on the base

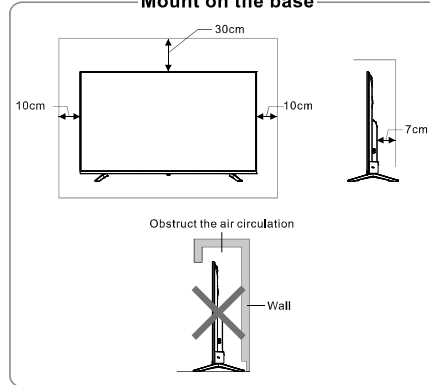

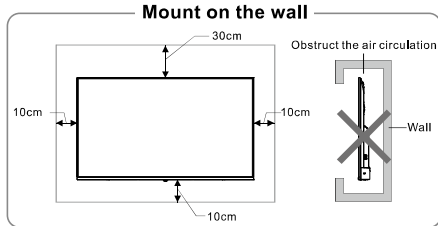

Ventilation

- Please keep this space at least around the TV, as shown in the figure.
- Do not cover the air vents or insert any object into the enclosure.
- Do not put the device in limited space, e.g. bookcase or embedded closet, unless the TV set is properly ventilated.

Warning

Never place a television set in an unstable location. A television set may fall, causing serious personal injury or death. Many injuries, particularly to children, can be avoided by taking simple precautions such as:

- Using cabinets or stands recommended by the manufacturer of the television set.
- Only using furniture that can safely support the television set.
- Ensuring the television set is not overhanging the edge of the supporting furniture.
- Not placing the television set on tall furniture (for example, cupboards or bookcases) without anchoring both the furniture and the television set to a suitable support.
- Not placing the television set on cloth or other materials that may be located between the television set and supporting furniture.
- Educating children about the dangers of climbing on furniture to reach the television set or its controls.

If your existing television set is being retained and relocated, the same considerations as above should be applied.

Connecting peripheral equipment

Remark:

1. When you need to connect the device which support the eARC function, please select the HDMI-1 interface.
2. HDMI connector can realize DVI connector function with external HDMI/DVI commutator.
3. The peripheral equipment and cables described in this manual should be purchased separately.

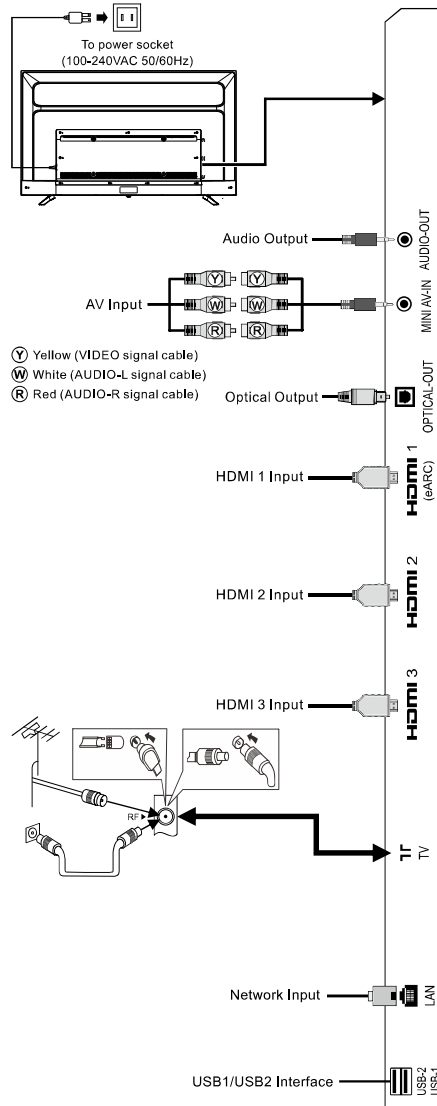

 **Warning**

When connecting outdoor antenna to signal port of the TV set, please turn off the main power switch of the TV set first. Do not approach the outdoor antenna to high voltage mains power line to avoid electric shock. The wired network antenna connected to this TV set must be isolated from the protective grounding, or else it will cause fire or other hazards.

Panel Control Keys

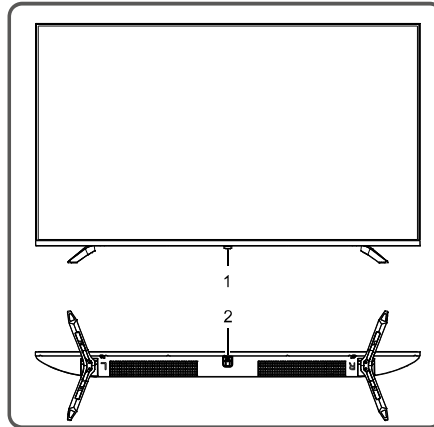

1. Power LED indicator and remote receiving window.
2. ⏻ Standby: To switch the TV on or back to standby.

Remark:

- ①. The appearance varies depending on the model, and the actual product shall prevail.
- ②. Please use the remote control for more operation.

Remote Control

Method for Installation of Remote Control Battery

Remove the battery compartment cover and insert two AAA (No. 7, 1.5V) batteries; make sure the polarity of the batteries is in compliance with the polarity mark "+" and "-" in the battery compartment of the remote control.

Precautions for using the remote control

- The remote control should be pointed at the remote control sensor during operation. An object placed between the remote control and the remote control sensor may impede normal operation.
- The remote control should be prevented from strenuous vibration. Besides, please do not set or place the remote control under direct sunshine, as heating power may result in deformation of the remote control.
- Remote control failure may occur when the remote control sensor of the main unit is under direct sunshine or strong lighting; in this case, please change the angle of lighting or this TV set, or operate the remote control near the remote control sensor.
- Low battery will influence the remote control distance, in which case, the battery should be replaced with a new one. If the remote control is going to be idle for a long time or the battery runs out, please take the battery out to prevent the remote control from being corroded by battery leakage which may result in damage and failure of the remote control.
- Please do not use batteries of different types. It is not allowed to use old and new batteries together; the batteries should be replaced in pair.
- Please do not throw the batteries into fire or charge or decompose the batteries; do not charge, short-circuit, disassemble/assemble, heat or burn used batteries. Please dispose the waste batteries pursuant to relevant regulations on environmental protection.

Bluetooth voice remote control operation manual

Bluetooth Pairing

If the Bluetooth of remote control is not paired, press the Google Assistant key, then long press [VOL-] + [←] keys to pair. When the TV show the device, select it and press [OK] key to finish.

Note:

1. Some models may not be supported.
2. Your Location must correspond to the language for exact search results. Some functions may not



be available if your location settings and language settings are different.

3. You can change the language according to language input settings. The languages available for Google Assistant may be changed in accordance with service operation policy.
4. Details of service may vary by model.
5. Before you use Google Assistant, you should make sure remote control paired.



Keys of the Remote Control

Note: The appearance of the remote control may be different from this diagram; please refer to the real object as standard.

Keys	Function
POWER	Switch between working and standby status.
Mute (静音)	Turn on/off the sound.
Number keys	Select the channel or input numbers.
ⓘ	Show information bar.
↺	Return to the previous channel
NETFLIX	Open application.
YouTube	Open application.
prime video	Open application.
Google Play	Open application.
📌	On the smart home page, manage the location of apps and videos.
	Turn on Bluetooth remote control pairing or press the Google Assistant key to control your TV with your voice. (Google Assistant is not available in certain languages and countries. Availability of services varies by country and language.)
Setup (⚙️)	Open setting menu.
◀, ▶, ▲, ▼	Select items or adjust values.
OK	In TV mode, open channel list. In OSD menu operation, confirm the operation.
Back (←)	Return to previous menu interface.
Home (🏠)	Show home page.
	Electronic program guide.
VOL +/-	Turn up/down the volume.
Source (📡)	Show signal source menu.
Menu (☰)	Show OSD menu. (Non-smart mode.)
CH+/- (⋈CHV)	Change channel.
R	Special function keys.
G	
Y	
B	
MTS	ATV: select NICAM mode; DTV: select audio language.
SUB	Open subtitle language menu.
AD	Open the associated audio menu.
Record (•)	Start to record current program.
▶ (play)	Play.
⏸	Time shift key, (Pause)
■	Stop.

Basic Operations

Remark:

1. The keys operation here refers to remote control operation, as for panel control keys operation, please refer to "**Panel Control Keys**".
2. The [▶] key means direction key and the [▶](play) key means play function key
3. Menu Operation Instruction in this manual explains the operation under TV mode, which could also be the reference to other modes.
4. Before powering on platform, please make sure that the power supply is stable.
5. The software of different countries is different. The specific software operation should be subject to the actual situation.
6. Because the product is constantly updated, the software is upgraded at any time, if the software operation is different from the actual operation, please refer to the actual product.

Turning on/Standby

Plug power cord into the electrical socket, then press [POWER] key to turn on the TV. When it is the first time to turn on the TV, the Initialization Settings interface appears, please set it as needed.

In power on state, press [POWER] key to switch to standby mode.

Signal source selection

You can connect various devices to the TV set and view high quality images. If the video device has HDMI, Composite and other video output ports. You can select one of them and connect to corresponding input ports of the TV set. After connection, turn on the device and press [📡] key, then menu of signal source will be displayed on the screen. Press the [▲]/[▼] key to select the input signal, and press [OK] key to confirm .

Menu operation description

Press [☰] key to show the main menu on the screen:

1. Press [▲]/[▼] key to select a menu from **Channels, TV options, Record.**
2. Press [◀]/[▶] key to select an item in the menu.
3. Press [OK] key to enter the submenu.
4. Press [▲]/[▼] key to adjust the value or setting.

- When the main menu is shown on the screen, press [≡] key to exit the main menu; Press [←] key to return to previous menu when the TV display the submenu.
- During menu operation, the icons of invalid options are gray.

Channel scanning

Scan the channels before watching the TV for the first time. Before scanning, please make sure that the antenna has been connected properly.

Antenna

Press [☰] key, and select **Antenna**. Press [≡] key, and press [▲]/[▼]/[◀]/[▶] to select **Channel > Channels**, and press [OK] key to enter.

- Select **Channel Scan**, then press [OK] key to start auto scanning.
- Select **Single RF Scan**. Press [◀]/[▶] key to set **RF Channel**, then press [OK] key to start manual scanning.

Cable

Press [☰] key, and select **Cable**. Press [≡] key, and press [▲]/[▼]/[◀]/[▶] to select **Channel > Channels**, and press [OK] key to enter.

- Select **Channel Scan > Others**, then press [OK] key. Set **Frequency(KHz)**, **Network ID**, **Scan Mode**, and select **Scan**, then press [OK] key to start scanning.
- Select **Single RF Scan**, then press [OK] key. Set **Frequency(KHz)**, and select **Scan**, then press [OK] key to start scanning.

ATV

(Note: This function is optional, please refer to the actual product.)

Press [☰] key, and select **ATV**. Press [≡] key and press [▲]/[▼]/[◀]/[▶] to select **Channel > Channels**, and press [OK] key to enter.

- Select **Channel Scan**, then press [OK] key to start auto scanning.
- Select **Analog Manual Scan**, and set **Start Frequency(MHz)**. Select **Scan Up** or **Scan Down**, then press [OK] key to start scanning.

REC option

In DTV mode, press [●] key, then system begins recording right now. Press [■] key to stop and exit recording. Press [≡] key and select **Record > Record List**, then you can select the file you want to play, and press [OK] key to play it.

While playing, you can press [←] key to exit playing, or press [▶](play)/[II]/[■]/[OK] key to perform shortcut operation.

Note: Only the memorizer with FAT32 file system supports the recording function. Memorizer with other file systems need to be formatted; Before formatting memorizer, please back up useful data because the content of memorizer can not recover after formatting.

Time Shift option

In DTV mode, press [≡] key, and select **Record > Time Shift Mode**, then press [OK] key to turn on the time shift function. Press [II] key to show Time Shift option menu on the screen and the program is in suspended state. Press [▶](play) key to resume playing the program. Press [■] key to stop and exit time-shift.

When user pauses program for a short time, time-shift function can suspend and cache the playing program to U disk. When user resumes playing, the program can continue to be played.

In the process of the time shift, press [▶](play)/[II]/[■]/[OK] key to perform shortcut operation.

Instructions for quick start

Basic Operations

Press [🏠] key to show the home page.

- Press [◀]/[▶] key to select an application;
- Press [OK] key to run the application;
- Press [←] key to return to previous page;
- Long press [🏠] key to open all Apps.

Quick Start

Before using this device, please get familiar with the operations below for better experience.

Language input setting

Language: In the smart mode, select the system language. Press [⚙️] key, and select **Device Preferences > Language**, and press [OK] key. Press [▲]/[▼] key to select the desired language, and then press [OK] key.

Selecting Input Method: In the smart mode, press [⚙️] key, and select **Device Preferences > Keyboard > Current keyboard**, and press [▲]/[▼] key to choose input method.

Setting System Time: In the smart mode, press [⚙] key, and select **Device Preferences > Date & Time > Automatic date & time**, then select **Use network-provided time**. You can also set the system time manually.

Smart Applications

Apps: The **Apps** helps users manage applications, and allows users to install or uninstall apps in local disk.

Press [🏠] key, then press [◀]/[▶] key to select an application and press [OK] key to enter.

■ How to install an application?

Long press [🏠] key, and select **Get more apps**, then press [OK] key to enter, search apps you want and install them.

■ How to uninstall an application?

Long press [🏠] key, and select the app that you want to uninstall, long press [OK] key and select to uninstall it.

MultiMediaPlayer: Open **MultiMediaPlayer** app, and press [OK] key to enter and select **VIDEO, PHOTO, MUSIC and TEXT**.

■ **Playing Files in local disk device:** Before playing files in the local disk, insert the USB mass storage device into the USB interface.

Open **MultiMediaPlayer** app, and press [OK] key to enter. Select the target folder or file, press [OK] key to enter the folder or play the file, and press [←] key to return to the desktop.

Attention:

1. Non-standard USB devices can't be recognized probably; in this case, please replace a standard USB device;
2. The stream media system has certain restriction on the format of files; the playing will be abnormal if it is out of the system restriction;
3. Do not remove the USB device while playing, or else the system or device may have problem; Before replacing the USB device, please turn off the machine's power supply;
4. The system supports standard USB1.1 and USB2.0 devices, such as USB mass storage devices and mobile hard disks;
5. The maximum output current of the USB port of this device is 500mA, and the self-protection will be enabled if it is beyond this limit; please use external power supply if an external device of higher current will be connected;

6. The system is complicated; when it is reading or playing files, the screen may be still or certain functions may be invalid due to the compatibility and stability of the USB device; in this case, please turn off the device and re-initialize the system.

Press [☰] key to display toolbar, While playing, select the menu option which you want, and press [OK] key to perform the operation; you can press [←] key to exit playing, or press [▶](play)/[⏸]/[■]/[OK] key on the remote control to perform shortcut operation.

Network Settings

Wi-Fi

1. In smart mode, select **Settings > Network & Internet > Wi-Fi**, and press [OK] key. Press [▲]/[▼] key to select **OK**, and press [OK] key, then the machine automatically searches for nearby wireless network signal. The network searched without 🔒 icon indicate that the machine can connect to the network without a password. The network with 🔒 icon indicate that it is encrypted and you must enter the correct password to connect to the network;
2. Select the desired network from the list, and press [OK] key;
3. Enter the password in the password box, then select ✓ and press [OK] key to connect to network.

Ethernet

1. Select **Settings > Network & Internet > Ethernet**;
2. Set **Proxy settings** and **IP settings** then press [OK] key to connect to the internet.

Wow/Wol

It allows remote systems to wake up the sleeping TV by sending a frame of a specific format which the client anticipates. (It is available when network is connected.)

Select **Settings > Network & Internet > Wol / Wow**, and press [OK] key to enter. Press [OK] key to set it to "On" or "Off", and press [OK] key to confirm.

Bluetooth Setting

In smart mode, select **Settings > Remotes & accessories**, and press [OK] key to enter. Select the device which you want to connect to and press [OK] key, then follow the prompt to connect.

Note: Select **Settings > Device Preferences > About > Device name**, and you can check the TV name.

Recommendations

Android TV™

Android TV gives you a smarter, easier way to get more from your TV.

Google Assistant

Use your voice to search for shows, control devices, and more - just ask Google.

Google Play

Google Play brings your favorite apps and games to your TV. Watch, play, and do-whatever you want, whenever you want.

Chromecast built-in™

Easily cast your favorite movies, music, and more to your TV with Chromecast built-in.

Troubleshooting

- **Snowflake spots occur in the TV images and there is noise in accompanying sound.**
 1. Check if the antenna plug is loose or the cable is in good condition.
 2. Check the antenna type (VHF/UHF).
 3. Adjust the direction and position of the antenna.
 4. Try to use signal enhancer.
- **There is neither display nor sound on the screen. The indication light is not on.**

Check if the power line is connected.
- **Dotted line or strip disturbance occurs in TV images.**

Do not use electric hair dryer aside the TV set and adjust the antenna direction to reduce disturbance.
- **Double images occur on the TV screen.**
 1. Use high oriented antenna.
 2. Adjust the direction of the antenna.
- **The images are colorless.**

Press [] key and select **Picture > Saturation** to increase color saturation.
- **The TV has no accompanying sound.**
 1. Adjust the volume to a proper degree.
 2. Press [] key on the remote control to cancel mute mode.
- **No signal input images show on the machine screen. The indicator light is blinking.**
 1. Check if the signal connecting cable is loose or falls off. Reconnect it.
 2. The machine may be in standby mode, please reboot.
- **The remote control distance is short or out of control.**
 1. Remove the object to avoid blocking the remote control receiving window.
 2. Replace the battery.
- **The browser cannot access any link.**
 1. Ask the network administrator to obtain available IP address and other parameters.
 2. Check if the network connecting cable is normally connected.
 3. Consult the network service provider.
- **Online video play is very slow.**
 1. Please upgrade your network bandwidth to a higher one.
 2. Please try to replace with other addresses to obtain better resources.
- **Machine is slow, system crash, can't operate the machine.**

Disconnect the power supply first, and connect the power supply after about 1-2 minutes, then turn on the TV again.

Base Installation Instructions

Put the machine flat first, distinguish left and right base and base installation front and back direction, then install the bases in the bottom of the machine back cover as arrow direction in figure. Align screw holes, then fasten screws (notice that base module has to be adjusted at figure status, otherwise it cannot be installed in.)

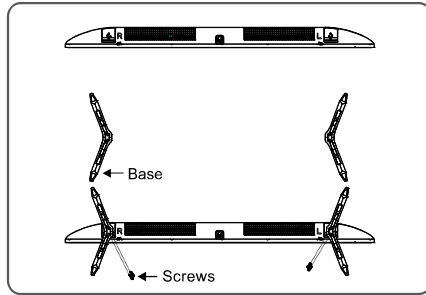

Remark: The actual base and machine appearance may be different from pictures; please refer to the actual device.

Use of a TV wall mounting

Warning

- Please purchase a suitable TV wall mount when mounting your TV on the wall.
- Ensure that the bearing capacity of the wall for mount installation is no less than 4 times the weight of the TV set and the wall mount so as to avoid falling.
- Please refer to the instructions provided with the TV set and wall mount for installation.
- Make sure there is no cable or conduit in the wall section where a wall mount will be installed.
- Please entrust a professional technician to complete installation. The company shall not be liable for accidents, personal injury or damage caused by improper installation of TV set.

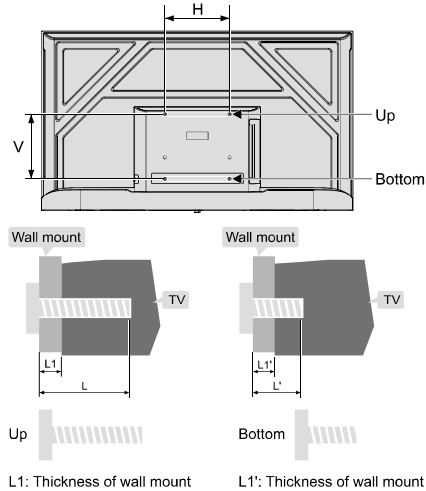

Distance between holes on the wall(H×V)(mm)	Required screws (recommended bolt length)(mm)
400 x 200	Up: 2 x M6 (28+L1≤L≤30+L1), Machine screws Bottom: 2 x ST6 (6+L1'≤L'≤9.5+L1'), Flat tail self-tapping screws

Note:

- If any screws are found in the screw hole for wall mount behind the TV set before installing the wall mount, the screws shall be removed and put in place for later use.
- Please buy the wall screws according to the actual situation.
- If there are flat tail self-tapping screws in the accessories, please decide whether it is suitable for use according to the actual situation of the wall mount.

ST6x8mm flat tail self-tapping screws 2pcs(option)

ACONATIC

บริษัท ไฮฟ อเรียนท์ ไทย จำกัด (มหาชน)
HIFI ORIENT THAI PUBLIC COMPANY LIMITED

83/161 -162 ซอยงามวงศ์วาน47(จีนซอด) โทร. 0-2954-5281 , 0-2580-6955
แขวงทุ่งตອງจังหวัดกาฬสินธุ์ Core Line: 02-591-9444 , 02-589-5115
กรุงเทพมหานคร 10210

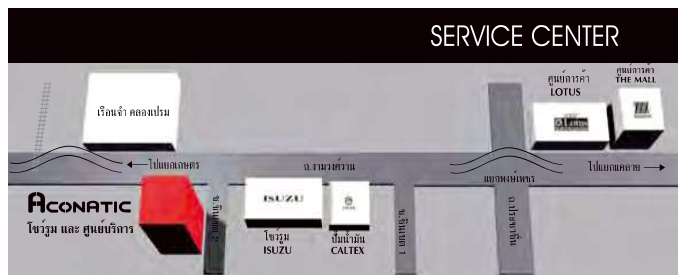

หมายเหตุ : บริษัทขอสงวนสิทธิ์ในการเปลี่ยนแปลงรายการของสินค้าและรายละเอียดสินค้าโดยมีคองแจ้งให้ทราบล่วงหน้า