

# ACONATIC

UserManual  
Model:32HS500AN  
43HS500AN

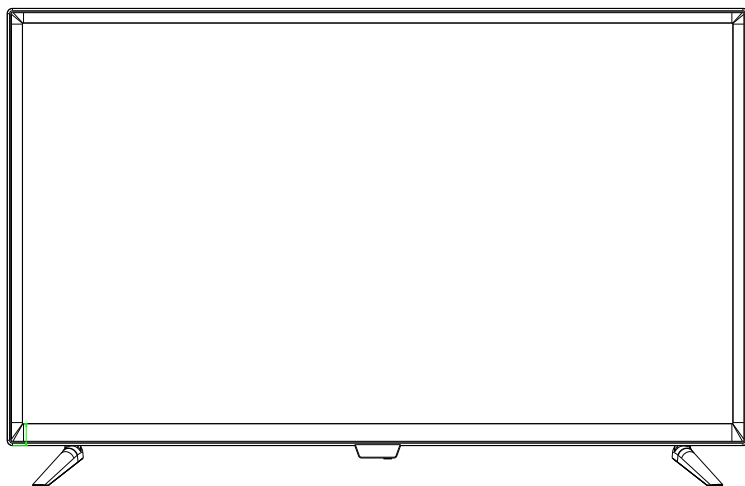

ข้อควรระวังด้านความปลอดภัย .....	1-5
รายละเอียดผลิตภัณฑ์ .....	6
การติดตั้งโทรทัศน์ .....	7-10
การติดตั้งกับผนัง .....	11
คำอธิบายทั่วไป .....	12-14
การเชื่อมต่อกับอุปกรณ์ภายนอก .....	15-17
การใช้งานหน้าเมนู .....	18-26
การแก้ไขปัญหา .....	27-28

## ข้อควรระวังด้านความปลอดภัย

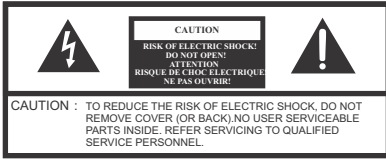

สัญลักษณ์ที่มีสายฟ้าภายในสามเหลี่ยมด้านเท่ามิใช่เพื่อแจ้งเตือนผู้ใช้ทราบถึง "อันตรายไฟฟ้าแรงสูง" ไม่มีอันตราย ก่อให้เกิดความเสี่ยงจากไฟฟ้าช็อต



เครื่องหมายอัศเจรีย์ภายในสามเหลี่ยมด้านเท่ามิใช่เพื่อเตือนให้ผู้ใช้ทราบถึงคำแนะนำในการใช้งานและการบำรุงรักษา (การบริการ) ที่สำคัญในเอกสารที่มาพร้อมกับผลิตภัณฑ์

**ข้อควรระวัง:** เพื่อป้องกันไม่ให้เกิดไฟไหม้หรืออันตรายจากการกระแทกอย่าให้เครื่องใช้สัมผัสกับฝนหรือความชื้น เพื่อป้องกันการแพร่กระจายของไฟ ให้เก็บเทียนหรือปลิวไฟห่างจากผลิตภัณฑ์นี้

**คำเตือน:** เพื่อป้องกันไฟฟ้าช็อต อย่าใช้ปลั๊กกับกับส่วนต่อขยายจากเต้ารับหรือช่องสัญญาณอื่น ๆ

**ข้อควรระวัง:** อุปกรณ์นี้ได้รับการทดสอบและพบว่าสอดคล้องกับขีดจำกัดสำหรับอุปกรณ์ดิจิทัลคลาส B ตามส่วนที่ 15 ของกฎ FCC ผลผลิตที่เหลือนี้ออกแบบมาเพื่อให้มีการป้องกันที่เหมาะสมรวมถึงการรบกวนที่เป็นอันตรายในการติดตั้งสำหรับที่อยู่อาศัย อุปกรณ์นี้สามารถแผ่คลื่นความถี่วิทยุและหากไม่ได้ติดตั้งและใช้งานตามคำแนะนำอาจก่อให้เกิดสัญญาณรบกวนที่เป็นอันตรายต่อการสื่อสารทางวิทยุอย่างไรก็ตามไม่มีการรับประกันว่าการรบกวนจะไม่เกิดขึ้นในการติดตั้งบางอย่างถ้าอุปกรณ์ก่อให้เกิดสัญญาณรบกวนที่เป็นอันตรายต่อการรับสัญญาณวิทยุหรือโทรทัศน์ซึ่งอาจเป็นไปได้โดยการปิดและเปิดอุปกรณ์ขอแนะนำให้ผู้ใช้พยายามแก้ไขการรบกวนโดยหนึ่งหรือหลายมาตรการต่อไปนี้

- ปรับทิศทางหรือย้ายเสาอากาศรับ
- เพิ่มระยะห่างระหว่างอุปกรณ์และเครื่องรับ
- เชื่อมต่ออุปกรณ์เข้ากับเต้าเสียบที่แตกต่างจากที่เครื่องรับเชื่อมต่ออยู่
- ปรึกษาตัวแทนจำหน่ายหรือช่างเทคนิควิทยุ / โทรทัศน์ที่มีประสบการณ์เพื่อขอความช่วยเหลือ

**คำเตือน:** การเปลี่ยนแปลงหรือการแก้ไขที่ไม่ได้รับการอนุมัติโดยผู้ผลิตอาจส่งผลต่อการปฏิบัติตามกฎ

FCC อาจทำให้อำนาจของผู้ใช้ในการใช้งานอุปกรณ์นี้เป็นโมฆะ  
อุปกรณ์นี้สอดคล้องกับส่วนที่ 15 ของกฎ FCC การใช้งานอยู่ภายใต้  
ปฏิบัติตามเงื่อนไขของประการ:

- (1) อุปกรณ์นี้อาจไม่ก่อให้เกิดการรบกวนที่เป็นอันตรายและ (2) อุปกรณ์นี้ต้องยอมรับการแทรกแซงใด ๆ ที่ได้รับรวมถึงการแทรกแซงที่อาจทำให้ไม่ได้รับการยืนยันการใช้งาน

### สายเคเบิล:

การเชื่อมต่อกับอุปกรณ์นี้ต้องห้ามมีอนุกรมหุ้มสายเคเบิลที่มีชีวิตต่อ RF/EMI ที่เป็นโลหะเพื่อบำรุงรักษาการปฏิบัติตามกฎและ

ข้อบังคับของ FCC

### ข้อจำกัดในย่านความถี่ 5 GHz:

อุปกรณ์สำหรับใช้งานในย่านความถี่ 5150-5250 MHz คือสำหรับใช้ในร่มเท่านั้นเพื่อลดโอกาสเกิดอันตรายการรบกวนระบบดาวเทียมเคลื่อนที่แบบข้อสัญญาณรวม

### ตำแหน่งของเครื่องหมาย

ฉลากและข้อควรระวังด้านความปลอดภัยอยู่ที่ด้านหลังของตัวเครื่อง

### ข้อควรระวังเกี่ยวกับแบตเตอรี่:

- ไม่ควรให้แบตเตอรี่สัมผัสกับความร้อนสูงเกินไป เช่น แสงแดด ไฟ หรือสิ่งอื่นที่คล้ายคลึงกัน
- รีโมทคอนโทรลใส่ถ่านสำรองเพื่อส่งสัญญาณ ดังนั้นแสงแดดหรือแสงจากหลอดฟลูออเรสเซนต์บนเซ็นเซอร์ระยะไกลอาจทำให้ระยะการทำงานสั้นลง
- การใส่แบตเตอรี่อย่างไม่ถูกต้องอาจทำให้แบตเตอรี่รีชาร์จระเบิดได้
- อ่านคำเตือนเกี่ยวกับแบตเตอรี่และใช้แบตเตอรี่อย่างถูกต้องอย่างผสมแบตเตอรี่เก่าและใหม่เข้าด้วยกัน
- ยี่ห้อแบตเตอรี่อัลคาไลน์ มาตรฐาน (คาร์บอน-สังกะสี) หรือชาร์จใหม่ได้ (Ni-Cd, Ni-MH ฯลฯ)
- ถอดแบตเตอรี่ออกหากไม่ใช้งานรีโมทคอนโทรลเป็นเวลานาน

### ข้อสำคัญ:

ในช่องว่างด้านล่าง ให้ป้อนรุ่นและหมายเลขซีเรียลของโทรทัศน์ของคุณ (อยู่ที่ด้านหลังของโทรทัศน์) เย็บเล่มใบเสร็จรับเงินหรือใบแจ้งหนี้ของคุณไว้ที่ปกด้านในของคู่มือนี้ เก็บไว้กับผู้ถือผู้ใช้ในสถานที่ที่สะดวกสำหรับการอ้างอิงในอนาคต เก็บกล่องและบรรจุภัณฑ์เดิมไว้ใช้ในอนาคต

Serial number: \_\_\_\_\_

Model number: \_\_\_\_\_

## ข้อควรระวังด้านความปลอดภัย

- 1) อ่านคำแนะนำเหล่านี้
- 2) เก็บคำแนะนำเหล่านี้ไว้
- 3) พึงคำเตือนทั้งหมด
- 4) ปฏิบัติตามคำแนะนำทั้งหมด
- 5) อย่าใช้อุปกรณ์นี้ใกล้น้ำ
- 6) ทำความสะอาดด้วยผ้าแห้งเท่านั้น
- 7) ห้ามปิดกั้นช่องระบายอากาศใดๆ ติดตั้งตามคำแนะนำของผู้ผลิต
- 8) ห้ามติดตั้งใกล้แหล่งความร้อนใดๆ เช่น หม้อน้ำ ตัวทำความร้อน เตา หรืออุปกรณ์อื่นๆ (รวมถึงเครื่องขยายเสียง) ที่ผลิตความร้อน
- 9) หากปลั๊กที่ใหม่ไม่พอดีกับเต้าเสียบของคุณให้ปรึกษาช่างไฟฟ้าเพื่อเปลี่ยนเต้าเสียบที่لائสม
- 10) ป้องกันไม่ให้สายไฟไม่ให้ถูกทับหรือบีบโดยเฉพาะที่ปลั๊ก เต้ารับไฟฟ้าและจุดที่สายไฟออกจากเครื่อง
- 11) ใช้เฉพาะสิ่งที่แนบมาหรืออุปกรณ์เสริมที่ระบุโดยผู้ผลิต
- 12) ผลิตภัณฑ์นี้ใช้กับขาตั้ง ขายึดหรือโต๊ะเท่านั้นที่ระบุโดยผู้ผลิต หรือขายพร้อมอุปกรณ์ เมื่อใช้รถเข็นโปรดใช้ความระมัดระวังในการเคลื่อนย้ายเพื่อหลีกเลี่ยงการบาดเจ็บ



- 13) ถอดปลั๊กอุปกรณ์นี้ในช่วงที่มีพายุหรือเมื่อไม่ได้ใช้งานเป็นระยะเวลานาน
  - 14) แนะนำการรับบริการทั้งหมดกับเจ้าหน้าที่บริการที่มีคุณสมบัติเหมาะสมจำเป็นต้องมีการซ่อมบำรุงเมื่อได้รับอุปกรณ์หรือเสียหายในทางใดทางหนึ่ง เช่น สายไฟหรือปลั๊กเสียหายของเหลวหก
  - 15) ปลั๊กติดผนังเป็นอุปกรณ์ตัดการเชื่อมต่อ ปลั๊กต้องยังคงใช้งานได้ตามปกติ
  - 16) ไม่ควรให้แบตเตอรี่โมทอคอนโทรลล์สัมผัสกับความร้อนสูงเกินไป เช่น แสงแดด ไฟ หรือสิ่งอื่นที่คล้ายกัน ทั้งแบตเตอรี่ที่ใช้แล้วโดยทันทีและถูกต้องตามกฎหมาย สิ่งแวดล้อมในท้องถิ่นและแนวทางที่บังคับใช้
- ข้อควรระวัง: อาจเสี่ยงที่จะเกิดไฟไหม้หรือระเบิดได้ หากเปลี่ยนแบตเตอรี่ผิดประเภท

17) เครื่องใช้ไม่ควรโดนน้ำหยดหรือน้ำกระเซ็น และไม่ควรวางวัตถุที่บรรจุของเหลว เช่น แจกัน ใบบนอุปกรณ์

18) ไม่ควรวางแหล่งกำเนิดเปลวไฟ เช่น เทียนไขที่จุดไฟ ใบบนอุปกรณ์

19) ทีวีของเคมมีรียด์ VESA สี่รูที่ด้านหลังหากคุณติดตั้งยึดติดผนังหรือขาตั้งทีวีที่ด้านหลังของทีวี ตัวยึดหรือขาตั้งต้องยึดอย่างแน่นหนาโดยใช้รูทั้งสี่ รูหากคุณไม่ใช้รูยึดทั้งสองรูของเคมมีรียด์อาจตกลงมาและทำให้ทรัพย์สินเสียหายหรือได้รับบาดเจ็บ ดูเอกสารที่มาพร้อมกับตัวยึดติดผนังหรือขาตั้งทีวีของคุณสำหรับคำแนะนำในการติดตั้งทั้งหมด

### คำเตือน:

แรงดันเสียงที่มากเกินไปจากหูฟังอาจทำให้สูญเสียการได้ยิน

### คำเตือน:

ระวังขั้วปลั๊กหลวม

ถอดสายไฟก่อนเข้ารับบริการ



สัญลักษณ์นี้บ่งชี้ว่าผลิตภัณฑ์นี้ใช้สายไฟที่หุ้มฉนวนสองชั้นอยู่ระหว่างแรงดันไฟฟ้าที่เป็นอันตรายและส่วนที่ผู้ใช้สามารถเข้าถึงได้ เมื่อซ่อมบำรุงให้ใช้ชิ้นส่วนอะไหล่ที่เหมือนกันเท่านั้น

## ข้อควรระวังด้านความปลอดภัย

### คำเตือน

1) อันตรายจากพื้นที่ไม่มั่นคง

จากเครื่องรับโทรทัศน์อาจตกลงมา ทำให้ได้รับบาดเจ็บสาหัสหรือเสียชีวิต อย่าวางเครื่องรับโทรทัศน์ไว้ในสถานที่ที่ไม่มั่นคง เครื่องรับโทรทัศน์อาจตกลงมา ทำให้ได้รับบาดเจ็บสาหัสหรือเสียชีวิต การบาดเจ็บหลายอย่าง โดยเฉพาะกับเด็กสามารถหลีกเลี่ยงได้โดยใช้มาตรการป้องกันง่ายๆ เช่น:

- ใช้ตุ้หรือขาตั้งตามคำแนะนำของผู้ผลิตเครื่องรับโทรทัศน์
- ใช้เคเบิ้ลเฟอร์นิเจอร์ที่รองรับเครื่องรับโทรทัศน์ได้อย่างปลอดภัยเท่านั้น
- ตรวจสอบให้แน่ใจว่าโทรทัศน์ไม่ยื่นออกมาจากขอบของเฟอร์นิเจอร์ที่รองรับ
- ไม่วางโทรทัศน์ไว้บนเฟอร์นิเจอร์ทรงสูง (เช่น ตู้หรือตู้หนังสือ) โดยไม่ได้ยึดทั้งเฟอร์นิเจอร์และโทรทัศน์ไว้กับฐานรองรับที่เหมาะสม

• ไม่วางโทรทัศน์บนผ้าหรือวัสดุอื่นที่อาจอยู่ระหว่างเครื่องรับโทรทัศน์กับเฟอร์นิเจอร์ที่รองรับ

• ให้ความรู้เด็กๆ เกี่ยวกับอันตรายจากการปีนขึ้นไปบนเฟอร์นิเจอร์เพื่อเอื้อมถึงเครื่องรับโทรทัศน์หรือส่วนควบคุมของเครื่องหากเครื่องรับโทรทัศน์ที่มีอยู่ของคุณถูกเก็บรักษาไว้และย้ายที่อยู่ตามข้อพิจารณาข้างต้น

2) เพื่อลดความเสี่ยงจากไฟไหม้หรือไฟฟ้าช็อต ห้ามถอดฝาครอบหรือให้อุปกรณ์โดนฝนหรือความชื้น

ภายในไม่มีชิ้นส่วนที่ผู้ใช้สามารถซ่อมแซมได้ให้ติดต่อการบริการกับช่างเทคนิคบริการที่ผ่านการรับรอง

3) หลังจากเสร็จสิ้นการบริการหรือซ่อมแซมอุปกรณ์นี้ ตรวจสอบเพื่อดูว่าทีวีของคุณถูกต้องหรือไม่สภาพการทำงาน

4) คำแนะนำการบริการเหล่านี้มีไว้สำหรับใช้งานโดยผู้ผ่านการรับรองพนักงานบริการเท่านั้น

5) เมื่อต้องการอะไหล่ ตรวจสอบให้แน่ใจว่าช่างบริการใช้ชิ้นส่วนอะไหล่ที่ผู้ผลิตกำหนดซึ่งมีลักษณะเดียวกันกับชิ้นส่วนเดิม

6) หากเชื่อมต่อเสาอากาศหรือระบบเคเบิลภายนอกเข้ากับทีวีของคุณ ตรวจสอบให้แน่ใจว่าได้ต่อเสาอากาศหรือระบบเคเบิลแล้ว เพื่อป้องกันไฟกระชากและประจุไฟฟ้าสถิตในตัว มาตรา 810 แห่งประมวลกฎหมายไฟฟ้าแห่งชาติ ANSI/NFPA No. 70 ให้ข้อมูลเกี่ยวกับการต่อสายดินที่ถูกต้องของเสาและโครงสร้างรองรับ การต่อสายดินของสายตะกั่วเข้ากับหน่วยจ่ายเสาอากาศ ขนาดของตัวนำกราวด์ ตำแหน่งของหน่วยจ่ายเสาอากาศ การเชื่อมต่อกับอิเล็กทรอนิกส์ทรานซิวต์ และข้อกำหนดสำหรับอิเล็กทรอนิกส์ทรานซิวต์

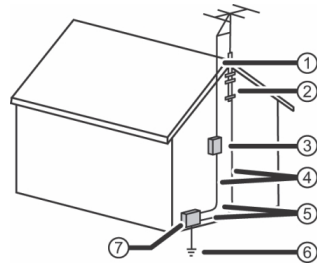

- 1) สายนำเสาอากาศ
- 2) แคลมป์กราวด์
- 3) ตัวปล่อยเสาอากาศ
- 4) ตัวนำสายดิน
- 5) ที่หนีบกาวด์
- 6) ระบบไฟฟ้าอิเล็กทรอนิกส์ทรานซิวต์
- 7) อุปกรณ์บริการไฟฟ้า

หมายเหตุผู้ติดตั้งระบบ CATV มาตรา 820 แห่งประมวลกฎหมายไฟฟ้าแห่งชาติ ANSI/NFPA No. 40 ให้นำแนวทางที่ถูกต้องการต่อสายดิน โดยเฉพาะอย่างยิ่ง ระบุว่าต้องต่อกราวด์ของสายเคเบิลเข้ากับระบบกราวด์ของอาคารให้ใกล้กับจุดป้อนสายเคเบิลที่มากที่สุด

7) สำหรับการป้องกันเพิ่มเติมสำหรับเครื่องรับอุปกรณ์ของคุณในช่วงที่เกิดพายุฝนฟ้าคะนอง หรือเมื่อปลอยทิ้งไว้โดยไม่มีใครดูแลและไม่ได้ใช้งานเป็นเวลานาน ให้ถอดปลั๊กออกจากเต้ารับไฟฟ้าและถอดอุปกรณ์ใดๆ

เสาอากาศหรือระบบเคเบิลซึ่งช่วยป้องกันความเสียหายต่อทรัพย์สินและการบาดเจ็บส่วนบุคคลจากฟ้าผ่าและไฟกระชากสายไฟ

8) ไม่ควรวางระบบเสาอากาศภายนอกใกล้กับสายไฟเหนือศีรษะหรือวงจรไฟหรือวงจรไฟฟ้าอื่น ๆ

หรือบริเวณที่อาจตกลงไปในสายไฟหรือวงจรดังกล่าว เมื่อติดตั้งระบบเสาอากาศภายนอก ระวังระดับไม่ให้สัมผัสสายไฟหรือวงจรดังกล่าว เนื่องจากอาจถึงแก่ชีวิตได้

9) หน้าที่ของคอมพิวเตอร์จากแก้ว ยี่ห้อทีวีดีทกรหรือกระแทก กระแทก หรือกดแรงๆ กับแผง LCD หากหน้าจอแตก ให้ระวังกระจกแตกหากแผง LCD เสีย ตรวจสอบให้แน่ใจว่าคุณไม่ได้สัมผัสของเหลวในแผงควบคุม ซึ่งอาจทำให้ผิวหนังอักเสบได้หากของเหลวเข้าปาก ให้รีบนำปากทันที ล้างออก และปรึกษาแพทย์ นอกจากนี้ หากของเหลวเข้าตาหรือสัมผัสผิวหนัง ควรปรึกษาแพทย์ หลังจากล้างอย่างน้อยในน้ำสะอาด 15 นาทีขึ้นไป

## ข้อควรระวังด้านความปลอดภัย

- 10) ถอดปลั๊กทีวีเครื่องนี้ออกจากเต้ารับไฟฟ้า และแจ้งบริการช่างบริการที่ผ่านการรับรองภายใต้เงื่อนไขต่อไปนี้:
- เมื่อสายไฟหรือปลั๊กไฟชำรุดหรือหลุดล่อน
  - หากของเหลวหกหรือวัตถุตกลงไปในทีวีของคุณ
  - หากทีวีของคุณโดนฝนหรือน้ำ
  - หากทีวีของคุณไม่ทำงานตามปกติโดยปฏิบัติตามคำแนะนำในการใช้งานเป็นพิเศษส่วนควบคุมที่อยู่ในคู่มือการใช้งานเพราะการปรับการควบคุมอื่นๆ ที่ไม่ถูกต้องอาจส่งผลให้เกิดความเสียหาย การคืนค่าทีวีของคุณให้กลับมามีใช้งานได้ตามปกติ
  - หากทีวีของคุณตกหล่นหรือเสียหายแต่อย่างใด
  - เมื่อทีวีของคุณแสดงการเปลี่ยนแปลงที่ชัดเจนในด้านประสิทธิภาพ
- 11) ใช้งานทีวีของคุณจากแหล่งพลังงานที่ระบุไว้บนฉลากเท่านั้น หากคุณไม่แน่ใจเกี่ยวกับประเภทของพลังงานที่จ่ายให้กับบ้านของคุณ ให้ปรึกษาช่างไฟฟ้าหรือบริษัทพลังงานในพื้นที่ของคุณ
- 12) ความชื้นจะก่อตัวบนทีวีหากทีวีถูกนำจากสภาพแวดล้อมที่เย็นเข้าสู่ห้องที่มีอุณหภูมิสูง หรือหากอุณหภูมิของห้องสูงขึ้นอย่างกะทันหัน เมื่อสิ่งนี้เกิดขึ้น ประสิทธิภาพของทีวีอาจลดลงเพื่อป้องกันปัญหานี้ ให้วางทีวีในสภาพแวดล้อมใหม่ประมาณหนึ่งชั่วโมงก่อนเปิดเครื่อง หรือตรวจสอบให้แน่ใจว่าอุณหภูมิห้องค่อยๆ สูงขึ้น การควบคุมอาจเกิดขึ้นในช่วงฤดูร้อนเช่นกัน หากทีวีสัมผัสกับลมโชยจากเครื่องปรับอากาศ ในกรณีดังกล่าว ให้เปลี่ยนตำแหน่งของทีวี
- 13) ทีวีของคุณอาจมีวัสดุที่ได้รับการควบคุมด้วยเหตุผลด้านสิ่งแวดล้อม ทีวีของคุณยังมีวัสดุที่สามารถรีไซเคิลและนำกลับมาใช้ใหม่ได้เพื่อช่วยปกป้องสิ่งแวดล้อม โปรดติดต่อหน่วยงานในพื้นที่ของคุณเพื่อขอข้อมูลเกี่ยวกับการกำจัดหรือการรีไซเคิล และเกี่ยวกับการหาผู้รีไซเคิลในพื้นที่ของคุณก่อนที่คุณจะทิ้งทีวีของคุณ
- 14) เพื่อหลีกเลี่ยงการรบกวนภาพและเสียงของทีวี ปัญหาการใช้งาน หรือแม้แตความเสียหาย ให้วางโทรทัศน์ไว้สายและโทรทัศน์ที่มีมือถือของคุณให้ห่างจากทีวี
- 15) แผง LCD ประกอบด้วยทรานซิสเตอร์ฟิล์มบางเกือบ 3 ล้านตัว ซึ่งให้คุณภาพวิดีโอที่คมชัดเป็นพิเศษ ในบางครั้ง พิกเซลที่ไม่ใช้งานสองสามพิกเซลอาจปรากฏบนหน้าจอเป็นสีน้ำเงินคงที่จุดสีเขียวหรือสีแดง พิกเซลที่ไม่ใช้งานเหล่านี้ไม่ส่งผลเสียต่อประสิทธิภาพของทีวีของคุณ และไม่ถือว่าเป็นข้อบกพร่อง

ข้อควรระวังด้านความปลอดภัย

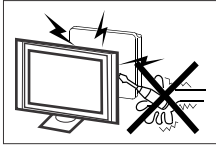

ผลิตภัณฑ์นี้ ใช้แรงดันไฟฟ้าสูงในการทำงาน ผู้ใช้งานอย่าซ่อมแซมด้วยตนเองโปรดขอรับบริการจากเจ้าหน้าที่บริการที่มีคุณสมบัติเหมาะสม

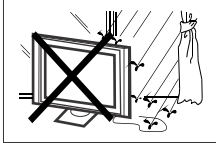

เพื่อป้องกันอันตรายจากไฟฟ้าไหม้หรือไฟฟ้าช็อตอย่าให้เครื่องรับโทรทัศน์สัมผัสฝนหรือความชื้น



อย่าวางหรือดันสิ่งของเข้าไปในช่องโทรทัศน์ อย่าทำของเหลวใดๆ หกบนเครื่องรับโทรทัศน์



อย่าปิดกั้นระบายอากาศที่ฝาหลัง การระบายอากาศที่เพียงพอเป็นสิ่งสำคัญเพื่อป้องกันความร้อนของส่วนประกอบไฟฟ้า



อย่าวางผลิตภัณฑ์ทับกับสายไฟ

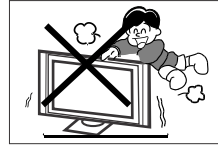

คุณควรเอาใจใส่เด็กเป็นพิเศษ หากเด็กยืนฟังหรือผลักโทรทัศน์เพราะอาจได้รับบาดเจ็บหากผลิตภัณฑ์ล้มลง

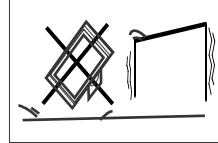

อย่าวางโทรทัศน์บนรถเข็นหรือขาตั้ง ชั้นวางของหรือโต๊ะที่ไม่มั่นคง อาจได้รับการบาดเจ็บแนะนำให้นำใช้รูกฤยัติด้านหลังเพื่อเป็นการป้องกัน

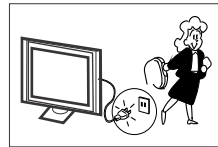

เมื่อไม่ได้ใช้เครื่องรับโทรทัศน์ ขอแนะนำให้ยกเลิกการเชื่อมต่อสายไฟ AC จากเต้ารับ

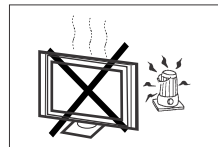

หลีกเลี่ยงไม่ให้เครื่องรับโทรทัศน์สัมผัสกับแสงแดดโดยตรง และแหล่งความร้อนอื่นๆ อย่าตั้งโทรทัศน์โดยตรงกับผลิตภัณฑ์อื่นๆ ที่ให้ความร้อนเช่น เครื่องเล่นเทป วีดีโอ และเครื่องขยายเสียง อย่าวางใกล้แหล่งกำเนิดเปลวไฟ เช่น เทียน

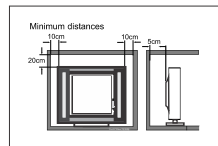

หากจะติดตั้งโทรทัศน์ไว้ในช่อง ระยะเวลาในการติดตั้งขั้นต่ำต้องเป็นไปตามรูปนี้ การสะสมความร้อนสามารถลดอายุการใช้งานของโทรทัศน์ของคุณและอาจเป็นอันตรายได้

โทรทัศน์

คุณสมบัติ

- หน้าจอกว้างเพื่อประสบการณ์โฮมเธียเตอร์ที่สมบูรณ์แบบ
- ทีวี LCD บางเฉียบพร้อมไฟพื้นหลัง LED
- เครื่องรับสัญญาณทีวี DVB-T2 ในตัวสำหรับการรับสัญญาณออกอากาศ HDTV
- HDMI® สำหรับการเชื่อมต่อดิจิทัลที่แท้จริง

อุปกรณ์เสริม

รีโมทคอนโทรลอินฟราเรด.....	1
คู่มือการใช้งาน.....	1
แบตเตอรี่(AAA) .....	2
สกรู.....	4
ขาตั้ง.....	2

ข้อมูลทางเทคนิค

Viewing Picture Size(diagonal)	32"class 32"diagonal)	43"class 43"diagonal)
Resolution:	1366 x 768	1920x1080
Aspect Ratio:	16:9	
TV System:	DVB-T/T2/C	
Video Signal System:	NTSC, PAL, SECAM	
Power Consumption:	48W	78W
Input Power Voltage:	100-240V~, 50/60Hz	
Audio Output Power(THD ≤ 7%):	2x8W	
High-DefinitionMultimedia Interface(HDMI) Input	x 3	
Composite Input (mini)	x 1	
Headphone Output	x 1	
Optical Output	x 1	
LAN	x 1	
USB 2.0 Input	x 2	



The terms HDMI, HDMI High-Definition Multimedia Interface, and the HDMI Logo are trademarks or registered trademarks of HDMI Licensing Administrator, Inc.



## ด้านหน้าเครื่อง

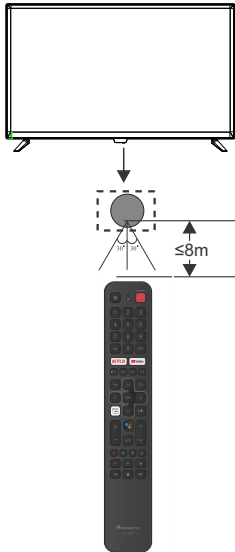

### ปุ่มกด

1. เมื่อทีวีเปิดอยู่ ให้กดปุ่มภายในเครื่องนานกว่า 3 วินาทีเพื่อเข้าสู่โหมดสแตนด์บาย
2. สำหรับแอปพลิเคชันบุคคลที่สาม ฉากหลักและ USB จะตรวจพบเฉพาะการดำเนินการข้างต้นเท่านั้น และจะไม่ถูกดำเนินการ
3. กดคีย์ท้องถิ่นน้อยกว่า 3 วินาทีเพื่อเข้าสู่เมนูคีย์ท้องถิ่นเมนูคีย์ภายในประกอบด้วยหกตัวเลือก: เปิด / ปิด โปรแกรม + โปรแกรม - ระดับเสียง + ระดับเสียง - และแหล่งที่มาของโปรแกรม
  - a) เมื่อเมนูคีย์ภายในแสดงขึ้น เวลาคีย์จะน้อยกว่า 1.5 วินาที และไฟกึ่งจะเลื่อนลงหลังจาก 1 ครั้งตามลำดับ
  - b) เมื่อเมนูคีย์ภายในแสดงขึ้น เวลาในการกดปุ่มแบบยาวจะมากกว่า 1.5 วินาที และฟังก์ชันการเข้าสู่ตัวเลือกไฟกึ่งปัจจุบันจะถูกดำเนินการ

### การเชื่อมต่อด้านหลัง



ช่องเชื่อมต่อทั้งหมด (จากซ้ายไปขวา): ETHERNET, OPTICAL, VIDEO(L/R), HDMI3, HDMI2

### การเชื่อมต่อด้านข้าง



ช่องเชื่อมต่อทั้งหมด(จากซ้ายไปขวา):HDMI1(ARC), RF, หูฟัง, USB2.0

## การติดตั้งโทรทัศน์

### สายอากาศ

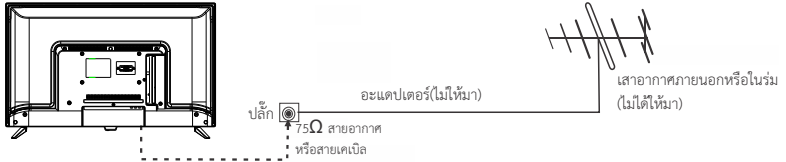

หมายเหตุ

การเชื่อมต่อทางอากาศ: - ขั้วต่อแบบ F  
ความต้านทานอินพุต 75Ω (ไม่สมดุล)

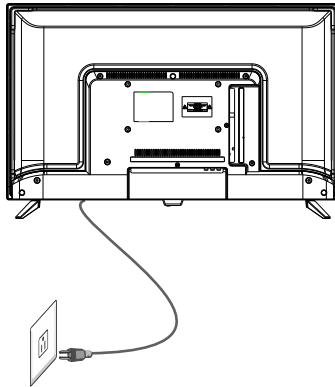

### การเชื่อมต่อสายไฟ

โปรดทราบ: หลังจากแกะกล่องแล้วปล่อยให้ทีวีอยู่ที่อุณหภูมิห้องโดยรอบก่อนที่จะเชื่อมต่อทีวีเข้ากับเต้ารับไฟฟ้างจากนั้นให้เชื่อมต่อปลั๊กสายไฟเข้ากับเต้าเสียบไฟหลัก

### สายเคเบิล

เมื่อเชื่อมต่อสายเข้ากับช่อง RF (F-type) จากนั้นตั้งค่าการค้นหาสัญญาณเป็น "Air" โหมด (Over-the air antenna)

## การติดตั้งโทรทัศน์

### คำแนะนำในการประกอบขาตั้งฐาน

#### ขาตั้งทีวี

เตรียมวางทีวีโดยให้ด้านแสดงผลคว่ำลงบนพื้นผิวเรียบ เนื่องจากขนาดและน้ำหนักของทีวีเครื่องนี้ ขอแนะนำให้ใช้คน 2 คน ในการเคลื่อนย้ายตรวจสอบให้แน่ใจว่าโต๊ะหรือโต๊ะทำงานที่คุณใช้มีพื้นผิวที่เรียบและสะอาดหมดจด และใช้ผ้านุ่มๆ เช็ด หน้าทีวีกับโต๊ะเพื่อปกป้องหน้าจอของทีวี

1. นำขาตั้งฐาน 2 ชิ้นและใส่ลงในช่องว่างที่ด้านล่างของทีวี และตรวจสอบว่ายึดแน่นดีแล้วจึงที่แสดงด้านล่าง

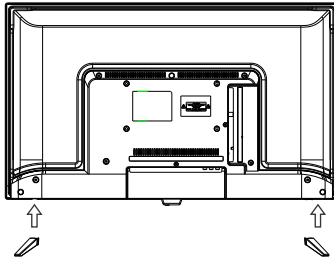

2. ล็อคสกรู 4 หรือ 6 ตัวในตำแหน่งที่กำหนดด้านล่างและตรวจสอบว่าสกรูแต่ละตัวขันแน่นดีแล้ว

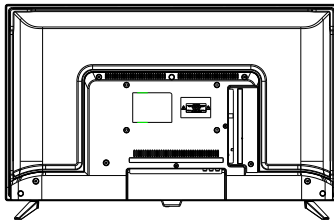

# การติดตั้งโทรทัศน์

## อุปกรณ์ AV

คุณสามารถใช้ช่องเชื่อมต่อด้านหลังได้ดังนี้

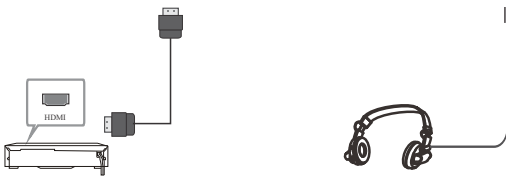
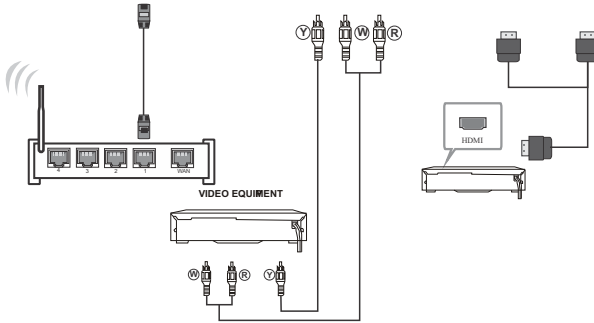

หมายเหตุ: ไม่รองรับชุดหูฟังพร้อมไมโครโฟน  
โปรดเสียบปลั๊กหูฟังเท่านั้น

อุปกรณ์วิดีโอ: VCR, เครื่องเล่นแผ่นดิสก์, เครื่องเล่นดีวีดี, กล้องวิดีโอ, วิดีโอเกม ฯลฯ

## การติดตั้งกับผนัง

### คำแนะนำสำหรับติดตั้ง

ชุดยึดผนัง (ชื่อแยกต่างหาก) จะช่วยให้คุณติดตั้งทีวีกับผนังได้สำหรับข้อมูลโดยละเอียดเกี่ยวกับการติดตั้งตัวยึดติดตั้งโปรดดูคำแนะนำจากผู้ผลิตตัวยึดติดตั้ง ขอแนะนำอย่างยิ่งให้ติดต่อช่างเทคนิคเพื่อขอความช่วยเหลือจากผู้เชี่ยวชาญในการติดตั้งแบบติดตั้ง ทางเราจะไม่รับผิดชอบต่อความเสียหายใดๆ ที่เกิดกับผลิตภัณฑ์ หรือการบาดเจ็บต่อตัวคุณเองหรือผู้อื่นที่เกิดจากการยึดผนัง

### ขนาดสำหรับรูปแบบรูยึด

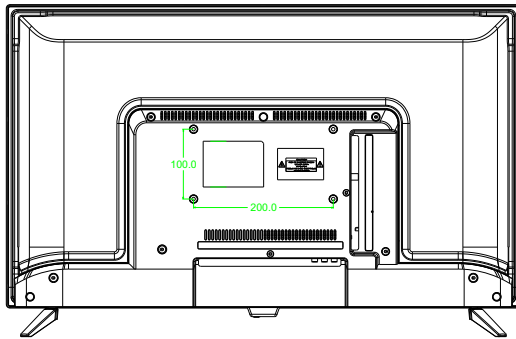

## คำอธิบายทั่วไป

### การติดตั้งแบตเตอรี่โมทคอนโทรล

#### การติดตั้งแบตเตอรี่

**1** เปิดฝาครอบช่องใส่แบตเตอรี่ที่ด้านหลัง

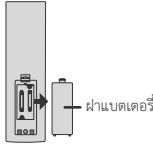

ฝาแบตเตอรี่

**2** ใส่แบตเตอรี่ขนาด AAA 1.5V สองก้อน ในช่วงที่ถูกต้องอย่าผสมแบตเตอรี่เก่าหรือใช้แล้วกับแบตเตอรี่ใหม่

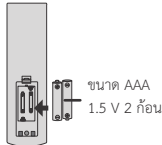

ขนาด AAA  
1.5 V 2 ก้อน

**3** ปิดฝาแบตเตอรี่

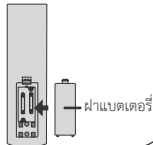

ฝาแบตเตอรี่

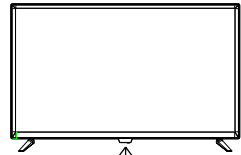

30° 30°

✦ ชีวโมทไปทางเซ็นเซอร์โมทคอนโทรลของทีวีและใช้งานได้ในระยะ 8 เมตร

✦ ใส่แบตเตอรี่ที่ใช้แล้วลงในถังรีไซเคิล ตัวแบตเตอรี่สามารถส่งผลกระทบต่อสิ่งแวดล้อม

#### หมายเหตุ

- แบตเตอรี่หนึ่งก้อนจะมีอายุการใช้งาน 1 ปีภายใต้การใช้งานปกติ
- หากคุณไม่ต้องการใช้รีโมทคอนโทรลเป็นเวลานาน ให้ถอดออกเพื่อให้เกิดความเสียหายจากการรั่วไหล อย่าใช้แบตเตอรี่เก่าและใหม่ร่วมกัน
- แบตเตอรี่ (ชุดแบตเตอรี่หรือแบตเตอรี่ที่ติดตั้ง) จะต้องไม่ถูกความร้อนสูงเกินไป เช่น แสงแดด ไฟ หรือสิ่งอื่นที่คล้ายคลึงกัน

### การเชื่อมต่อภายนอก

#### การเชื่อมต่อเสาอากาศ

อิมพีแดนซ์อินพุตเสาอากาศของเครื่องนี้คือ 75 โอห์ม สายโคแอกเซียล VHF/UHF 75 โอห์มสามารถเชื่อมต่อกับแจ็คเสาอากาศได้โดยตรง

สายอากาศแบบกลม **75 Ω**

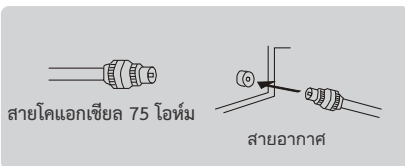

สายโคแอกเซียล 75 โอห์ม

สายอากาศ



**การใส่แบตเตอรี่:**

- 1) ถอดฝาช่องใส่แบตเตอรี่ออก
- 2) ใส่แบตเตอรี่ AAA ขนาด 2 ก้อนที่มีขั้วตามที่ระบุในช่อง
- 3) ปิดฝาแบตเตอรี่

**หมายเหตุ:**

- 1) แบตเตอรี่ควรมีอายุหนึ่งปีภายใต้การใช้งานปกติ
- 2) หากคุณไม่ต้องการใช้รีโมทคอนโทรลเป็นเวลานาน ให้ถอดแบตเตอรี่ออกเพื่อหลีกเลี่ยงความเสียหายเนื่องจากการรั่วซึม
- 3) อย่าผสมแบตเตอรี่เก่าและใหม่หรือประเภทต่างๆ
- 4) อย่าโยนแบตเตอรี่ลงในกองไฟหรือน้ำ
- 5) แบตเตอรี่ (ก้อนแบตเตอรี่หรือแบตเตอรี่ที่ติดตั้งไว้) ไม่ควรถูกความร้อนสูงเกินไป เช่น แสงแดด ไฟ หรือสิ่งอื่นที่คล้ายคลึงกัน

## คำอธิบายทั่วไป

### ภาพรวมรีโมทคอนโทรล

#### 1. ปุ่ม POWER

กดเพื่อเข้าสู่โหมด สแตนด์บายด์ หรือ เปิดเครื่อง

#### 2. ปุ่ม NUMBER

กดปุ่มเพื่อเลือกช่องใน Live TV

#### 3. ปุ่ม EPG / GUIDE

กดเพื่อแสดงแผนผังรายการช่อง

#### 4. ปุ่ม Youtube

กดเพื่อเข้าแอป YouTube (ต้องเชื่อมต่ออินเทอร์เน็ต)

#### 5. ปุ่ม SUBTITLE

กดเพื่อ เปิด/ปิด คำบรรยายเสียง

#### 6. ปุ่ม TEXT

กดเพื่อเลือกโหมด เทลเท็กซ์

#### 7. ปุ่ม HOME

กดเพื่อเข้าหน้าหลัก

#### ๘. ปุ่ม OK และปุ่ม บน ล่าง ซ้าย ขวา (

กดเพื่อ ยืนยัน การเลือกรายการในเมนู

กด ▲ / ▼ / ◀ / ▶ เพื่อเลื่อนดูเมนูต่างๆ

9. ปุ่ม EXIT: กดเพื่อออกจากหน้าเมนูหรือแอปพลิเคชัน

#### 10. ปุ่ม GOOGLE ASSISTANT

กดปุ่ม GOOGLE ASSISTANT เมื่อไฟ LED สีเขียวปรากฏบนรีโมทเพื่อถามคำถาม Google

#### 11. ปุ่ม CHANNEL E+/-

กดเลื่อน ขึ้น/ลง เพื่อเปลี่ยนรายการช่อง

#### 12. ปุ่ม Color

ปุ่มนี้จะเกี่ยวข้องกับบางฟังก์ชันโดยจะแสดงด้านล่างของเมนู

#### 13. ปุ่ม Stop

กดเพื่อหยุดเล่นมีล์

#### 14. ปุ่ม Forward

เล่นรายการล่วงหน้าอย่างรวดเร็ว ในโหมดมัลติมีเดีย

#### 15. ปุ่ม PAUSE

กดเพื่อ หยุด วีดีโอชั่วคราว

#### 16. LED

ไฟ LED สีเขียวเพื่อแสดงว่ารีโมทของคุณกำลังใช้บลูทูธ

ไฟ LED สีแดงจะสว่างเพื่อแสดงว่ารีโมทของคุณใช้อินฟราเรด

#### 17. Microphone

ไมโครโฟนสำหรับใช้ Google Assistant

#### 18. ปุ่ม Mute

กดเพื่อปิดเสียงหรือเรียกเลิกการปิดเสียง

#### 19. ปุ่ม AD: เปิดหรือปิดฟังก์ชัน เสียงบรรยายภาพ

#### 20. ปุ่ม NETFLIX

เชื่อมต่อกับ Netflix เพื่อดูรายการทีวีและภาพยนตร์ออนไลน์ (จำเป็นต้องเชื่อมต่ออินเทอร์เน็ต)

#### 21. ปุ่ม INPUT

กดเพื่อเลือกแหล่งสัญญาณอินพุตต่างๆ

#### 22. ปุ่ม MENU

กดเมื่อดูรายการทีวีสดเพื่อเข้าถึงช่อง ตัวเลือกทีวีและเมนูบันทึก

#### 23 ปุ่ม Back

กดเพื่อกลับไปหน้าก่อนหน้าของเมนู

#### 24. ปุ่ม PRIME VIDEO

เชื่อมต่อกับ Prime Video เพื่อดูรายการทีวีออนไลน์และภาพยนตร์ (จำเป็นต้องเชื่อมต่ออินเทอร์เน็ต)

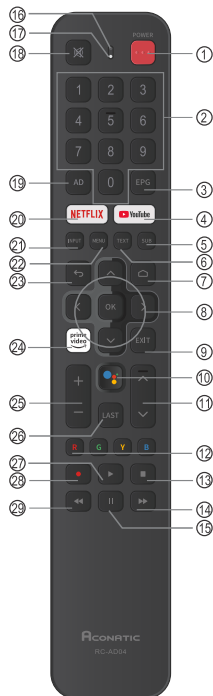

h.

#### 25. ปุ่ม VOLUME +/-

กดเพื่อเพิ่มและลดระดับเสียง

#### 26. ปุ่ม LAST / CHANNEL BLACK

กดเพื่อกลับไปที่ย่อล่าสุดที่เปิด

#### 27. ปุ่ม PLAY

เล่นรายการในโหมดมัลติมีเดีย

#### 28. ปุ่ม RECORD

กดเพื่อบันทึกรายการที่ถ่ายทอด

#### 29. ปุ่ม REWIND

กดเพื่อย้อนกลับวีดีโอ



## การเชื่อมต่อกับอุปกรณ์ภายนอก

### การเชื่อมต่อกับกล้องวิดีโอ

แจ็คที่แฉงด้านหลังของทีวีช่วยให้เชื่อมต่อกับกล้องวิดีโอเข้ากับทีวีของคุณได้อย่างง่ายดาย อนุญาตให้รับชมเทปจากกล้องถ่ายวิดีโอ โดยไม่ต้องใช้เครื่องรับสัญญาณ

กล้องถ่ายวิดีโอแต่ละตัวมีกำหนดค่าแฉงด้านหลังที่แตกต่างกัน  
เมื่อเชื่อมต่อกับกล้องวิดีโอหรือดีวีดีให้จับคู่สีของขั้วต่อกับสายให้ถูกต้อง

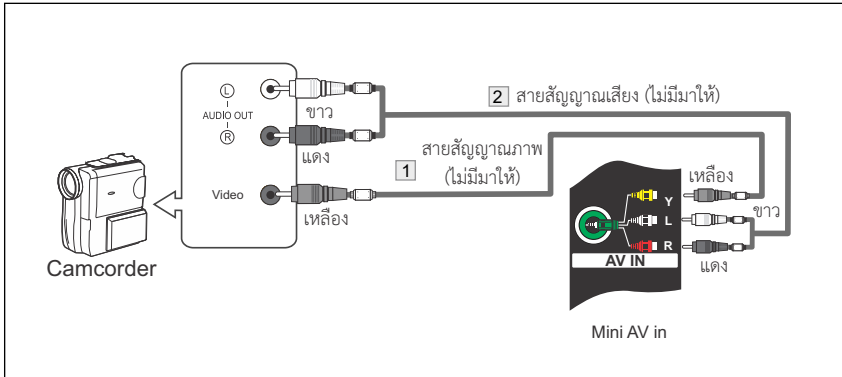

1. เชื่อมต่อสายวิดีโอระหว่างแจ็ค AV VIDEO เข้าบนทีวีและแจ็ค VIDEO OUT ของกล้องถ่ายวิดีโอ
2. เชื่อมต่อสายสัญญาณเสียงระหว่างแจ็ค AUDIO L และ AUDIO R บนทีวีและแจ็ค AUDIO OUT ของกล้องถ่ายวิดีโอ
3. เชื่อมต่อสายวิดีโอระหว่างแจ็ค AV VIDEO IN บนทีวีและแจ็ค VIDEO OUT ของดีวีดี
4. เชื่อมต่อสายสัญญาณเสียงระหว่างแจ็คส่วนประกอบ AUDIO IN L และ R บนทีวีกับแจ็ค AUDIO OUT บนเครื่องเล่นดีวีดี

#### หมายเหตุ

1. เมื่อใดก็ตามที่คุณเชื่อมต่ออุปกรณ์ภายนอกเข้ากับทีวีของคุณ ตรวจสอบให้แน่ใจว่าได้ เปิด/ปิด เครื่องแล้ว
2. เมื่อเชื่อมต่ออุปกรณ์ภายนอกให้จับคู่สีของขั้วการเชื่อมต่อกับสายเคเบิล

## การเชื่อมต่อกับอุปกรณ์ภายนอก

### การเชื่อมต่อบนเสียงดิจิตอล (HDMI)

การเชื่อมต่อนี้สามารถทำได้ก็ต่อเมื่อมีขั้วต่อเอาท์พุท HDMI บนอุปกรณ์ภายนอก

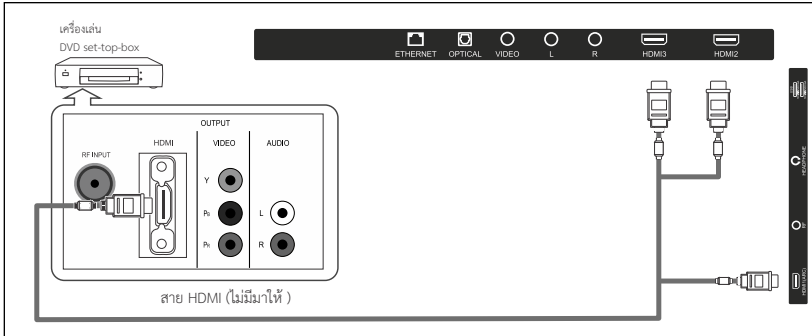

HDMI คืออะไร?

HDMI หรืออินเทอร์เฟซมัลติมีเดียความละเอียดสูงเป็นอินเทอร์เฟซรุ่นใหม่ที่สามารถส่งสัญญาณเสียงและวิดีโอโดยใช้สายเคเบิลเส้นเดียวโดยไม่ต้องบีบอัด อินเทอร์เฟซมัลติมีเดียเป็นชื่อที่ถูกใช้อย่างแพร่หลายมากขึ้น เนื่องจากอนุญาตให้มีช่องสัญญาณเสียงดิจิทัลหลายช่องสัญญาณ (5.1 ช่องสัญญาณ)

ความแตกต่างระหว่าง HDMI และ DVI คืออุปกรณ์ HDMI มีขนาดเล็กกว่ามี HDCP (High Bandwidth Digital Copy Protection) ติดตั้งคุณสมบัติการเข้ารหัสและรองรับระบบเสียงดิจิตอลหลายช่องสัญญาณ

เครื่องเล่น DVD / STB แต่ละเครื่องมีการกำหนดค่าแฉ่งด้านหลังที่แตกต่างกัน

เชื่อมต่อสาย HDMI ระหว่างขั้วต่อ HDMI1, HDMI2, HDMI3, บนทีวีและขั้วต่อ HDMI บนเครื่องเล่นทีวีดี / กล้องรับสัญญาณ

ขณะใช้ ARC ให้เชื่อมต่อ ARC กับ HDMI 1 ภายใต Live TV กดปุ่ม "MENU" เพื่อเลือก "Speaker", "External Audio System"

หมายเหตุ:

1. เมื่อใดก็ตามที่คุณเชื่อมต่ออุปกรณ์ภายนอกเข้ากับทีวีของคุณตรวจสอบให้แน่ใจว่าได้เปิด/ปิดเครื่องแล้ว
2. เมื่อเชื่อมต่ออุปกรณ์ภายนอกให้จับคู่สีของขั้วการเชื่อมต่อกับสายให้ถูกต้อง

## การเชื่อมต่อกับอุปกรณ์ภายนอก

### การเชื่อมต่อ PC

แจ็คที่แผงด้านหลังบนทีวีของคุณทำให้ง่ายต่อการเชื่อมต่อระบบเสียงดิจิตอลเข้ากับทีวี

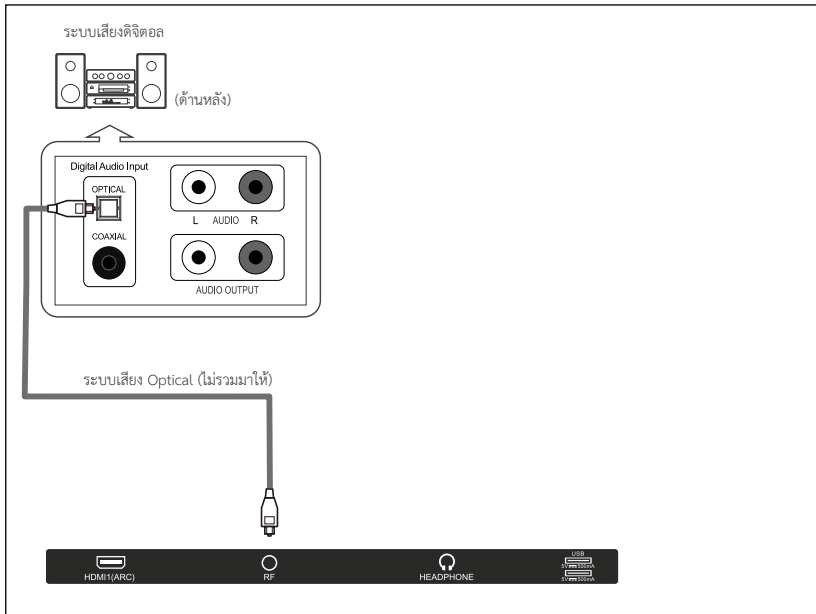

ระบบเสียง 5.1 CH จะใช้งานได้ไม่เมื่อเชื่อมต่อกับทีวีกับอุปกรณ์ภายนอกที่รองรับ 5.1 CH

เชื่อมต่อสาย OPTICAL เครื่องเล่นและ OPTICAL บนทีวีเข้าด้วยกัน

เมื่อเชื่อมต่อระบบเสียงดิจิตอลเข้ากับขั้ว OPTICAL แล้ว:

ลดอัตราขยาย (ระดับเสียง) ของทีวีและปรับระดับเสียงด้วยปุ่มควบคุมระดับเสียง

### สัญญาณที่รองรับ

Input	System	Resolution
AV	NTSC	480i
	PAL	576i

Input	Mode
RF	DVB-T/T2/C
	PAL/NTSC(Analog)

Input	Resolution	Vertical Frequency
HDMI	720p	50Hz/60Hz
	1080i	50Hz/60Hz
	1080p	50Hz/60Hz

# Menu Operations

ตั้งค่าเริ่มต้น

ครั้งแรกที่คุณเปิดทีวี ที่เราจะทำการตั้งค่าพื้นฐาน  
กรุณาทำตามคำแนะนำ

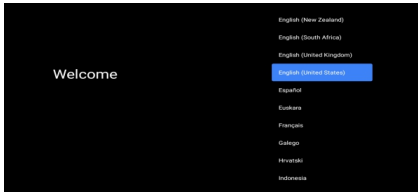

กดปุ่ม ▲/▼ เพื่อเลือกภาษาของระบบและกด  
OK เพื่อยืนยันภาษา

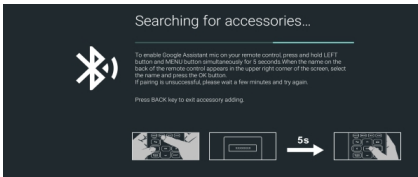

ฟังก์ชันนี้ใช้สำหรับจับคู่ของรีโมทคอนโทรลหลังจากจับคู่สำเร็จ  
คุณสามารถใช้รีโมทคอนโทรล Bluetooth เพื่อควบคุมทีวีได้



เชื่อมต่อโทรศัพท์ Android ของคุณกับทีวีของคุณเลือก “ต่อไป”  
เพื่อดำเนินการเชื่อมต่อทั่วไปและเลือก “ข้าม” เพื่อข้าม  
ขั้นตอนนี้

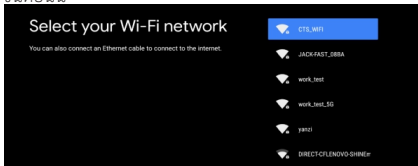

กดปุ่ม ▲/▼ เพื่อเลือก wifi ที่จะเชื่อมต่อ  
กดตกลงและป้อนรหัสผ่านเพื่อยืนยัน  
การเชื่อมต่อสำเร็จ

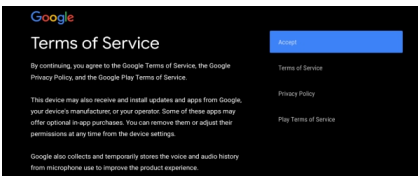

โดยยอมรับข้อกำหนดในการให้บริการของ Google  
ถึงปรับปรุงประสบการณ์ผลิตภัณฑ์เลือก “ยอมรับ”  
เพื่อยอมรับเงื่อนไข

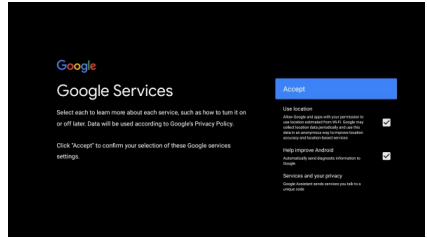

คลิก “ยอมรับ” เพื่อยืนยันการเลือกของคุณการตั้งค่าบริการ  
ของ Google

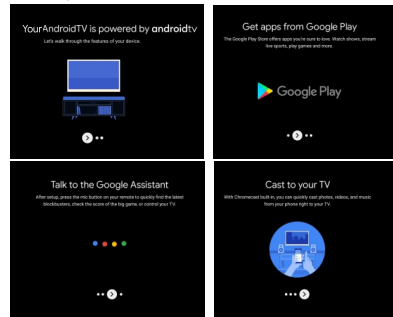

1. อุปกรณ์ของคุณใช้พลังงานจาก Android TV และกดปุ่ม ▶ เพื่อเลือกคุณสมบัติการทอมเว็บ
2. คุณสามารถรับแอปเพิ่มเติมจาก Google Play และกดปุ่ม ▶ เพื่อไปยังหน้าถัดไป
3. ถ่ายโอนรูปภาพและเนื้อหาอื่น ๆ ไปยังทีวีผ่าน Chromecast ในตัวกด ตกลง เพื่อสิ้นสุดการเรียกดู

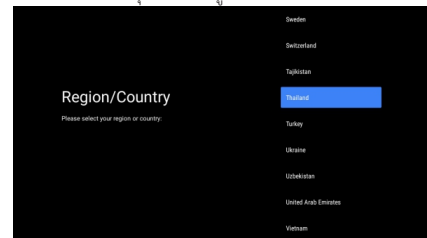

กด ▲/▼ เพื่อเลือกภูมิภาคหรือประเทศของคุณ

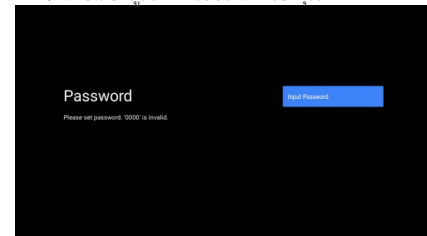

ใช้เพื่อตั้งรหัสผ่านอุปกรณ์ของคุณเพื่อให้แน่ใจว่าความปลอดภัย  
และความเป็นส่วนตัว

## การใช้งานหน้าเมนู

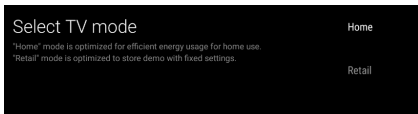

สำหรับการเลือกโหมด ให้กดปุ่ม ▲/▼ เพื่อเลือกโหมดโฮม แล้วกดตกลงเพื่อยืนยัน

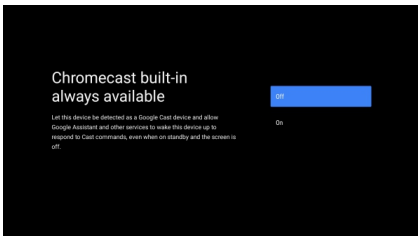

กด▲/▼ เพื่อเปิดหรือปิด Chromecast

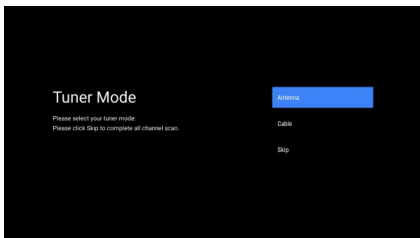

ในการเลือกโหมดจูนเนอร์สำหรับการค้นหา ให้กด ▲/▼ เพื่อเลือก และกด ตกลง เพื่อยืนยัน

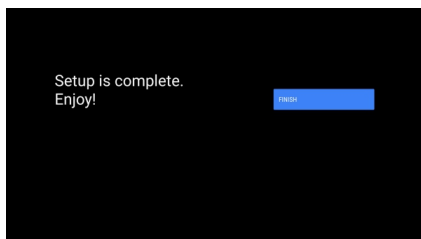

กด OK เพื่อรีเซ็ตการตั้งค่าให้เสร็จสิ้น

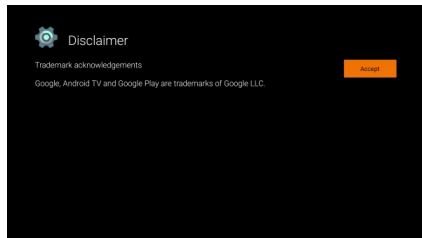

กด OK เพื่อยอมรับข้อจำกัดความรับผิดชอบ หลังจากตั้งค่าเสร็จแล้ว คุณสามารถดูทีวีได้

## HOME SCREEN

กดปุ่ม HOME เพื่อไปยังหน้า HOME

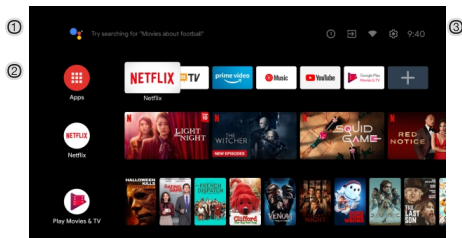

① เปิด Google Assistant หรือเริ่มค้นหาด้วยเสียง

② ในบรรดาแอปพลิเคชันที่ติดตั้งบนทีวีนั้น ไอคอนสำหรับแอปพลิเคชันโปรดจะแสดงอยู่ที่นี่ (ผู้ใช้สามารถเพิ่ม/ลบ/เปลี่ยนแอปพลิเคชันที่ชื่นชอบได้)

📱 **Apps:** คลิกเพื่อข้ามไปยังหน้าจอแอปที่แสดงแอปพลิเคชันที่ติดตั้งทั้งหมด

🔔 **Notification:** แสดงการแจ้งเตือน

📶 **Inputs:** ไอคอนเพื่อเลือกแหล่งสัญญาณเข้า

🌐 **Network&Internet:** ไอคอนเพื่อตั้งค่าเครือข่าย เช่น wifi

⚙️ **Settings:** สามารถกำหนดการตั้งค่าต่างๆ ได้ที่นี่สำหรับรายละเอียดเกี่ยวกับการตั้งค่า โปรดดูคู่มือฉบับย่อ

## การใช้งานหน้าเมนู

แหล่งสัญญาณเข้า

1. ในหน้า HOME ให้กดเพื่อเลือกไอคอน "input"  
กด OK เพื่อเปิดรายการแหล่งสัญญาณเข้า จากนั้นกดขึ้นเพื่อเลือก  
และกด OK เพื่อเปลี่ยน

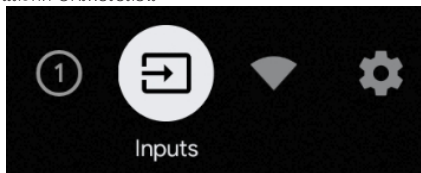

2. รายการสวดทางทีวี ให้กดปุ่ม INPUT เพื่อแสดงรายการ  
แหล่งสัญญาณเข้า คุณสามารถเลือกแหล่งสัญญาณที่ต้องการได้

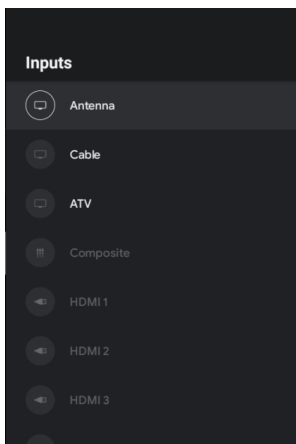

การไปยังเมนูการตั้งค่า

1. มีสองวิธีในการเข้า ชั้นแรกในหน้ารายการทีวี  
ให้กดปุ่มเมนูเพื่อแสดงหน้าเมนูย่อย  
กด ▲/▼/◀/▶ เพื่อเลือกเมนูการตั้งค่าและกด OK  
เพื่อยืนยัน
2. หากอยู่ในหน้า HOME  
กดปุ่ม ► เพื่อเลือกไอคอนการตั้งค่ากด OK เพื่อยืนยัน

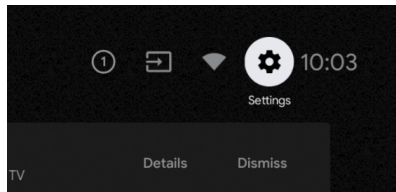
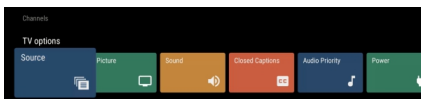

2. กดปุ่ม ▲/▼ เพื่อเลือกการตั้งค่า
3. กด OK เพื่อเข้าสู่การตั้งค่า

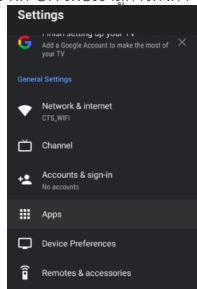

กด BACK เพื่อกลับไปยังเมนูก่อนหน้าหากเมนูหลักปรากฏขึ้น  
การกด BACK จะปิดเมนูบนหน้าจอ

เครือข่าย

1. กดปุ่ม ▲/▼ เพื่อเลือกสิ่งที่คุณต้องการตั้งค่า
2. กดปุ่ม OK เพื่อปรับ
3. หลังจากปรับค่าเสร็จแล้ว ให้กดปุ่ม OK เพื่อบันทึกและกลับไปยัง  
เมนูก่อนหน้า

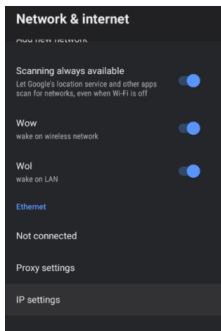
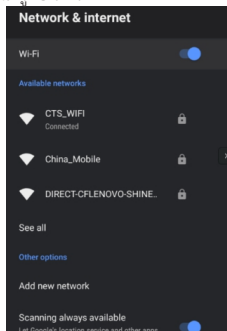

## การใช้งานหน้าเมนู

### ตั้งค่าช่อง

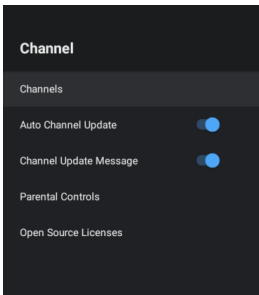

ช่อง:

แสดงเมนูย่อยการสแกนตามรุ่นการติดตั้งช่องสัญญาณต่างๆ

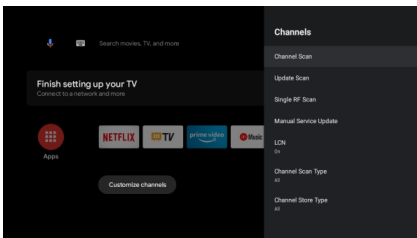

เสาอากาศ:

เลือกช่องสัญญาณเสาอากาศบนแหล่ง INPUT ที่วีสามารถรับสัญญาณออกอากาศแบบอนาล็อกและดิจิทัล (DVB-T/DVB-T2)

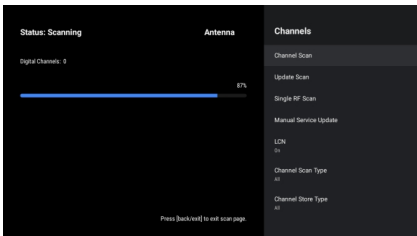

สายเคเบิล:

เลือกช่องเคเบิลบนINPUT ที่วีสามารถรับสัญญาณออกอากาศแบบแอนะล็อกและ QAM

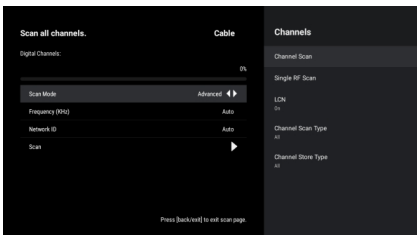

### บัญชี&ลงชื่อเข้าใช้

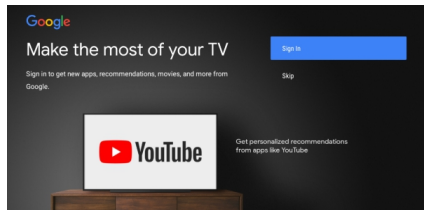

กดปุ่ม ▲ / ▼ เพื่อเลือก ลงชื่อเข้าใช้ หรือข้าม

### APPS

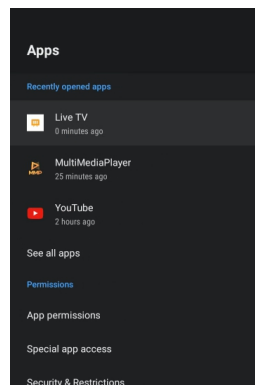

ในเมนูคุณสามารถตั้งค่าการอนุญาตแอป

และอ่านรายการแอป

1. กดปุ่ม ▲/▼ เพื่อเลือกสิ่งที่คุณต้องการตั้งค่า
2. กดปุ่ม OK เพื่อปรับ
3. หลังจากปรับแต่งเสร็จแล้วให้กด BACK เพื่อกลับไปไปยังเมนูก่อนหน้านี้

## วัน&เวลา

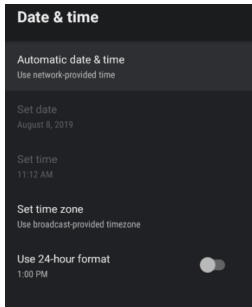

### วันที่&เวลาอัตโนมัติ

-กดปุ่ม ▲/▼ เพื่อเลือกตัวเลือกจากนั้นกดปุ่ม OK เพื่อเข้าสู่เมนูย่อย (ไม่บังคับ: ใช้เวลาที่เครือข่ายให้ไว้, ปิด)

### หมายเหตุ:

- การปรับการตั้งค่าวันที่&เวลาด้วยตนเองจะเปลี่ยนวันที่& เวลาอัตโนมัติเป็นปิดโดยอัตโนมัติ

ตั้งวันที่: กดปุ่ม ▲/▼ เพื่อเลือกตัวเลือกจากนั้นกดปุ่ม OK เพื่อเข้าสู่เมนูย่อย

ตั้งเวลา: กดปุ่ม ▲/▼ เพื่อเลือกตัวเลือกจากนั้นกดปุ่ม OK เพื่อเข้าสู่เมนูย่อย

ตั้งค่าเขตเวลา: กดปุ่ม ▲/▼ เพื่อเลือกตัวเลือกจากนั้นกดปุ่ม OK เพื่อเข้าสู่เมนูย่อย

ใช้รูปแบบ 24 ชั่วโมง: กดปุ่ม▲/▼ เพื่อเลือกตัวเลือกจากนั้นกดปุ่ม OK เพื่อเลือกเปิด/ปิด

## เวลา

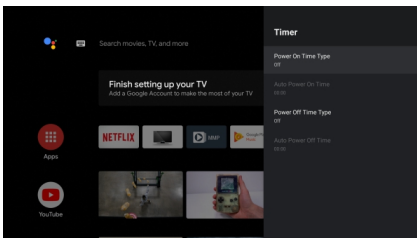

ประเภทตัวเวลาเปิดเครื่อง: กดปุ่ม ▲/▼ เพื่อเลือกตัวเลือกจากนั้นกดปุ่ม OK เพื่อเลือก ON/OFF/ONCE

เวลาเปิดเครื่องอัตโนมัติ : กดปุ่ม ▲/▼ เพื่อเลือกตัวเลือกจากนั้นกดปุ่ม OK เพื่อเข้าสู่เมนูย่อย

ประเภทตัวตั้งเวลาปิดเครื่อง: กดปุ่ม ▲/▼ เพื่อเลือกตัวเลือกจากนั้นกดปุ่ม OK เพื่อเลือก ON/OFF/ONCE

เวลาปิดเครื่องอัตโนมัติ: กดปุ่ม ▲/▼ เพื่อเลือกตัวเลือกจากนั้นกดปุ่ม OK เพื่อเข้าสู่เมนูย่อย

## คีย์บอร์ด

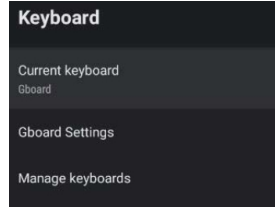

แป้นพิมพ์ปัจจุบัน: กดปุ่ม ▲/▼ เพื่อเลือกตัวเลือกจากนั้นกดปุ่ม OK เพื่อเข้าสู่เมนูย่อย  
การตั้งค่า Gboard: กดปุ่ม ▲/▼ เพื่อเลือกตัวเลือกจากนั้นกดปุ่ม OK

จัดการแป้นพิมพ์: กดปุ่ม ▲/▼ เพื่อเลือกจากนั้นกดปุ่ม OK เพื่อเข้าสู่เมนูย่อย

## อินพุต

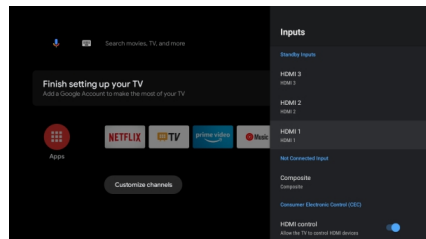

อินพุต: กดปุ่ม ▲/▼ เพื่อเลือกตัวเลือกจากนั้นกดปุ่ม OK เพื่อเข้าสู่เมนูย่อย



## การใช้งานหน้าเมนู

หลังจากเชื่อมต่ออุปกรณ์ HDMI แล้ว ให้คลิกไอคอนอินพุตที่หน้าจอหลัก คุณจะเห็นชื่ออุปกรณ์ที่เชื่อมต่อกลับไปอินพุต HDMI ที่เชื่อมต่อกับทีวี กดปุ่ม MENU บนรีโมทคอนโทรล เลือก Settings->Device Preferences-> Inputs เพื่อเข้าถึงพารามิเตอร์ฟังก์ชัน CEC

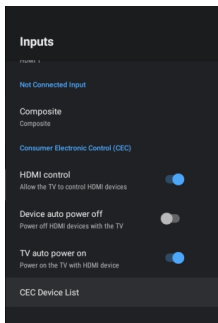

Consumer Electronic Control (CEC) ฟังก์ชันนี้ช่วยให้สามารถควบคุมอุปกรณ์ HDMI ผ่านทีวีได้

การควบคุม HDMI กดปุ่ม ▲/▼ เพื่อเลือกตัวเลือก จากนั้นกดปุ่ม OK เพื่อเลือก เปิด/ปิด

อุปกรณ์ปิดอัตโนมัติ

เมื่อเปิดใช้งานตัวเลือกนี้ จะปิดแหล่งสัญญาณ HDMI เมื่อทีวีปิด กด ▲/▼ เพื่อเลือกตัวเลือก จากนั้นกดปุ่ม OK เพื่อเลือก

เปิด/ปิด ทีวีอัตโนมัติ เมื่อเปิดใช้งานตัวเลือกนี้ อุปกรณ์ HDMI ที่ต่ออยู่กับทีวีจะเปิดขึ้นโดยอัตโนมัติพร้อมกับทีวี กดปุ่ม ▲/▼ เพื่อเลือกตัวเลือก จากนั้นกดปุ่ม OK เพื่อเลือก เปิด/ปิด

รายการอุปกรณ์ CEC

รายการอุปกรณ์ HDMI ที่เปิดหรือปิดฟังก์ชัน CEC กดปุ่ม ▲/▼ เพื่อเลือกตัวเลือก จากนั้นกดปุ่ม OK เพื่อเข้าสู่เมนูย่อย

## พลังงาน

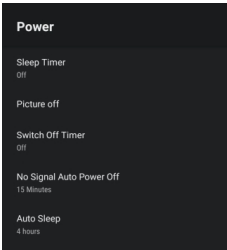

ตั้งเวลาปิดเครื่อง: กดปุ่ม ▲/▼ เพื่อเลือกตัวเลือกจากนั้นกดปุ่ม OK เพื่อเข้าสู่เมนูย่อย (ตัวเลือก: ปิด, 10 นาที 20 นาที 30 นาที 40 นาที 50 นาที 60 นาที 90 นาที 120 นาที)

ปิดภาพ: กดปุ่ม ▲/▼ เพื่อเลือกตัวเลือกจากนั้นกดปุ่ม OK เพื่อปิดทีวีไม่มีสัญญาณ

ปิดตัวจับเวลา: กดปุ่ม ▲/▼ เพื่อเลือกตัวเลือกจากนั้นกดปุ่ม OK เพื่อเข้าสู่เมนูย่อย (ตัวเลือก: ปิด, 30 นาที, 60 นาที, 90 นาที, 120 นาที, 150 นาที, 180 นาที 210 นาที 240 นาที)

ปิดเครื่องอัตโนมัติ: กดปุ่ม ▲/▼ เพื่อเลือกจากนั้นกดปุ่ม OK เพื่อเข้าสู่เมนูย่อย (ตัวเลือก: ปิด 5 นาที 10 นาที 15 นาที 30 นาที 60 นาที)

Auto Sleep: การทำงาน ฟังก์ชันสแตนด์บายอัตโนมัติที่เกิดจากการไม่ใช้งาน

## ตั้งค่าภาพ

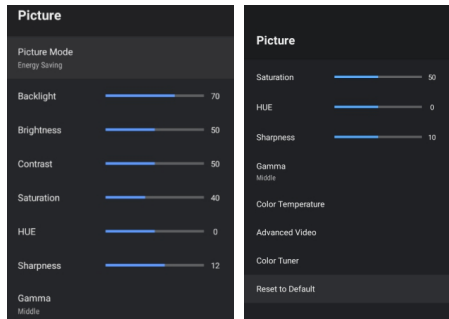

โหมดภาพ: กดปุ่ม ▲/▼ เพื่อเลือกตัวเลือกจากนั้นกดปุ่ม OK เพื่อเข้าสู่เมนูย่อย (ตัวเลือก: ผู้ใช้, มาตรฐาน, สดใส, กีฬา, ภาพยนตร์, เกม, ประหยัดพลังงาน)

แบ็คไลท์ / ความสว่าง / คอนทราสต์ / ความอึมตัวของสี / HUE ความคมชัด: กดปุ่ม ▲/▼ เพื่อเลือกตัวเลือก กดปุ่ม ◀ เพื่อลดพารามิเตอร์ กดปุ่ม ▶ เพื่อเพิ่มพารามิเตอร์

แกมมา: กดปุ่ม ▲/▼ เพื่อเลือกตัวเลือกแล้วกดปุ่ม OK เพื่อเข้าสู่เมนูย่อย (ไม่บังคับ: มีด กลาง สว่าง)

อุณหภูมิสี: กดปุ่ม ▲/▼ เพื่อเลือกตัวเลือกจากนั้นกดปุ่ม OK เพื่อเข้าสู่เมนูย่อย

วิดีโอขั้นสูง: กดปุ่ม ▲/▼ เพื่อเลือกตัวเลือกจากนั้นกดปุ่ม OK เพื่อเข้าสู่เมนูย่อย

**รีเซ็ตเป็นค่าเริ่มต้น:** รีเซ็ตการตั้งค่าทั้งหมดกลับเป็นค่าเริ่มต้นจากโรงงาน

**ตั้งค่าเสียง**

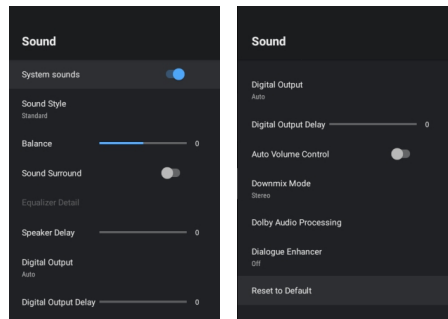

**เสียงของระบบ:** กดปุ่ม OK เพื่อเลือกเปิด/ปิด

**รูปแบบเสียง:** กดปุ่ม ▲/▼ เพื่อเลือกตัวเลือกจากนั้นกดปุ่ม OK เพื่อเข้าสู่เมนูย่อย(ตัวเลือก: ผู้ใช้, มาตรฐาน, สเตอริโอ, กีฬา, ภาพยนตร์, ดนตรี, ข่าว)

**สมดุล:** กดปุ่ม ▲/▼ เพื่อเลือกตัวเลือกกดปุ่ม ◀ เพื่อลดพารามิเตอร์ กดปุ่ม ▶ เพื่อเพิ่มพารามิเตอร์

**เสียงเซอร์ราวด์:** กดปุ่ม ▲/▼ เพื่อเลือกจากนั้นกดปุ่ม OK เพื่อเลือกเปิด/ปิด

**รายละเอียดคือไอโซเซอร์:** กดปุ่ม ▲/▼ เพื่อเลือกจากนั้นกดปุ่ม OK เพื่อเข้าสู่เมนูย่อย

**ดิจิตอลเอาท์พุท:** กดปุ่ม ▲/▼ เพื่อเลือกตัวเลือกจากนั้นกดปุ่ม OK เพื่อเข้าสู่เมนูย่อย (ตัวเลือก: Auto,Bypass, PCM, Dolby Digital Plus, Dolby Digital)

**SPDIF Delay:** กดปุ่ม ▲/▼ เพื่อเลือกตัวเลือกกดปุ่ม ◀ เพื่อลดค่าพารามิเตอร์ กดปุ่ม ▶ เพื่อเพิ่มค่าพารามิเตอร์

**ควบคุมระดับเสียงอัตโนมัติ:** กดปุ่ม ▲/▼ เพื่อเลือกตัวเลือกจากนั้นกดปุ่ม OK เพื่อเลือก ON/OFF

**โหมดดาวนัมิกซ์:** กดปุ่ม ▲/▼ เพื่อเลือกตัวเลือก จากนั้นกดปุ่ม OK เพื่อเข้าสู่เมนูย่อย(ตัวเลือก: สเตอริโอ, เซอร์ราวด์)

**รีเซ็ตเป็นค่าเริ่มต้น:** รีเซ็ตการตั้งค่าทั้งหมดกลับเป็นค่าเริ่มต้นจากโรงงาน

**การจัดเก็บข้อมูล**

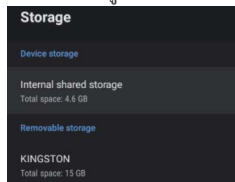

ที่เก็บข้อมูลที่เข้าร่วมกันภายใน: กดปุ่ม ▲/▼ เพื่อเลือกตัวเลือกจากนั้นกดปุ่ม OK เพื่อเข้าสู่เมนูย่อยที่เก็บข้อมูลแบบถอดได้: กดปุ่ม ▲/▼ เพื่อเลือกตัวเลือกจากนั้นกดปุ่ม OK เพื่อเข้าสู่เมนูย่อย (หมายเหตุ:แสดงอุปกรณ์ภายนอกถ้ามีอยู่)

**หน้าโฮม**

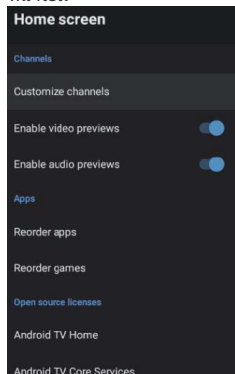

ในเมนูนี้ คุณสามารถตั้งค่าช่อง แอป ใบอนุญาตโอเพ่นซอร์ส

1. กดปุ่ม เพื่อเลือกสิ่งที่คุณต้องการตั้งค่า
- 2.กดปุ่ม OK เพื่อปรับ
- 3.หลังจากเสร็จสิ้นการปรับค่าแล้ว ให้กดปุ่ม BACK เพื่อกลับไปเมนูก่อนหน้า

**โหมดร้านค้า**

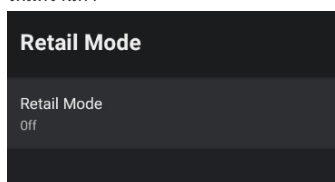

**โหมดร้านค้า:** กดปุ่ม ▲/▼ เพื่อเลือกตัวเลือกจากนั้นกดปุ่ม OK เพื่อเลือก ON/OFF

## การใช้งานหน้าเมนู

### การตั้งค่า GOOGLE ASSISTANT

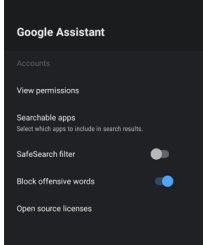

ในเมนูนี้ คุณสามารถตั้งค่าแอปที่ค้นหาได้ ตัวกรองการค้นหาที่ปลอดภัย บล็อกคำที่ไม่เหมาะสม โบนัสดูวิดีโอเพนเซอร์ส

1. กดปุ่ม ▲/▼ เพื่อเลือกสิ่งที่คุณต้องการตั้งค่า
2. กดปุ่ม OK เพื่อปรับ
3. หลังจากปรับค่าเสร็จแล้ว ให้กดปุ่ม BACK เพื่อกลับไปยังเมนูก่อนหน้า

### CHROMECAST BUILT-IN

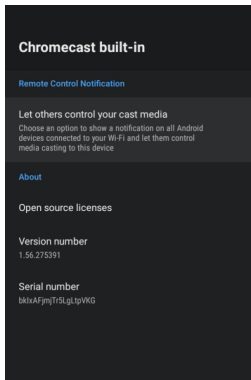

การตั้งค่า Chromecast

1. กดปุ่ม ▲/▼ เพื่อเลือกสิ่งที่คุณต้องการตั้งค่า
2. กดปุ่ม OK เพื่อปรับ
3. หลังจากปรับค่าเสร็จแล้ว ให้กดปุ่ม BACK ย้อนกลับไปยังเมนูก่อนหน้า

### SCREEN SAVER

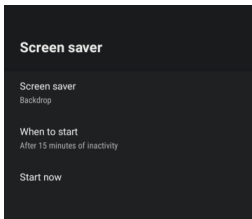

โปรแกรมรักษาหน้าจอ: กดปุ่ม ▲/▼ เพื่อเลือกตัวเลือกจากนั้น กดปุ่ม OK เพื่อเข้าสู่เมนูย่อย (ทางเลือก: ปิดหน้าจอ, ฉากหลัง, สี) เมื่อใดควรเริ่ม: กดปุ่ม ▲/▼ เพื่อเลือกตัวเลือกจากนั้น กดปุ่ม OK เพื่อเข้าสู่เมนูย่อย (ทางเลือก: 5 นาที 15 นาที 30 นาที 1 ชั่วโมง 2 ชั่วโมง)

เริ่มเลย: กดปุ่ม ▲/▼ เพื่อเลือกตัวเลือกจากนั้น กดปุ่ม OK เพื่อเข้าสู่โปรแกรมรักษาหน้าจอ

### ตำแหน่งที่ตั้ง

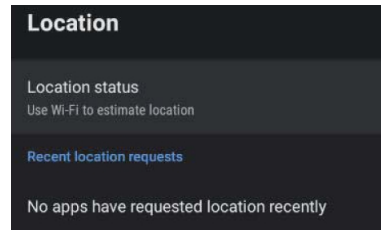

สถานะตำแหน่ง: กดปุ่ม ▲/▼ เพื่อเลือกตัวเลือกจากนั้น กดปุ่ม OK เพื่อเข้าสู่เมนูย่อย (ไม่บังคับ: ใช้ Wi-Fi เพื่อประมาณตำแหน่ง, ปิด)

### การใช้งาน & วินิจฉัย

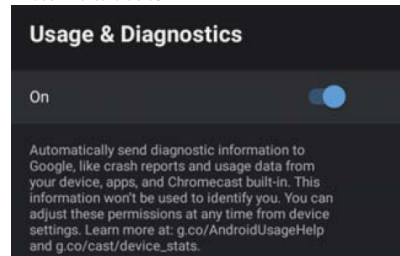

การใช้งานและการวินิจฉัย: กดปุ่ม ▲/▼ เพื่อเลือกจากนั้น กดปุ่ม OK เพื่อเลือก เปิด/ปิด

### ระบบความสามารถในการเข้าถึง

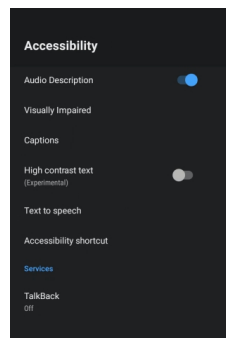

## การใช้งานหน้าเมนู

คำอธิบายเสียง: กดปุ่ม▲/▼ เพื่อเลือกตัวเลือกจากนั้น

กดปุ่ม OK เพื่อเลือกเปิด/ปิด

ผู้พิการทางสายตา: กดปุ่ม▲/▼ เพื่อเลือกจากนั้น

กดปุ่ม OK เพื่อเข้าสู่เมนูย่อย(ต้องการ: เปิดคำอธิบายเสียง)

คำบรรยาย: กดปุ่ม▲/▼ เพื่อเลือกตัวเลือกจากนั้น

กดปุ่ม OK เพื่อเข้าสู่เมนูย่อย

ข้อความความคมชัดสูง: กดปุ่ม▲/▼ เพื่อเลือกจากนั้น

กดปุ่ม OK เพื่อเลือก เปิด/ปิด

ข้อความเป็นคำพูด: กดปุ่ม▲/▼ เพื่อเลือกตัวเลือกจากนั้น

กดปุ่ม OK เพื่อเข้าสู่เมนูย่อย

ทางลัดการเข้าถึง: กดปุ่ม▲/▼ เพื่อเลือกตัวเลือกจากนั้น

กดปุ่ม OK เพื่อเข้าสู่เมนูย่อย

TalkBack: กดเพื่อ▲/▼เลือกตัวเลือกจากนั้นกดปุ่ม OK

เพื่อเข้าสู่เมนูย่อย

รีเซ็ตรหัส

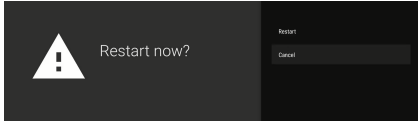

กดปุ่ม OK เพื่อเข้าสู่เมนูย่อยคลิก “รีเซ็ตรหัส” เพื่อรีเซ็ตรหัสทีวี

## รีโมทและอุปกรณ์เสริม

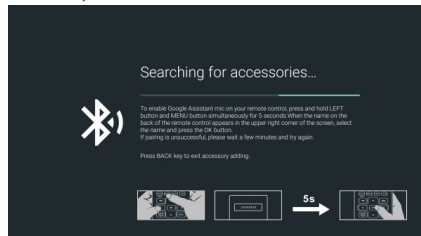

ในเมนูนี้ คุณสามารถจับคู่อุปกรณ์บลูทูธได้

1. กดปุ่ม “ MENU ” และปุ่ม LEFT ที่ด้านล่างของรีโมทคอนโทรลเป็นเวลา 5 วินาที
2. เมื่อไฟ LED เริ่มกะพริบ ให้ปล่อยปุ่มรีโมทคอนโทรลจะส่งสัญญาณการจับคู่ไปที่ทีวีและแสดงข้อมูลของรีโมทที่ด้านขวาของหน้าจอ
3. กดปุ่ม OK เพื่อแสดงการจับคู่ ถ้าการจับคู่จะปรากฏขึ้นการเชื่อมต่อคือประสบความสำเร็จ

4. หากไม่สามารถจับคู่ได้ แสดงว่าการเชื่อมต่อล้มเหลวขอ 30 วินาทีจากนั้นกดปุ่ม “ MENU ” และ “ LEFT ” ที่ด้านล่างของรีโมทคอนโทรลเป็นเวลา 5 วินาทีเพื่อทำซ้ำขั้นตอนก่อนหน้านี้

5. กดปุ่ม BACK กลับไปยังเมนูก่อนหน้า

## การเล่นมัลติมีเดีย

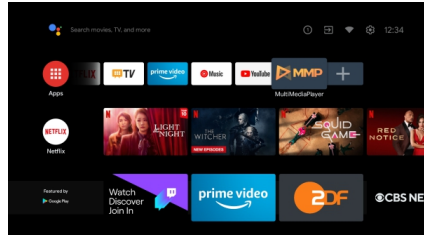

ในอินเทอร์เน็ตเบราว์เซอร์ เลือกแอป MMP เพื่อแสดงวิดีโอ ภาพถ่ายเสียง ข้อความ หลังจากใส่แฟลชไดรฟ์ USB คุณสามารถดูไฟล์ที่เกี่ยวข้องในแฟลชไดรฟ์ USB

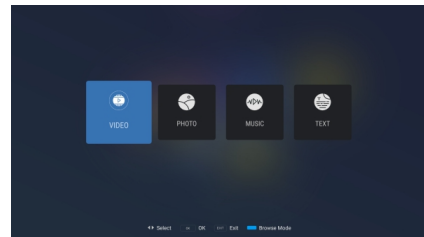

หมายเหตุ:เมนูอาจแตกต่างกันไปขึ้นอยู่กับเวลาที่คุณซื้อทีวี

หากผลิตภัณฑ์มีความผิดปกติ ให้ตรวจสอบวิธีแก้ไขเบื้องต้นของแต่ละอาการที่แสดงด้านล่างดังต่อไปนี้  
โปรดติดต่อศูนย์บริการหากผลิตภัณฑ์ยังไม่ความผิดปกติอยู่ สำหรับรายละเอียดการติดต่อให้ดูด้านหลังปก

อาการ	วิธีการแก้ไข
ทีวีเปิดไม่ติด	โปรดตรวจสอบสายไฟที่เสียบและปลั๊กไฟ ถอดสายไฟออกแล้วเสียบใหม่หลังจาก 60 วินาทีแล้วทำการเปิดอีกครั้ง
ไม่มีสัญญาณภาพ	โปรดตรวจสอบการเชื่อมต่อเสาอากาศ สถานีอาจประสบปัญหาโปรดปรับไปที่สถานีอื่น โปรดปรับการตั้งค่าความคมชัดและความสว่าง
มีสัญญาณภาพ แต่ไม่มีสัญญาณเสียงออก	กรุณาเพิ่มระดับเสียง โปรดตรวจสอบว่าทีวีอยู่ในโหมดปิดเสียงกดปุ่ม MUTE บนรีโมท โปรดตรวจสอบการตั้งค่าเสียง หากมีการใช้อุปกรณ์ภายนอกตรวจสอบว่าไม่ได้ตั้งค่าระดับเสียงไว้ต่ำเกินไป หรือปิดอยู่ที่อินพุต AV หรือคอมพิวเตอร์โปรดตรวจสอบว่ามีสายเคเบิล เชื่อมต่ออย่างถูกต้องและเสียบขั้วแน่นหรือไม่
สัญญาณเสียงดี แต่สีผิดปกติ หรือไม่มีสัญญาณภาพ	โปรดตรวจสอบการเชื่อมต่อเสาอากาศและสภาพเสาอากาศหากใช้อินพุต Component โปรดตรวจสอบสายเชื่อมต่ออาจทำให้เกิดการเชื่อมต่อที่ไม่ถูกต้อง หรือขั้วต่อไม่แน่น ทำให้เกิดปัญหาสีขาดหรือทำให้หน้าจอไม่มีสัญญาณ
ไม่มีการตอบสนอง รีโมทคอนโทรล	แบตเตอรี่ของรีโมทคอนโทรลอาจหมดหากจำเป็นกรุณาเปลี่ยนแบตเตอรี่ ทำความสะอาดเลนส์รีโมทคอนโทรล ระยะห่างระหว่าง LED TV และรีโมทคอนโทรลควรอยู่ภายใน 8 เมตร ไม่มีสิ่งกีดขวางระหว่างรีโมทกับตัวรับสัญญาณ
มีจุดเกิดขึ้นบนหน้าจอ	แม้ว่าหน้าจอ LED จะผลิตด้วยเทคโนโลยีที่มีความแม่นยำสูงและ พิทเชลมีประสิทธิภาพ 99.99% ขึ้นไปจุดสีด้าหรือจุดสว่างอาจปรากฏขึ้น (สีแดงสีน้ำเงินหรือสีเขียว) ตลอดเวลาซึ่งเป็นคุณสมบัติของหน้าจอ LED และไม่ใช่ความผิดปกติ
ภาพไม่ชัด	วางทีวีให้ห่างจากแหล่งไฟฟ้าที่สามารถสร้างคลื่นรบกวน เช่น รถยนต์ เครื่องอบแห้ง อุปกรณ์สำหรับเชื่อม และอุปกรณ์เสริมทั้งหมด การรบกวนทางไฟฟ้าในบรรยากาศ เช่น พายุฟ้าผ่าในพื้นที่หรือห่างไกล พายุอาจทำให้ภาพแตกได้เมื่อติดตั้งอุปกรณ์เสริมให้เว้นช่องว่างระหว่าง อุปกรณ์เสริมและทีวีตรวจสอบเสาอากาศและการเชื่อมต่อ วางเสาอากาศให้ห่างจากสายไฟหรือสายอินพุต / เอาต์พุต
หลังจากจูนอัตโนมัติ มีเฉพาะบางช่องเท่านั้นที่ รับชมได้	ตรวจสอบว่าพื้นที่ของคุณครอบคลุมกับแหล่งส่งสัญญาณ DTV ลองจูนใหม่หรือจูนช่องที่หายไปด้วยตนเอง ตรวจสอบว่าคุณใช้ประเภทเสาอากาศที่ถูกต้อง - กรุณา ดูหน้า 14 'การเชื่อมต่อสายอากาศ'

## การแก้ไขปัญหาเบื้องต้น

ไม่สามารถเลือกช่องได้	ตรวจสอบว่าช่องถูกบล็อกหรือไม่
USB ไม่เล่น	โปรดตรวจสอบการเชื่อมต่อ USB และแหล่งจ่ายไฟเชื่อมต่ออยู่หรือดิสก์ USB ไม่ได้รับการฟอร์แมต โปรดตรวจสอบว่าดิสก์ USB รองรับรูปแบบข้อมูลมีเดีย
สัญญาณภาพไม่ชัด	การบีบอัดเนื้อหาวิดีโออาจทำให้เกิดความผิดเพี้ยนโดยเฉพาะอย่างยิ่งกับภาพที่เคลื่อนไหวเร็วเช่นภาพยนตร์กีฬาและแอคชั่น
เสียงรบกวนจากลำโพง	สอบถามสายวิดีโอไม่ได้เชื่อมต่อกับอินพุตเสียงระดับสัญญาณต่ำอาจทำให้เสียงผิดเพี้ยน
ทีวีเปิดอัตโนมัติ	ตรวจสอบว่า On Timer ถูกตั้งไว้ที่ On ในเมนูตั้งค่าหรือไม่
ภาพไม่แสดงแบบเต็มหน้าจอ	แถบสีดำในแต่ละด้านจะแสดงบนช่อง HD เมื่อแสดงเนื้อหา SD (4: 3) แถบสีดำด้านบนและด้านล่างจะแสดงบนภาพยนตร์ที่มีอัตราส่วนภาพแตกต่างจากทีวีของคุณ ให้ปรับตัวเลือกขนาดภาพบนอุปกรณ์ภายนอกหรือทีวีให้เต็มหน้าจอ

