

# Aconatic

คู่มือการใช้งาน

LED TV

รุ่น 32HD514AN

คำแนะนำ

กรุณาศึกษาคู่มืออย่างละเอียด ก่อนทำการติดตั้งและใช้งานโทรทัศน์

เก็บคู่มือนี้ไว้ใช้อ้างอิง

<b>1. ข้อมูลสำคัญด้านความปลอดภัย</b>	
คำเตือน.....	3
คำแนะนำที่เป็นข้อควรระวังเพื่อความปลอดภัย.....	4
<b>2. อุปกรณ์เสริม.....</b>	<b>7</b>
<b>3. การติดตั้งทีวี LED TV</b>	
การติดตั้งขาตั้งทีวี .....	8
<b>4. ภาพรวมของชุดทีวี</b>	
มุมมองด้านหน้า.....	9
มุมมองด้านหลัง.....	10
<b>5. การเชื่อมต่ออุปกรณ์ภายนอก</b>	
การเชื่อมต่อสายอากาศ/เคเบิล.....	11
การเชื่อมต่อสายสัญญาณ HDMI .....	11
การเชื่อมต่อสายสัญญาณ Audio V/L/R .....	11
การรองรับสัญญาณ.....	12
<b>6. การใช้งานรีโมทคอนโทรล</b>	
การใส่แบตเตอรี่รีโมทคอนโทรล.....	13
การใช้งานรีโมทคอนโทรล.....	13
รีโมทคอนโทรล.....	14
ปุ่มควบคุมรีโมทคอนโทรล.....	15
<b>7. การใช้งานเบื้องต้น</b>	
การเปิดและการปิดเครื่อง .....	16
การตั้งค่าเริ่มต้น (ครั้งแรก).....	16
การค้นหาช่องสถานีอัตโนมัติ .....	16
การเปลี่ยนช่อง .....	16
การปรับระดับเสียง .....	17
การเลือกสัญญาณเข้า.....	17

<b>8. การตั้งค่าช่อง</b>	
เมนูการตั้งค่าช่อง .....	18
<b>9. การตั้งค่าภาพ</b>	
เมนูการตั้งค่าภาพ.....	19
<b>10. การตั้งค่าเสียง</b>	
เมนูการตั้งค่าเสียง .....	20
<b>11. การตั้งค่าเวลา</b>	
เมนูการตั้งค่าเวลา .....	21
<b>12. การตั้งค่าการล๊อค</b>	
เมนูการตั้งค่าการล๊อค .....	22
<b>13. การตั้งค่าทั่วไป</b>	
เมนูการตั้งค่าทั่วไป .....	23
<b>14. การใช้งานมัลติมีเดีย</b>	
คำแนะนำการใช้งาน USB.....	24
<b>15. การแก้ไขปัญหาเบื้องต้น</b> .....	26

## คำเตือน

1. อ่านคำแนะนำเหล่านี้
2. ปฏิบัติตามคำแนะนำเหล่านี้
3. เอาใจใส่ทุกคำเตือน
4. ทำตามคำแนะนำทั้งหมด
5. อย่าใช้อุปกรณ์นี้ใกล้น้ำ
6. ทำความสะอาดด้วยผ้าแห้งเท่านั้น
7. อย่าปิดกั้นช่องระบายอากาศใดๆ ติดตั้งตามคำแนะนำของผู้ผลิต
8. อย่าติดตั้งใกล้แหล่งความร้อนใดๆ เช่น เตาเป่าลมร้อนหรืออุปกรณ์อื่นๆ (รวมถึงเครื่องขยายเสียง) ที่ก่อให้เกิดความร้อน
9. อย่าใช้งานปลั๊กชนิดมีขั้วหรือปลั๊กชนิดต่อสายดินผิดวัตถุประสงค์ด้านความปลอดภัย ปลั๊กชนิดมีขั้วจะมีขาเสียบสองขา โดยขาหนึ่งจะกว้างกว่าอีกขาหนึ่ง ปลั๊กชนิดต่อสายดินจะมีขาเสียบสองขา และขาที่สามเป็นขาสายดิน ขาที่กว้างกว่าหรือขาที่สามนั้นมีไว้เพื่อความปลอดภัยของคุณ หากปลั๊กที่ให้มาไม่พอดีกับเต้ารับของคุณ โปรดปรึกษาช่างไฟฟ้า เพื่อทำการเปลี่ยนเป็นเต้ารับรุ่นใหม่
10. ป้องกันไม่ให้สายไฟถูกเดินเหยียบหรือถูกกดทับ โดยเฉพาะอย่างยิ่งบริเวณปลั๊ก เต้ารับ และ จุดที่สายไฟออกจากอุปกรณ์
11. ใช้อุปกรณ์ที่ให้มา/อุปกรณ์เสริมตามที่ระบุไว้โดยผู้ผลิตเท่านั้น
12. ใช้กับรถเข็น ขาดัง ขาดั่งแบบสามขา ตัวยึด หรือ โต๊ะที่ระบุไว้โดยผู้ผลิตหรืออุปกรณ์ที่จำหน่ายเท่านั้น เมื่อใช้รถเข็นโปรดระมัดระวังในการเคลื่อนย้ายรถเข็น/อุปกรณ์รวม เพื่อป้องกันมิให้พลิกคว่ำ
13. ถอดปลั๊กในช่วงที่มีฝนตกฟ้าคะนองหรือไม่ได้ใช้งานเป็นเวลานาน
14. เข้ารับการซ่อมบำรุงกับเจ้าหน้าที่บริการที่มีคุณสมบัติเหมาะสม จำเป็นต้องมีการซ่อมบำรุง เมื่ออุปกรณ์ได้รับความเสียหายไม่ว่าด้วยอาการใดๆ เช่น สายไฟหรือปลั๊กเสียหาย ของเหลวหกใส่ หรือมีวัตถุตกลงไปในอุปกรณ์ อุปกรณ์สัมผัสกับฝนหรือความชื้น ไม่ทำงานตามปกติหรือตกหล่น
15. คำเตือน: เพื่อลดความเสี่ยงจากไฟไหม้หรือไฟฟ้าช็อต อย่าให้อุปกรณ์นี้ถูกฝนหรือความชื้น
16. ห้ามมิให้อุปกรณ์สัมผัสกับหยดน้ำหรือมีน้ำกระเด็นใส่และห้ามวางสิ่งของที่บรรจุของเหลว เช่น วางแจกันไว้บนเครื่อง
17. ปลั๊กไฟหลักหรืออุปกรณ์เชื่อมต่อเครื่องใช้ไฟฟ้าจะต้องพร้อมใช้งาน
18. การใช้งานภายนอกอาคาร: ที่วินี้ไม่ได้ออกแบบมาสำหรับการติดตั้งภายนอกอาคาร อย่าให้ทีวีโดนฝน เพราะอาจทำให้เกิดไฟไหม้หรือไฟฟ้าช็อตได้ นอกจากนี้อย่าให้ทีวีโดนแสงแดดโดยตรงเพราะอาจทำให้เกิดความร้อนเกินและเสียหายได้

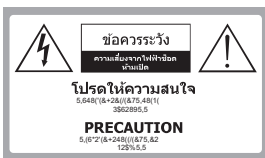

ความปลอดภัย:

เพื่อลดความเสี่ยงจากไฟฟ้าช็อต อย่านถอดฝาครอบ (หรือฝาหลัง) ไม่มีส่วนที่ผู้ใช้สามารถซ่อมบำรุงได้อยู่ข้างใน โปรดส่งต่อไปให้บุคคลที่มีคุณสมบัติเหมาะสมเท่านั้น



แรงดันไฟฟ้าที่เป็นอันตราย: สัญลักษณ์รูปฟ้าแลบที่มีหัวลูกศรภายในรูปสามเหลี่ยมด้านเท่ามีจุดมุ่งหมายเพื่อเตือนให้ผู้ใช้ทราบถึงแรงดันไฟฟ้าที่เป็นอันตรายภายในผลิตภัณฑ์ ซึ่งอาจอยู่ในระดับที่เพียงพอที่จะก่อให้เกิดความเสี่ยงต่อการถูกไฟฟ้าช็อต



คำแนะนำ: เครื่องหมายอัศจรรย์ภายในสามเหลี่ยมด้านเท่ามีไว้เพื่อเตือนให้ผู้ใช้ทราบถึงคำแนะนำในการใช้งานและการบำรุงรักษาที่สำคัญ ซึ่งอยู่ในเอกสารที่ให้มาพร้อมกับอุปกรณ์

### คำแนะนำที่เป็นข้อควรระวังเพื่อความปลอดภัย

การปฏิบัติตามข้อควรระวังพื้นฐานที่กล่าวถึงในคู่มือเล่มนี้จะช่วยให้คุณหลีกเลี่ยงอุบัติเหตุที่เกิดจากการใช้งานที่ปลอดภัยเป็นเวลานานหลายปี

ผลิตภัณฑ์นี้เป็นไปตามข้อกำหนดด้านความปลอดภัยของรัฐบาลกลางสหรัฐอเมริกา และข้อกำหนดของ Canadian Standard Association (สมาคมกำกับดูแลมาตรฐานของแคนาดา)

#### 1. อ่านและปฏิบัติตามคำแนะนำ

ควรอ่านและปฏิบัติตามคำแนะนำด้านความปลอดภัยและการใช้งานทั้งหมดก่อนที่จะใช้งานทีวี

#### 2. เก็บรักษาคำแนะนำนี้ไว้

ควรเก็บรักษาคำแนะนำด้านความปลอดภัยและการใช้งานนี้เอาไว้เพื่อใช้อ้างอิงในอนาคต

#### 3. เอาใจใส่คำเตือน

ควรปฏิบัติตามคำเตือนทั้งหมดที่มีอยู่บนทีวีและคู่มือการใช้งาน

#### 4. การทำความสะอาด

ถอดปลั๊กทีวีออกจากเต้ารับที่ผนังก่อนทำความสะอาด อย่าใช้น้ำยาทำความสะอาดหรือสเปรย์ทำความสะอาด ใช้ผ้าที่นุ่มและหมาดเล็กน้อยในการทำความสะอาด

#### 5. น้ำและความชื้น

อย่าใช้งานทีวีใกล้กับน้ำ เช่น ใกล้กับอ่างอาบน้ำ อ่างล้างมือ อ่างล้างจาน หรืออ่างซักผ้า ในห้องใต้ดินที่ชื้นหรือใกล้สระว่ายน้ำ

#### 6. ขาดังและรถเข็นอุปกรณ์เสริม

อย่าวางทีวีบนพื้นผิวที่ลื่นและเอียง หรือวางไว้บนรถเข็น ขาดัง หรือโต๊ะที่ไม่มั่นคง ทีวีอาจเลื่อนหรือตกลงมาได้ ซึ่งอาจทำให้เด็กหรือผู้ใหญ่ได้รับบาดเจ็บสาหัสและทีวีได้รับความเสียหายอย่างร้ายแรง

#### 7. การขนส่งทีวี

ชุดทีวีและรถเข็นควรได้รับการเคลื่อนย้ายด้วยความระมัดระวัง การหุคอย่างรวดเร็ว การออกแรงที่มากเกินไป และพื้นผิวไม่เรียบอาจทำให้ชุดทีวีและรถเข็นพลิกคว่ำได้

#### 8. การระบายอากาศ

ร่องและช่องเปิดในตู้ทีวีเพื่อระบายอากาศและเพื่อให้แน่ใจว่าทีวีทำงานได้อย่างมีประสิทธิภาพและจะต้องห้ามปิดกั้นหรือปิดบังช่องเหล่านี้ เพื่อเป็นการป้องกันไม่ให้เครื่องมีความร้อนสูงเกินไป ไม่ควรปิดกั้นช่องเปิดด้วยการวางทีวีไว้บนเตียง โซฟา หรือพื้นผิวอื่นๆ ที่คล้ายคลึงกัน ไม่ควรวางทีวีในเฟอร์นิเจอร์แบบบิวทอิน เช่น ตู้หนังสือหรือชั้นวาง เว้นแต่จะมีการระบายอากาศที่เหมาะสม

#### 9. แหล่งจ่ายไฟ

ควรใช้งานทีวีนี้กับแหล่งจ่ายไฟที่ระบุไว้บนฉลากกำกับเท่านั้น

หาก你不แน่ใจเกี่ยวกับประเภทของแหล่งจ่ายไฟที่บ้านของคุณ โปรดปรึกษาร้านค้าปลีกที่จำหน่ายอุปกรณ์อิเล็กทรอนิกส์หรือบริษัทที่ให้บริการไฟฟ้าในพื้นที่

#### 10. ขั้วของสายไฟ

หาก你不สามารถเสียบปลั๊กเข้ากับเต้าเสียบได้ โปรดติดต่อช่างเพื่อทำการเปลี่ยนเต้ารับ

## 11. การป้องกันสายไฟ

ควรเดินสายไฟในลักษณะที่ป้องกันไม่ให้สายไฟหรือถูกสิ่งของใดๆ กดทับ โดยเฉพาะอย่างยิ่งสายไฟบริเวณปลั๊กเต้ารับ และจุดที่สายไฟออกจากทีวี

## 12. การป้องกันฟ้าผ่า

เพื่อเป็นการป้องกันทีวีเพิ่มเติมสำหรับในช่วงที่มีฝนตกฟ้าคะนองหรือเมื่อปล่อยทิ้งไว้โดยไม่ได้ใช้งานเป็นเวลานาน ให้ถอดปลั๊กออกจากเต้ารับที่ผนังและถอดสายอากาศออกหรือตัดการเชื่อมต่อจากระบบสายเคเบิล การทำเช่นนี้จะช่วยป้องกันมิให้ทีวีได้รับความเสียหายจากฟ้าผ่าและไฟกระชาก

## 13. การต่อสายดินสำหรับเสาอากาศภายนอกอาคาร

หากมีการเชื่อมต่อเสาอากาศภายนอกอาคารหรือระบบสายเคเบิลเข้าทีวี โปรดตรวจสอบให้แน่ใจว่าเสาอากาศหรือระบบสายเคเบิลมีการต่อสายดินเพื่อป้องกันไฟกระชากและการสร้างประจุไฟฟ้าสถิต มาตรฐาน 810 กฎข้อบังคับในการออกแบบและติดตั้งระบบไฟฟ้าแห่งชาติ (สหรัฐอเมริกา) ANSI/NFPA ให้ข้อมูลเกี่ยวกับการต่อสายดินที่เหมาะสมสำหรับเสาอากาศและโครงสร้างรองรับการต่อสายดินให้กับสายไฟขาเข้าของชุดเสาอากาศ ขนาดของตัวนำที่ใช้ต่อสายดิน ตำแหน่งของเสาอากาศ การเชื่อมต่อกับขั้วอิเล็กทรอนิกส์ทรานซิวเตอร์และข้อกำหนดสำหรับอิเล็กทรอนิกส์ทรานซิวเตอร์

ตัวอย่างการต่อสายดินตามคำแนะนำในกฎข้อบังคับในการออกแบบและติดตั้งระบบไฟฟ้าแห่งชาติ

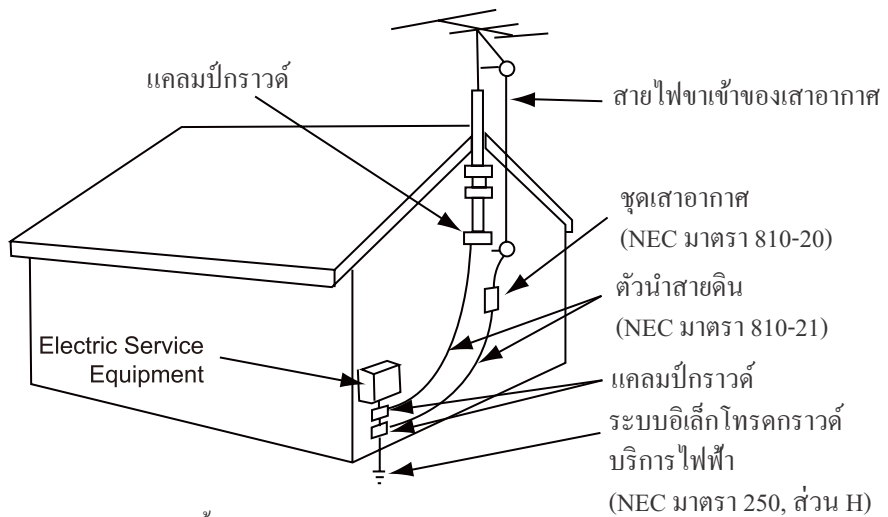

NEC - กฎข้อบังคับในการออกแบบและติดตั้งระบบไฟฟ้าแห่งชาติ

## 14. สายไฟ

ไม่ควรติดตั้งระบบเสาอากาศภายนอกอาคารไว้ในพื้นที่ที่อยู่ใกล้เคียงกับสายไฟเหนือศีรษะ หรือระบบแสงสว่างหรือวงจรไฟฟ้าอื่นๆ หรือในพื้นที่ที่เสาอากาศอาจสัมผัสสายไฟหรือวงจรไฟฟ้าได้ เมื่อติดตั้งระบบเสาอากาศภายนอกอาคารควรใช้ความระมัดระวังอย่างยิ่ง เพื่อป้องกันไม่ให้เสาอากาศสัมผัสกับสายไฟหรือวงจรดังกล่าวเนื่องจากหากมีไครมาสัมผัสกับเสาอากาศ อาจทำให้เป็นอันตรายถึงชีวิตได้

## 15. การใช้กำลังไฟฟ้าเกินพิกัดหรือการโอเวอร์โหลด

อย่าใช้เต้ารับและสายไฟในลักษณะที่มีการต่อพ่วงมากเกินไป เพราะอาจทำให้เกิดไฟไหม้หรือไฟฟ้าช็อตได้

**16. วัตถุและของเหลวเข้าไปในตัวเครื่อง**

อย่าคั้นวัตถุใดๆเข้าไปในทีวีผ่านช่องเปิดเนื่องจากอาจสัมผัสกับจุดที่มีแรงดันไฟฟ้าที่เป็นอันตรายหรืออาจลัดวงจร ชิ้นส่วนภายในซึ่งอาจทำให้เกิดไฟไหม้หรือไฟฟ้าช็อตได้ ห้ามทำของเหลวหกใส่หรือเข้าไปในทีวี

**17. การซ่อมบำรุง**

อย่าพยายามซ่อมบำรุงทีวีด้วยตัวเองเนื่องจากการเปิดหรือการถอดฝาปิดออกอาจทำให้คุณสัมผัสกับแรงดันไฟฟ้าที่เป็นอันตรายอื่นๆ เข้ารับการซ่อมบำรุงกับเจ้าหน้าที่บริการที่มีคุณสมบัติเหมาะสม

**18. หากเกิดความเสียหายที่จำเป็นต้องเข้ารับการซ่อมบำรุง**

ถอดปลั๊กออกจากเต้ารับที่ผนังและเข้ารับการบริการกับช่างซ่อมบำรุงที่มีคุณสมบัติเหมาะสมภายใต้เงื่อนไขต่อไปนี้:

- a. หากสายไฟหรือปลั๊กเสียหาย
- b. หากมีของเหลวหกใส่หรือมีวัตถุหล่นเข้าไปในผลิตภัณฑ์
- c. หากทีวีสัมผัสกับฝนหรือน้ำ
- d. หากทีวีทำงานผิดปกติเมื่อปฏิบัติตามคำแนะนำในการใช้งานแล้ว  
จะต้องใช้ช่างเทคนิคที่มีคุณสมบัติเหมาะสมในการซ่อมแซมผลิตภัณฑ์ให้กลับคืนสู่การทำงานตามปกติ
- e. หากทีวีหล่นหรือตัวเครื่องได้รับความเสียหาย
- f. หากทีวีประสิทธิภาพการทำงานที่เปลี่ยนแปลงไปอย่างชัดเจน

โปรดตรวจสอบอุปกรณ์ที่มาพร้อมกับ LED TV ของคุณตามรายการ หากรายการใดขาดหายไปกรุณาติดต่อตัวแทนจำหน่ายของคุณ

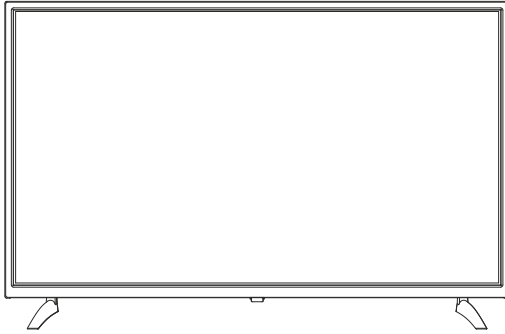

LED TV



คู่มือการใช้งาน



รีโมทคอนโทรล



สาย 2 ก้อน



บัตรรับประกัน



#### การติดตั้งขาตั้งทีวี

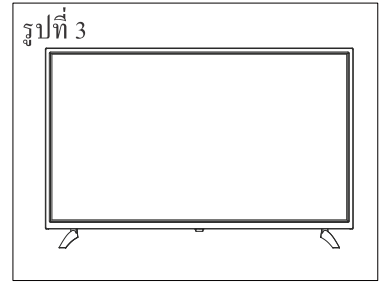
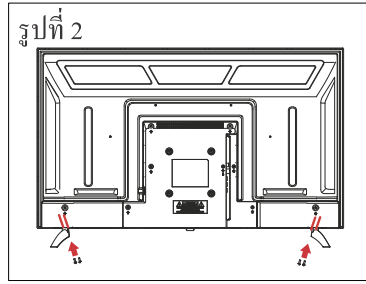
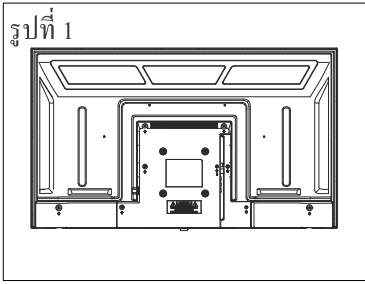

1. นำเครื่องวางบนพื้นที่ราบเรียบ ตามรูปที่ 1
2. นำขาตั้งใส่ให้สนิทและขันสกรู 4 ตัวให้แน่น ตามรูปที่ 2
3. ตั้งทีวีตามรูปที่ 3

#### การถอดขาตั้งเครื่อง Disconnecting the stand

1. นำเครื่องวางบนพื้นที่ราบเรียบ ตามรูปที่ 1
2. ถอดสกรู 4 ตัวและถอดขาตั้งออกจากเครื่อง ตามรูปที่ 2
3. ดึงขาตั้งเครื่องออกจากทีวี ตามรูปที่ 3

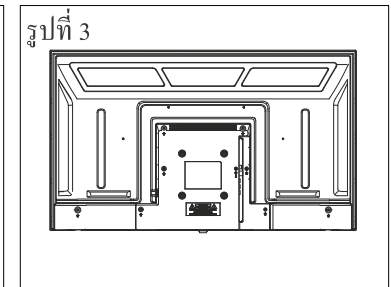
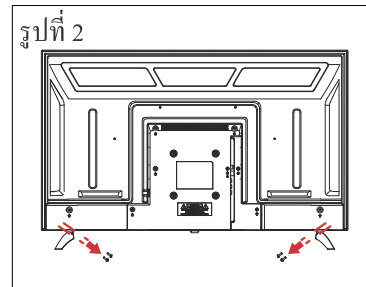
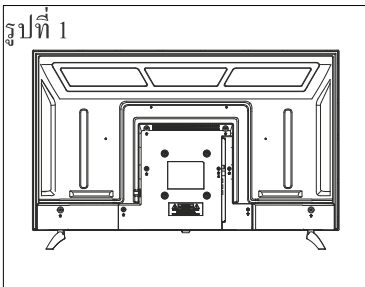

## ด้านหน้าเครื่อง Front View

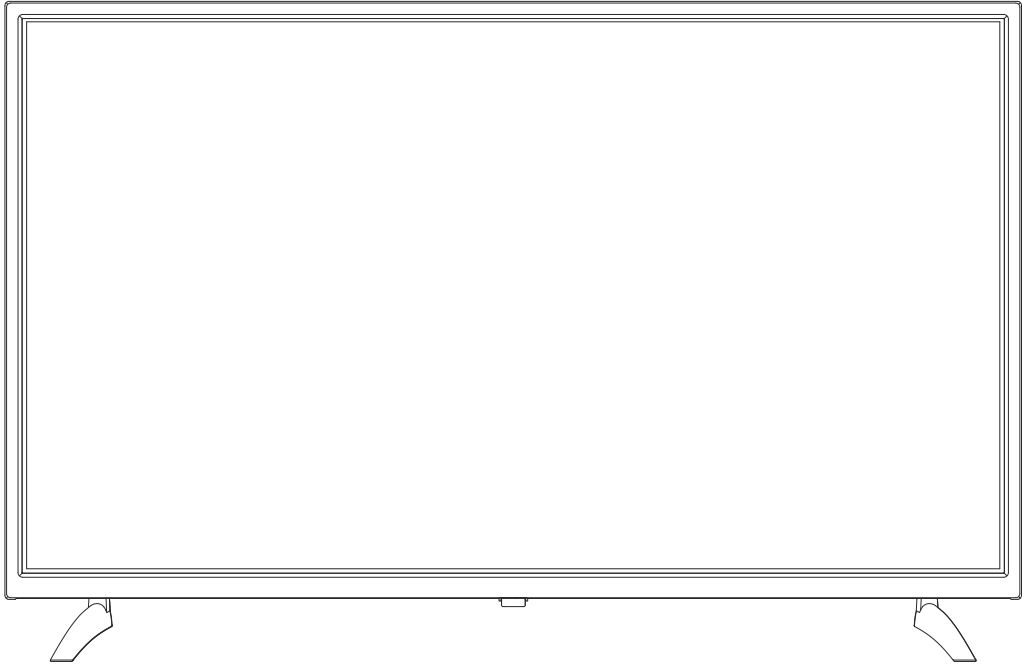

## ด้านหลังเครื่อง Rear view

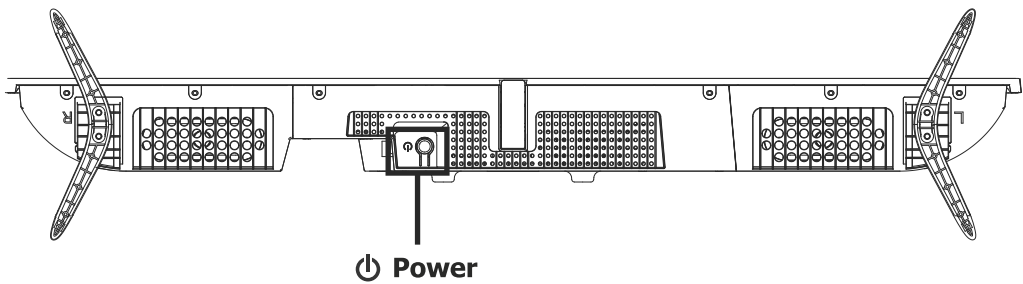

รายการ		คำอธิบาย
1	 <b>Power</b>	ปุ่มเปิด / ปิดเครื่อง (สแตนด์บาย)

ด้านหลังเครื่อง Rear View

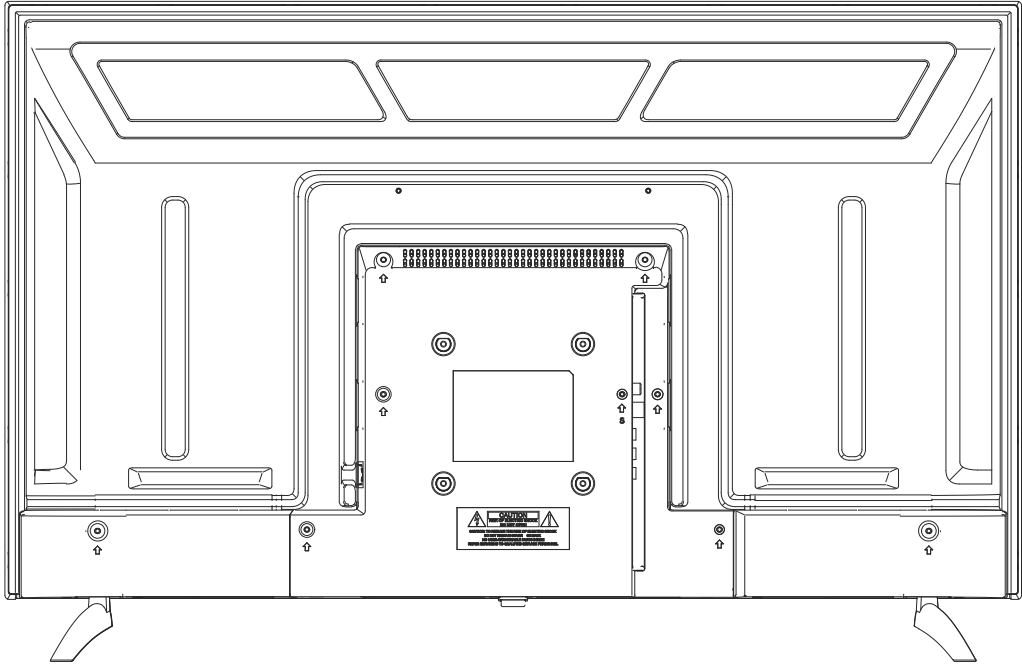

### การเชื่อมต่อสายอากาศ/เคเบิล

ช่องเสียบสายอากาศติดผนังห้องในอาคาร โดยทั่วไปจะเป็นดังภาพด้านล่าง (โปรดใช้สายที่ถูกต้องตามชนิดของสายอากาศ) ขอแนะนำให้ใช้สายนำสัญญาณที่มีอิมพีแดนซ์ 75 โอห์ม เพื่อให้ได้รับสัญญาณที่มีคุณภาพดีที่สุด

#### สายเคเบิลหรือสาย VHF/UHF

สายโคแอกเชียล 75 โอห์ม

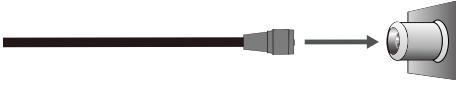

ด้านหลังทีวี  
สัญญาณเข้า VHF/UHF/CABLE

### การเชื่อมต่อสายสัญญาณ HDMI

คุณยังสามารถเพลิดเพลินกับการรับชมภาพและเสียงความละเอียดสูงโดยสัญญาณที่มีความคมชัดสูงหรือบริการชาร์เรด ไคลด์ที่มีความคมชัดสูงเพื่อคุณภาพของภาพที่ดีที่สุด อย่าลืมเชื่อมต่ออุปกรณ์นี้กับทีวีของคุณผ่านอินพุต HDMI หรือวีดีโอคอมโพเนนต์ (พร้อมเสียง) ที่ด้านหลังของทีวี LED ของคุณ

HDMI หรือวีดีโอคอมโพเนนต์ (พร้อมเสียง) ที่ด้านหลังของทีวี LED ของคุณ

#### การเชื่อมต่อ HDMI

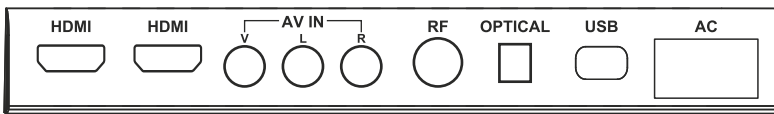

สาย HDMI (ไม่มีมาให้)

กล่อง set top box, เครื่องเล่นเกมส์, เครื่องเล่น Blu-ray

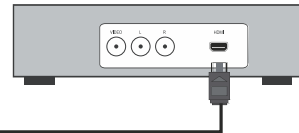

### การเชื่อมต่อสายสัญญาณ HDMI

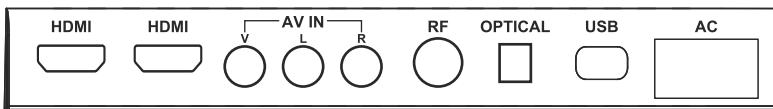

ด้านหลังทีวี

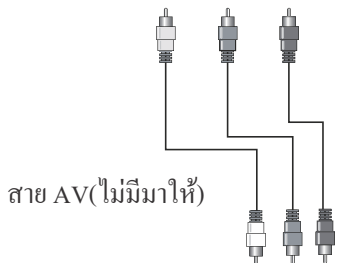

สาย AV (ไม่มีมาให้)

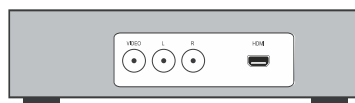

กล่อง set top box, เครื่องเล่นเกมส์, เครื่องเล่น DVD

การรองรับสัญญาณ

YPbPr	HDMI
480i	480i
576i	576i
480P	480P
576P	576P
720P / 50Hz	720P / 50Hz
720P / 60Hz	720P / 60Hz
1080i / 50Hz	1080i / 50Hz
1080i / 60Hz	1080i / 60Hz
1080P / 50Hz	1080P / 50Hz
1080P / 60Hz	1080P / 60Hz

## การใส่แบตเตอรี่รีโมทคอนโทรล

1. เปิดฝาแบตเตอรี่ออก
2. นำแบตเตอรี่ขนาด AAA 1.5 โวลต์ จำนวน 2 ก้อนใส่ให้ถูกต้องตามขั้ว
3. ปิดฝาแบตเตอรี่ให้เรียบร้อย



## ⚠️ ข้อควรระวัง

- \* ควรใช้แบตเตอรี่ตามที่กำหนดเท่านั้น
- \* ไม่ควรใช้แบตเตอรี่ก้อนเก่าและใหม่รวมกัน เพราะอาจเกิดการรั่วไหลของสารเคมีที่ทำให้เกิดไฟไหม้ได้
- \* ใส่แบตเตอรี่ให้ถูกต้องตามเครื่องหมายขั้ว (+) ขั้ว (-)
- \* ควรทิ้งแบตเตอรี่ที่ใช้แล้วในที่ที่กำหนด ไม่ควรรวมกับขยะทั่วไป
- \* เก็บแบตเตอรี่ให้พ้นมือเด็กและสัตว์เลี้ยง
- \* เมื่อไม่ได้ใช้งานรีโมทคอนโทรลเป็นเวลานาน ควรถอดแบตเตอรี่ออก

## การใช้งานรีโมทคอนโทรล

1. หันทิศทางรีโมทคอนโทรลให้ตรงกับตัวรับสัญญาณทีวี บริเวณมุมขวาล่างตามภาพ
2. ระยะการใช้งานของรีโมทคอนโทรลอยู่ที่ประมาณ 5 เมตร และมุมประมาณ 30 องศา
3. หลีกเลี่ยงสิ่งกีดขวางระหว่างทีวีกับรีโมทคอนโทรล

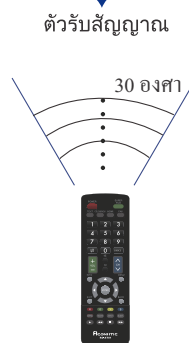
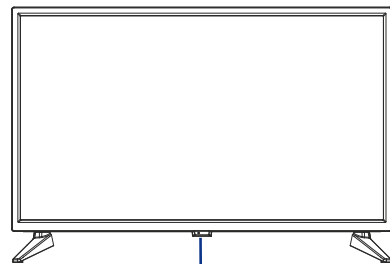

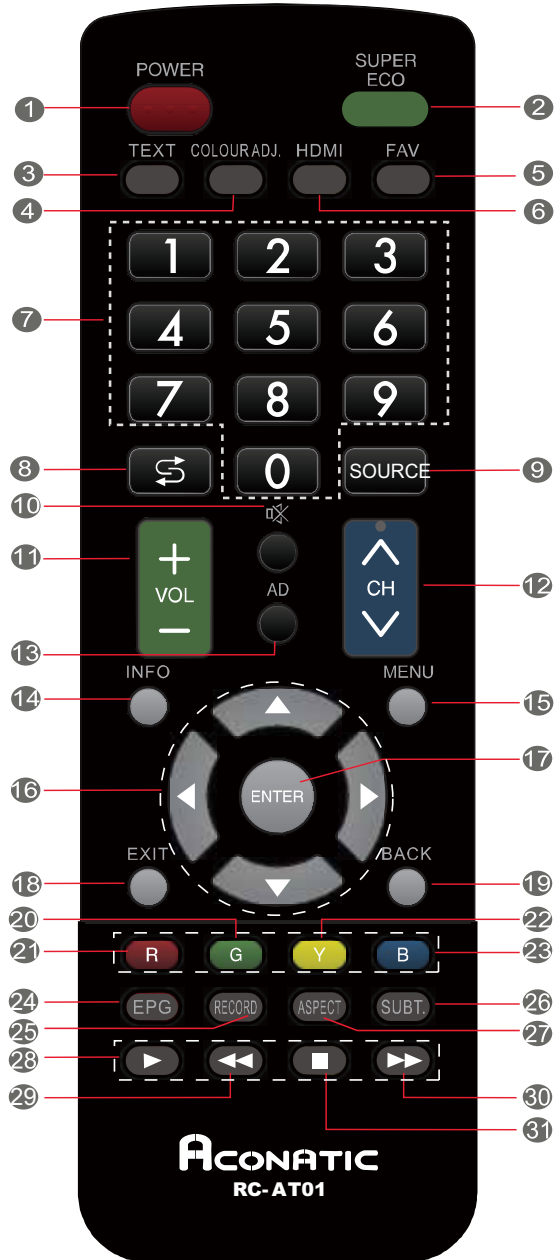

## ปุ่มควบคุมรีโมทคอนโทรล

1. POWER	ปุ่ม เปิด/ปิด เครื่อง
2. SUPER ECO	ปุ่ม เปิด/ปิด Eco mode
3. TEXT	ปุ่ม เทลเท็กซ์
4. COLOURADJ.	ปุ่ม ปรับอุณหภูมิสี
5. FAV	ปุ่ม เลือกรายการที่ชื่นชอบ
6. HDMI	ปุ่ม เลือกช่อง HDMI
7. 0-9	ปุ่ม หมายเลขหรือเลือกช่อง
8. ↶	ปุ่ม เลือกกลับไปช่องรายการก่อนหน้า
9. SOURCE	ปุ่ม เลือกช่องสัญญาณ
10. Mute(⊗)	ปุ่ม เปิด/ปิด เสียง
11. VOL(+/-)	ปุ่ม เพิ่ม/ลด ระดับ เสียง
12. CH(^/∨)	ปุ่ม เปลี่ยนช่องรายการ
13. AD	ปุ่ม เปิด/ปิด AD
14. INFO	ปุ่ม แสดงรายละเอียดช่อง
15. MENU	ปุ่ม เปิด/ปิด เมนูการตั้งค่า
16. Cursor keys (▲▼◀▶)	ปุ่ม เลือก บน ล่าง ซ้าย ขวา
17. ENTER	ปุ่ม เลือกตกลง
18. EXIT	ปุ่ม ยกเลิกรายการ
19. BACK	ปุ่ม กลับไปปุ่ม ยกเลิกรายการยังรายการก่อนหน้า
20. Green key	ปุ่ม ฟังก์ชันพิเศษ
21. Red key	
22. Yellow key	
23. Blue key	
24. EPG	ปุ่ม แสดงแผงผังช่องรายการ
25. RECORD	ปุ่ม บันทึกช่องรายการ
26. SUBT.	ปุ่ม เลือกภาษาคำบรรยาย
27. ASPECT	ปุ่ม เลือกอัตราส่วนจอภาพ
28. ▶	ปุ่ม เล่น ในโหมดมัลติมีเดีย
29. ◀◀	ปุ่ม ถอยหลังอย่างรวดเร็ว ในโหมดมัลติมีเดีย
30. ▶▶	ปุ่ม เล่นไปข้างหน้าอย่างรวดเร็ว ในโหมดมัลติมีเดีย
31. ■	ปุ่ม หยุดเล่น ในโหมดมัลติมีเดีย



## 7 | การใช้งานเบื้องต้น

### การเปิดและการปิดเครื่อง

กดปุ่ม POWER ที่รีโมทคอนโทรล หรือที่แผงคอนโทรลด้านลุ่มเครื่องที่วิ  
หากไม่มีสัญญาณใด ๆ ภายใน 15 นาที เครื่องจะปิดโดยอัตโนมัติ



### การตั้งค่าเริ่มต้น (ครั้งแรก)

เชื่อมต่อสายอากาศเข้ากับด้านหลังเครื่องที่ช่อง RF

กดปุ่ม ◀ / ▶ เพื่อเลือกภาษาที่คุณต้องการใช้ที่เมนูหน้าจอ

กดปุ่ม ▼ / ▲ เพื่อเลือกรายชื่อประเทศ

กดปุ่ม ◀ / ▶ เพื่อเลือกประเทศที่คุณต้องการ

กดปุ่ม ▼ / ▶ เพื่อเลือกสภาพแวดล้อม

กดปุ่ม ◀ / ▶ เพื่อเลือกสภาพแวดล้อมที่คุณต้องการ

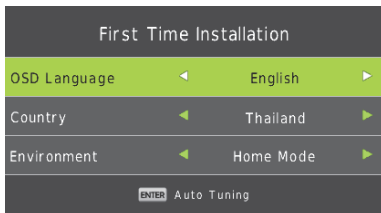

### การค้นหาช่องสถานีอัตโนมัติ

ระบบจะค้นหา ATV ก่อนและตามด้วย DTV กดปุ่มลูกศรซ้ายหรือขวาเพื่อเลือกการค้นหา ATV DTV หรือทั้ง ATV  
และ DTV

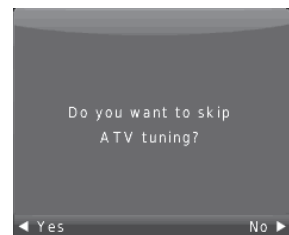
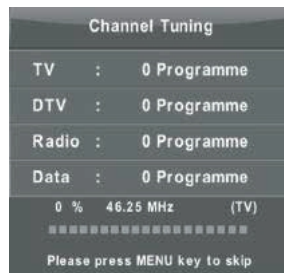
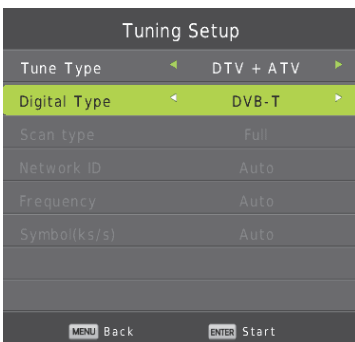

### การเปลี่ยนช่อง

1. กดปุ่ม CH +/- ที่รีโมทคอนโทรลเพื่อเลือกเปลี่ยนช่องสถานีในรายการ  
ที่บันทึกไว้ได้ตามที่คุณต้องการ

\*กดปุ่ม  เพื่อย้อนกลับไปช่องสถานีก่อนหน้านี้



## การปรับระดับเสียง

กดปุ่ม VOL +/- ที่รีโมทคอนโทรลหรือทีวี เพื่อปรับระดับเสียงตามต้องการ

กดปุ่ม MUTE เพื่อตัดเสียงชั่วคราว กดอีกครั้งหรือกดปุ่ม VOL+ เพื่อเปิดเสียงปกติ



## การเลือกสัญญาณเข้า

การเลือกสัญญาณทีวีหรือแหล่งสัญญาณภายนอกอื่น ๆ

1. กดปุ่ม **INPUT** ที่รีโมทคอนโทรล
2. กดปุ่ม **▼ / ▲** เลือกแหล่งสัญญาณที่คุณต้องการเล่น  
 ดังนี้ DTV, ATV, AV, HDMI 1, HDMI 2, USB
3. กดปุ่ม **ENTER** ยืนยันการเลือก
4. กดปุ่ม **EXIT** เพื่อออกจากเมนู



## เมนูการตั้งค่าช่อง

กดปุ่ม MENU ที่รีโมทคอนโทรลเพื่อเปิดหน้าเมนูหลัก

1. กดปุ่ม ◀ / ▶ เพื่อเลือก CHANNEL ในหน้าเมนูหลัก แล้วกดปุ่ม OK / ▼ เพื่อเข้าเมนูย่อย
2. กดปุ่ม ▼ / ▲ เพื่อเลือกตัวเลือกที่คุณต้องการปรับค่าในเมนู CHANNEL
3. กดปุ่ม OK/◀ / ▶ เพื่อปรับค่า
4. หลังจากที่คุณปรับค่าต่าง ๆ เรียบร้อยแล้ว กดปุ่ม MENU เพื่อกลับไปเมนูก่อนหน้า



1. Auto Tuning : ค้นหาสถานีอัตโนมัติ

กดปุ่ม ▼ / ▲ เพื่อเลือก Auto Tuning แล้วกดปุ่ม OK/▶ เพื่อเข้าทำรายการ

2. ATV Manual Tuning : ค้นหาสถานี ATV ด้วยตนเอง

กดปุ่ม ▼ / ▲ เพื่อเลือก ATV Manual Tuning แล้วกดปุ่ม OK เพื่อเข้าสู่เมนูย่อย

กดปุ่ม ◀ / ▶ เพื่อเลือก channel แล้วกดปุ่ม OK เพื่อเริ่มต้นค้นหาสถานี

3. DTV Manual Tuning : ค้นหาสถานี DTV ด้วยตนเอง

กดปุ่ม ▼ / ▲ เพื่อเลือก DTV Manual Tuning แล้วกดปุ่ม OK เพื่อเข้าสู่เมนูย่อย

กดปุ่ม ◀ / ▶ เพื่อเลือก channel แล้วกดปุ่ม OK เพื่อเริ่มต้นค้นหาสถานี

4. Program Edit : แก้ไขโปรแกรม

กดปุ่ม ▼ / ▲ เพื่อเลือก Program Edit แล้วกดปุ่ม OK เพื่อเข้าสู่เมนูย่อย

5. Schedule List : ตารางรายการ

กดปุ่ม ▼ / ▲ เพื่อเลือก Schedule List แล้วกดปุ่ม OK เพื่อเข้าสู่เมนูย่อย

ที่ส่งมาจากแหล่งสัญญาณ จากสถานีส่ง

6. Signal Information : ข้อมูลสัญญาณ

กดปุ่ม ▼ / ▲ เพื่อเลือก Signal Information แล้วกดปุ่ม Enter เพื่อดูรายละเอียดของข้อมูลสัญญาณ

ใช้ดูข้อมูลได้เฉพาะเมื่ออยู่ในโหมด DTV เท่านั้น

7. Software Update(OAD) : การอัปเดตซอฟต์แวร์ (OAD)

กดปุ่ม OK เพื่อเลือก ON หรือ OFF ระบบ Software Update

8. logical channel number

กดปุ่ม OK เพื่อเลือกเปิด/ปิด Logical Channel Number

## เมนูการตั้งค่าภาพ

กดปุ่ม MENU ที่รีโมทคอนโทรลเพื่อเปิดหน้าเมนูหลัก

1. กดปุ่ม ◀ หรือ ▶ เพื่อเลือกภาพ
2. กดปุ่ม ▲ หรือ ▼ เพื่อเลือกรายการที่ต้องการปรับและกดปุ่ม OK เพื่อเข้าสู่เมนูย่อย
3. กดปุ่ม ▼ / ▲ เพื่อเลือกตัวเลือกที่คุณต้องการปรับในเมนูภาพ
4. กดปุ่ม OK / ◀ / ▶ เพื่อปรับค่า
5. หลังจากที่คุณปรับเสร็จเรียบร้อยแล้ว กดปุ่ม MENU เพื่อกลับไปเมนูก่อนหน้า



1. โหมดภาพ
  - กดปุ่ม ▼ / ▲ เพื่อเลือกโหมดภาพ, แล้วกดปุ่ม OK เพื่อเข้าสู่เมนูย่อย คุณสามารถปรับค่า Contrast, Brightness, Color, Sharpness และ Tint เมื่อคุณอยู่ในโหมดกำหนดเอง
2. การปรับค่า Contrast / Brightness / Color / Tint / Sharpness
  - กดปุ่ม ▼ / ▲ เพื่อเลือกแล้วกดปุ่ม ◀ / ▶ เพื่อปรับค่า
  - Contrast ปรับค่าความเข้มของภาพแต่เงาของภาพจะคงที่
  - Brightness ปรับความสว่างทั้งหมดของภาพ
  - Color ปรับความอึมครึมของสี
  - Tint ปรับการชดเชยของสีใช้เฉพาะกับทีวีระบบ NTSC เท่านั้น
  - Sharpness ปรับความคมชัดของภาพ
3. Color Temp
  - กดปุ่ม ▼ / ▲ เพื่อเลือก Color Temperature แล้วกดปุ่ม OK เพื่อเข้าสู่เมนูย่อย
  - กดปุ่ม ▼ / ▲ เพื่อเลือกโหมดการใช้งาน คือ Cold, Normal, Warm
4. Noise Reduction
  - ปรับค่าการกรองและลดสัญญาณรบกวนภาพและคุณภาพของภาพ
  - กดปุ่ม ▼ / ▲ เพื่อเลือก Noise Reduction แล้วกดปุ่ม OK เพื่อเข้าสู่เมนูย่อย
5. โหมด HDMI
  - กดปุ่ม ▼ / ▲ เพื่อเลือกโหมด HDMI แล้วกดปุ่ม OK เพื่อเข้าสู่เมนูย่อย

## เมนูการตั้งค่าเสียง

กดปุ่ม MENU ที่รีโมทคอนโทรลเพื่อเปิดเมนูหลัก

1. กดปุ่ม ◀ หรือ ▶ เพื่อเลือก SOUND
2. กดปุ่ม ▲ หรือ ▼ เพื่อเลือกรายการแล้วกดปุ่ม OK เพื่อเข้าสู่เมนูย่อย



### 1. โหมดเสียง

กดปุ่ม ▼ / ▲ เพื่อเลือก ตั้งค่าเสียง แล้วกดปุ่ม OK เพื่อเข้าสู่เมนูย่อย

กดปุ่ม ▼ / ▲ เพื่อเลือก

Standard	ให้เสียงมีสมดุลในทุก ๆ สภาพแวดล้อม
Music	ให้เสียงเสมือนเสียงต้นฉบับเหมาะกับเสียงเพลง
Movie	ให้เสียงแหลมและเสียงเบสที่เหมาะสมสำหรับการชมภาพยนตร์
Sport	ช่วยเพิ่มเสียงคนบรรยายสำหรับคอกีฬา
Personal	เลือกปรับเสียงด้วยตนเอง

### 2. Treble / Bass

กดปุ่ม ▼ / ▲ เพื่อเลือก แล้วกดปุ่ม ◀ / ▶ เพื่อปรับค่า

หมายเหตุ เสียงแหลมและเสียงเบสคุณสามารถปรับได้ในโหมดผู้ใช้

### 3. Balance

กดปุ่ม ▼ / ▲ เพื่อเลือก แล้วกดปุ่ม ◀ / ▶ เพื่อปรับค่า

### 4. Auto Volume level

กดปุ่ม ▼ / ▲ เพื่อเลือก Auto Volume level แล้วกดปุ่ม OK เพื่อเลือก On หรือ Off

### 5. โหมด SPDIF

กดปุ่ม ▼ / ▲ เพื่อเลือก โหมด SPDIF จากนั้นกด OK เพื่อเลือก Off/PCM/Auto

### 6. AD Switch

กดปุ่ม ▼ / ▲ เพื่อเลือก Auto Volume level แล้วกดปุ่ม OK เพื่อเลือก On หรือ Off

เป็นฟังก์ชันที่รองรับสำหรับคนพิการทางสายตา ถ้าเลือก On จะมีเสียงบรรยายความเป็นไปของเหตุการณ์ในหน้าจอทีวีในขณะนั้น ซึ่งเป็นสัญญาณเสียงพิเศษที่ส่งมาจากสถานี

## เมนูการตั้งค่าเวลา

กดปุ่ม MENU ที่รีโมทคอนโทรล เพื่อเปิดหน้าเมนูหลัก

1. กดปุ่ม ◀ หรือ ▶ เพื่อเลือก TIME
2. กดปุ่ม ▲ หรือ ▼ เพื่อเลือกรายการแล้วกดปุ่ม OK เพื่อเข้าสู่เมนูย่อย



1. Clock
  - กดปุ่ม ▼ / ▲ เพื่อเลือก Clock แล้วกดปุ่ม OK เพื่อเข้าสู่เมนูย่อย
  - กดปุ่ม ▼ / ▲ / ◀ / ▶ เพื่อเลือก
2. Time Zone
  - กดปุ่ม ▼ / ▲ เพื่อเลือก Time Zone แล้วกดปุ่ม OK เพื่อเข้าสู่เมนูย่อย
3. Sleep Timer
  - กดปุ่ม ▼ / ▲ เพื่อเลือก Sleep Timer แล้วกดปุ่ม OK เพื่อเข้าสู่เมนูย่อย
  - กดปุ่ม ▼ / ▲ เพื่อเลือกเปิดใช้งานเป็น Off, 15 นาที, 30 นาที, 45 นาที, 60 นาที, 90 นาที, 120 นาที, 240 นาที
4. Auto Standby
  - กดปุ่ม ▼ / ▲ เพื่อเลือก Auto Standby แล้วกดปุ่ม OK เพื่อเข้าสู่เมนูย่อย
  - กดปุ่ม ▼ / ▲ เพื่อเลือก
5. OSD Timer
  - กดปุ่ม ▼ / ▲ เพื่อเลือก OSD Timer แล้วกดปุ่ม OK เพื่อเข้าสู่เมนูย่อย

## เมนูการตั้งค่าการล็อค

1. กดปุ่ม MENU เพื่อเข้าสู่หน้าเมนูหลัก
2. กดปุ่ม ◀ / ▶ เพื่อเลือก LOCK ที่เมนูหลัก แล้วกดปุ่ม OK / ▼ เพื่อเข้าสู่เมนูย่อย

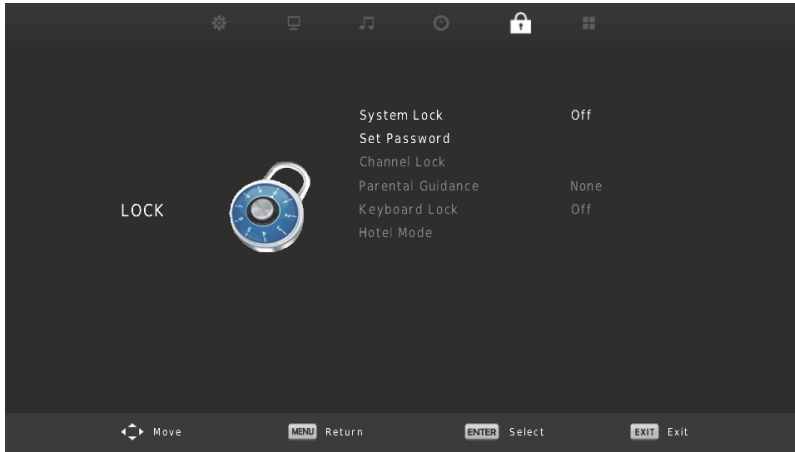

1. System Lock ล็อคระบบ  
กดปุ่ม ▼ / ▲ เพื่อเลือก Lock System แล้วกดปุ่ม OK และใส่รหัสผ่าน รหัสผ่านเริ่มต้นคือ 0000  
ถ้าคุณลืมรหัสผ่านที่คุณตั้งใหม่ กรุณาติดต่อผู้ให้บริการของคุณ
2. Set password ตั้งรหัสผ่าน  
กดปุ่ม ▼ / ▲ เพื่อเลือก Set password แล้วกดปุ่ม OK เพื่อเข้าสู่เมนูย่อย และตั้งรหัสผ่านใหม่
3. Channel Lock ล็อคช่อง  
กดปุ่ม ▼ / ▲ เพื่อเลือก Channel Lock แล้วกดปุ่ม OK เพื่อเข้าสู่เมนูย่อย  
กดปุ่มสีเขียว (Green) เพื่อล็อคหรือปลดล็อคช่อง
4. Parental Rating ระดับความเหมาะสมของรายการ  
กดปุ่ม ▼ / ▲ เพื่อเลือก Parental Rating แล้วกดปุ่ม OK เพื่อเข้าสู่เมนูย่อย
5. Hotel Mode โหมดโรงแรม (การตั้งค่าจะถูกจำกัดตามเงื่อนไขที่เรากำหนด)  
กดปุ่ม ▼ / ▲ เพื่อเลือก Hotel Mode แล้วกดปุ่ม OK เพื่อเลือก On หรือ Off

## เมนูการตั้งค่าทั่วไป

กดปุ่ม MENU เพื่อเปิดหน้าเมนูหลัก

1. กดปุ่ม ◀/▶ เพื่อเลือก SETUP ในหน้าเมนูหลัก แล้วกดปุ่ม OK / ▼ เพื่อเข้ารายการปรับในเมนู SETUP
2. กดปุ่ม ◀/▶ เพื่อเลือกตัวเลือกที่คุณต้องการปรับในเมนู SETUP
3. กดปุ่ม OK/◀/▶ เพื่อปรับค่า
4. หลังจากที่คุณปรับเสร็จเรียบร้อยแล้ว กดปุ่ม MENU เพื่อบันทึกและกลับไปเมนูก่อนหน้า



### 1 OSD Language : ภาษา

เลือกภาษาที่แสดงในเมนูบนหน้าจอ ภาษาเริ่มต้นคือ ภาษาอังกฤษ

กดปุ่ม ▼/▲/◀/▶ เพื่อเลือกภาษาในเมนู

### 2 TT Languages

กดปุ่ม ▼ / ▲ เพื่อเลือก TT Languages จากนั้นกด OK เพื่อเข้าสู่เมนูย่อย

### 3 Audio Languages เลือกภาษาของเสียง

กดปุ่ม ▼ / ▲ เพื่อเลือกภาษาของเสียง แล้วกดปุ่ม OK เพื่อเข้าสู่เมนูย่อย

กดปุ่ม ▼ / ▲ เพื่อเลือกภาษาหลักของเสียง

กดปุ่ม ▼/▲/◀/▶ เพื่อเลือกภาษาของเสียง

### 4 Subtitle Language ภาษาของคำบรรยาย

กดปุ่ม ▼ / ▲ เพื่อเลือกภาษาของคำบรรยาย แล้วกดปุ่ม OK เพื่อเข้าสู่เมนูย่อย

กดปุ่ม ▼ / ▲ เพื่อเลือกภาษาหลักของคำบรรยาย

กดปุ่ม ▼/▲/◀/▶ เพื่อเลือกภาษาของของคำบรรยาย

### 5 Hearing Impaired ผู้บกพร่องทางการได้ยิน

กดปุ่ม ▼ / ▲ เพื่อเลือก Key Lock แล้วกดปุ่ม ◀ / ▶ เพื่อเลือกเป็น On หรือ Off เมื่อ Key Lock มีสถานะเป็น On คุณจะไม่สามารถใช้ปุ่มกดได้

### 6 PVR File System ระบบ ไฟล์ PVR

กดปุ่ม ▼ / ▲ เพื่อเลือก PVR File System แล้วกดปุ่ม OK เพื่อเข้าสู่เมนูย่อย

กดปุ่ม ▼ / ▲ เพื่อเลือก Check PVR File System แล้วกดปุ่ม OK เพื่อเข้าสู่เมนูระบบเครื่องจะตรวจสอบและแสดงความเร็วของอุปกรณ์ USB

### 7 Scale อัตราส่วนของจอภาพ

กดปุ่ม ▼ / ▲ เพื่อเลือก Scale แล้วกดปุ่ม OK เพื่อเข้าสู่เมนูย่อย

กดปุ่ม ▼ / ▲ เพื่อเลือก Scale ตัวเลือกคือ Auto, 4:3, 16:9, Zoom1, Zoom2

### 8 Blue Screen จอภาพสีฟ้า

กดปุ่ม ▼ / ▲ เพื่อเลือก Blue Screen แล้วกดปุ่ม OK เพื่อเลือกปรับเป็น On หรือ Off

### 9 First Time Installation การติดตั้งครั้งแรก

กดปุ่ม ▼ / ▲ เพื่อเลือก First Time Installation และกดปุ่ม OK เพื่อเข้าสู่เมนูย่อย

### 10 Reset ตั้งค่าเริ่มต้นใหม่

กดปุ่ม ▼ / ▲ เพื่อเลือก Reset และกดปุ่ม OK เพื่อเข้าสู่เมนูย่อย

### 11 Software Update(USB) การอัปเดตซอฟต์แวร์ผ่านอุปกรณ์ USB

กดปุ่ม ▼ / ▲ เพื่อเลือก Software Update(USB) โดยเชื่อมต่ออุปกรณ์ USB ที่มีซอฟต์แวร์ใหม่กับทีวีของคุณแล้วกดปุ่ม OK เพื่ออัปเดตซอฟต์แวร์ใหม่

### 12 Environment

กดปุ่ม ▼ / ▲ เพื่อเลือกโหมด Environment และกดปุ่ม OK

### 13 HDMI CEC ระบบ HDMI CEC

กดปุ่ม ▼ / ▲ เพื่อเลือก HDMI CEC และกดปุ่ม OK เพื่อเข้าสู่เมนูย่อย



### การใช้งาน USB

หมายเหตุ : ควรเชื่อมต่ออุปกรณ์ USB ก่อนที่จะเข้าเมนู Media แล้วกดปุ่ม INPUT เลือก Media กดปุ่ม ◀▶ เพื่อเลือกประเภทไฟล์ที่จะเล่นและกดปุ่ม ENTER



หลังจากที่ที่วีพอุปกรณ์ USB แล้วกดปุ่ม ◀ ▶ เพื่อเลือกเล่นไฟล์ รูปภาพ/เพลง/ภาพยนตร์/ข้อความ และกดปุ่ม OK เพื่อเข้าสู่เมนูรายการเล่น

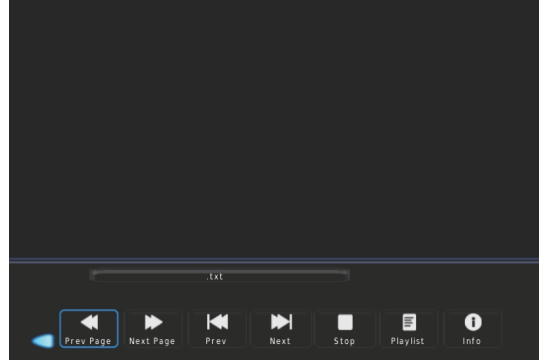
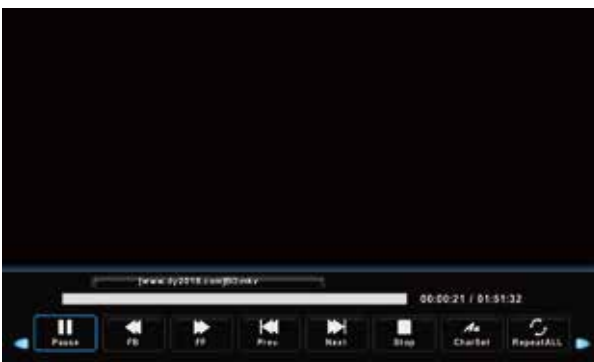
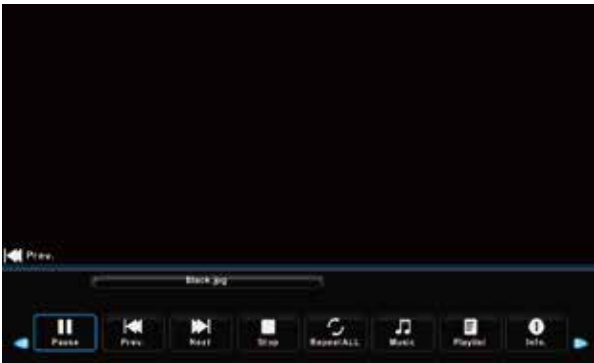

1. กดปุ่ม ◀ ▶ เพื่อเลือกโฟลเดอร์ย่อยในกรณีที่มี และกดปุ่ม OK เพื่อเข้าสู่โฟลเดอร์ กดปุ่ม OK เพื่อเริ่มเล่น กดปุ่ม EXIT เพื่อกลับ เลือก Up Folder และกดปุ่ม OK เพื่อเลือกกลับไปโฟลเดอร์ก่อนหน้า กดปุ่ม ◀ ▶ เพื่อเปลี่ยนหน้า
2. กดปุ่ม ▶▶ เพื่อเริ่มเล่นหรือกดอีกครั้งเพื่อหยุดเล่นชั่วคราว กดปุ่ม ■ เพื่อยกเลิกการเล่น
3. กดปุ่ม ◀◀ เพื่อกลับไปเล่นรายการก่อนหน้านี้ กดปุ่ม ▶▶ เพื่อข้ามไปเล่นรายการถัดไป

## คำแนะนำการใช้งาน USB

- \* ไม่รองรับ MTP (media transfer protocol)
- \* รองรับ HDD สูงสุด 500 GB
- \* TV รองรับอุปกรณ์ USB ที่มี FORMAT FAT 32 เท่านั้น
- \* อุปกรณ์เล่นภาพและเสียงหรือ USB HDD บางชนิดเครื่องอาจไม่รองรับ
- \* TV ไม่รองรับอุปกรณ์ USB ที่มีหลายพาร์ติชัน
- \* ควรเชื่อมต่ออุปกรณ์ USB โดยตรงกับเครื่อง ถ้าเชื่อมต่อผ่าน HUB อาจมีปัญหาได้
- \* ก่อนเชื่อมต่ออุปกรณ์ USB กับเครื่องทีวี ควรทำการสำรองข้อมูล USB ไว้ก่อน เพราะอาจเกิดการเสียหายกับข้อมูลได้
- \* รูปภาพที่มีความละเอียดสูง อาจใช้เวลาในการแสดงผลนานสักพักหนึ่ง
- \* ความเร็วในการค้นหาอุปกรณ์ USB ขึ้นอยู่กับอุปกรณ์ตัวส่งและตัวรับข้อมูล
- \* เครื่องจะแสดง (UNSUPPORTED) ในกรณีที่เครื่องไม่รู้จักไฟล์
- \* ไฟล์ Mp3 ที่มี DRM ที่ดาวน์โหลดจากเว็บไซต์ที่ไม่ฟรี ทีวีจะไม่สามารถเล่นไฟล์นี้ได้ เนื่องจากการจัดการสิทธิดิจิทัล (DRM) เป็นเทคโนโลยีที่สนับสนุนการสร้างเนื้อหาการจดจำหน้าและการจัดเนื้อหาในลักษณะบูรณาการและครบวงจร รวมทั้งการคุ้มครองสิทธิและผลประโยชน์ของผู้ให้บริการเนื้อหา การป้องกันการกระทำที่ผิดกฎหมายเกี่ยวกับการคัดลอกเนื้อหา รวมถึงการจัดการเกี่ยวกับการเรียกเก็บและการชำระเงิน
- \* เมื่อทำการย้ายภาพ จะใช้เวลาในการโหลดภายในไม่กี่วินาที ซึ่งไอคอนโหลดจะแสดงขึ้นที่หน้าจอ
- \* ถ้าอ่านไฟล์ผ่าน CARD READER เสี่ยงอาจขาดหายไป
- \* ถ้าเครื่องไม่อ่านอุปกรณ์ USB ให้ถอดอุปกรณ์ USB ออกและเชื่อมต่ออุปกรณ์ USB กับเครื่องใหม่อีกครั้ง

## การรองรับไฟล์ต่าง ๆ

รูปแบบ	ประเภทไฟล์	นามสกุลไฟล์
Picture	JPEG	.jpg , .jpeg
	BMP	.bmp
	PN	.png
Audio	MP3	.mp3
Video	MPEG-1,MPEG-2	.mpg
	MPEG-4 SP/ASP	.vai
	H.263/H.264	.mp4

อาการ	สาเหตุและวิธีการแก้ไข
ไม่มีแหล่งจ่ายไฟ	<ul style="list-style-type: none"> <li>• ตรวจสอบให้แน่ใจว่าได้เชื่อมต่อสายไฟเข้ากับเต้ารับไฟ AC ของ LED TV อย่างถูกต้อง</li> <li>• ตรวจสอบให้แน่ใจว่าได้เชื่อมต่อสายไฟ AC เข้ากับเต้ารับที่ผนังอย่างถูกต้อง</li> <li>• ตรวจสอบให้แน่ใจว่าปุ่มเปิดปิด DC เปิดอยู่ (ไฟ LED สีนํ้าเงิน)</li> <li>• เสียบอุปกรณ์ไฟฟ้าอื่น (เช่น วิทยุ) เข้ากับเต้ารับเพื่อตรวจสอบว่าเต้ารับไฟฟ้าจ่ายแรงดันไฟฟ้าที่เหมาะสมหรือไม่</li> </ul>
ไม่มีภาพ	<ul style="list-style-type: none"> <li>• สถานีโทรทัศน์อาจประสบปัญหา ลองเปลี่ยนช่องอื่น</li> <li>• สัญญาณเคเบิลทีวีอาจถูกรบกวนหรือถูกเข้ารหัส โปรดติดต่อผู้ให้บริการเคเบิลในพื้นที่ของคุณ</li> <li>• ตรวจสอบให้แน่ใจว่าการเชื่อมต่อกับส่วนประกอบอื่น ๆ นั้นถูกต้อง โดยอ้างอิงจากคู่มือผู้ใช้</li> <li>• ตรวจสอบให้แน่ใจว่าได้ตั้งค่าอย่างถูกต้องหลังจากเชื่อมต่อ</li> <li>• ตรวจสอบให้แน่ใจว่าได้เลือกอินพุตที่ถูกต้องและสัญญาณเข้าเข้ากันได้</li> </ul>
สีเพี้ยน	<ul style="list-style-type: none"> <li>• ตรวจสอบให้แน่ใจว่าเชื่อมต่อสายเคเบิลอย่างแน่นหนา</li> <li>• ภาพอาจดูมืดลงในห้องที่มีแสงสว่างจ้า</li> <li>• ปรับความสว่าง คอนทราสต์ ความอิมตัด (สี) และสีอ่อนตามคู่มือผู้ใช้</li> <li>• ตรวจสอบการตั้งค่าสัญญาณอินพุต</li> </ul>
ไม่มีสี	<ul style="list-style-type: none"> <li>• ตรวจสอบว่าการเชื่อมต่อเสียงของคุณเชื่อมต่ออย่างถูกต้องโดยอ้างอิงจากคู่มือผู้ใช้</li> <li>• อาจมีการกดปุ่ม MUTE ให้ลองกดปุ่มนี้อีกครั้ง</li> <li>• ตรวจสอบการตั้งค่าเสียงของคุณ เสียงทีวีของคุณอาจถูกตั้งค่าเป็นค่าต่ำสุด</li> <li>• กดปุ่มปรับระดับเสียง + (ขึ้น) บนรีโมทคอนโทรล</li> </ul>
รีโมทคอนโทรลไม่ทำงาน	<ul style="list-style-type: none"> <li>• ตรวจสอบให้แน่ใจว่าได้ใส่ทิศทางขั้วของแบตเตอรี่อย่างถูกต้องโดยอ้างอิงจากคู่มือผู้ใช้</li> <li>• แบตเตอรี่อาจเป็นสัปดาห์หรือคายน เปลี่ยนแบตเตอรี่ใหม่</li> <li>• มีไฟฟลูออเรสเซนต์สว่างอยู่ใกล้เซอร์เซอร์ของรีโมทคอนโทรลหรือไม่?</li> <li>• เส้นทางของลำแสงควมระยะไกลอาจถูกปิดกั้น ตรวจสอบให้แน่ใจว่าเส้นทางมีความชัดเจนและรีโมทคอนโทรลมุ่งไปที่เซ็นเซอร์รีโมทคอนโทรลบนทีวี</li> <li>• กดปุ่มเปิดปิดบนรีโมทคอนโทรลเพื่อดูว่าคุณสามารถเปิดทีวีได้หรือไม่</li> <li>• กดปุ่ม MENU บนรีโมทคอนโทรลเพื่อดูว่ามีเมนูแสดงบนหน้าจอหรือไม่</li> <li>• กดปุ่มที่ละปุ่มเท่านั้นและจะเป็นปุ่มที่ถูกต้องสำหรับการดำเนินการที่คุณต้องการดำเนินการ</li> </ul>

อาการ	สาเหตุและวิธีการแก้ไข
เครื่องใช้งานไม่ได้	<ul style="list-style-type: none"> <li>• อิทธิพลจากภายนอก เช่น ฟ้าผ่าหรือ ไฟฟ้าสถิตอาจทำให้เกิดการทำงานที่ไม่เหมาะสม ในกรณีนี้ ให้ใช้งานเครื่องหลังจากเปิดเครื่องทีวี LED และระบบ AVC เป็นครั้งแรก หรือถอดปลั๊กสายไฟ AC เป็นเวลา 1 ถึง 2 นาที แล้วเสียบใหม่อีกครั้ง</li> </ul>
ไฟฟ้ดับกะทันหัน	<ul style="list-style-type: none"> <li>• ตั้งเวลาปิดเครื่องไว้ล่วงหน้าหรือไม่</li> <li>• ไม่มีสัญญาณในโหมด PC หรือโหมด HDMI หรือไม่?</li> <li>• อุณหภูมิภายในเครื่องเพิ่มขึ้น นำวัตถุที่ขวางช่องระบายอากาศออกหรือทำความสะอาดตามความจำเป็น</li> </ul>
ไม่มีการรับสัญญาณ CATV (หรือ ไม่มีการรับสัญญาณเหนือ Ch13)	<ul style="list-style-type: none"> <li>• ตั้งค่าตัวเลือกแอร์/เคเบิลถูกต้องหรือไม่? โปรดตั้งค่าตัวเลือกแอร์/เคเบิลเป็นสายเคเบิลโดยอ้างอิงจากคู่มือผู้ใช้</li> <li>• CATV เชื่อมต่อไม่ถูกต้องหรือไม่เชื่อมต่อ โปรดตรวจสอบการเชื่อมต่อ CATV ทั้งหมด</li> <li>• บริการเคเบิลทีวีหยุดชะงัก โปรดติดต่อผู้ให้บริการเคเบิลของคุณ</li> </ul>
ภาพถูกตัด/มีหน้าจอแถบด้านข้าง	<ul style="list-style-type: none"> <li>• ตำแหน่งภาพถูกต้องหรือไม่?</li> <li>• การปรับโหมดหน้าจอเช่นขนาดภาพถูกต้องหรือไม่?</li> <li>• กดปุ่ม ASPECT ซ้ำๆ บนรีโมทคอนโทรลเพื่อดูว่าคุณจะได้ภาพที่ต้องการหรือไม่</li> </ul>

**1.Important Safety Information**  
 Warnings.....3  
 Safety Precautions Instruction.....4

**2.Accessories.....7**

**3.Installing the LED TV**  
 Installing the Stand.....8

**4.Overview of the TV set**  
 Front View.....9  
 Rear View.....10

**5.Connect External Devices**  
 Conect to Antenna or Cable.....11  
 Connect Device Via HDMI interface.....11  
 Connect Device Via Audio V/L/R Interfaca.....11  
 Supporting signals.....12

**6.Using the Remote Control**  
 Inserting Remote Control Batteries.....13  
 Operating the Remote Control.....13  
 Remote Control.....14  
 Remote Control function buttons.....15

**7.Basic operation of the TV**  
 Turning the TV On and Off.....16  
 First Time Setup.....16  
 Auto Tuning Status.....16  
 Changing Channels.....16  
 Adjusting the Volume.....17  
 Selecting the Input Source.....17

<b>8. Channel Menu</b>	
Channel Menu.....	18
<b>9. Picture Menu</b>	
Picture Menu.....	19
<b>10. Sound Menu</b>	
Sound Menu.....	20
<b>11. Time Menu</b>	
Time Menu.....	21
<b>12. Lock Menu</b>	
Lock Menu.....	22
<b>13. Setup Menu</b>	
Setup Menu.....	23
<b>14. Multimedia</b>	
USB OPERATION.....	24
<b>15. Troubleshooting</b> .....	26

## Warnings

1. Read these instructions.
2. Keep these instructions.
3. Heed all warnings.
4. Follow all instructions.
5. Do not use this apparatus near water.
6. Clean only with dry cloth.
7. Do not block any ventilation openings. Install in accordance with the manufacturer's instructions.
8. Do not install near any heat sources such as radiators, heat registers, stoves, or other apparatus (including amplifiers) that produce heat.
9. Do not defeat the safety purpose of the polarized or grounding-type plug. A polarized plug has two blades with one wider than the other. A grounding type plug has two blades and a third grounding prong. The wide blade or the third prong are provided for your safety. If the provided plug does not fit into your outlet, consult an electrician for replacement of the obsolete outlet.
10. Protect the power cord from being walked on or pinched particularly at plugs, convenience receptacles, and the point where they exit from the apparatus.
11. Only use attachments/accessories specified by the manufacturer.
12. Use only with the cart, stand, tripod, bracket, or table specified by the manufacturer, or sold paratus. When a cart is used, use caution when moving the cart/apparatus combination to from tip-over.
13. Unplug this apparatus during lighting storms or when unused for long periods of time.
14. Refer all servicing to qualified service personnel. Servicing is required when the apparatus has been damaged in any way, such as power-supply cord or plug is damaged, liquid has been spilled or objects have fallen into the apparatus. the apparatus has been exposed to rain or moisture. does not operate normally, or has been dropped.
15. **WARNING:**To Reduce The Risk Of Fire Or Electric Shock, Do Not Expose This Apparatus To Rain Or Moisture.
16. Apparatus shall not be exposed to dripping or splashing and no objects filled with liquids, such as vases, shall be placed on the apparatus.
17. The mains plug or appliance coupler shall remain readily operable.
18. Use in outdoor: This TV is not designed for outdoors installation. Do not expose the TV to rain, as it may result in a fire or an electric shock. Also, do not expose the TV to direct sunlight, as it may heat up and become damaged.



### Safety:

TO REDUCE THE RISK OF ELECTRICAL SHOCK DO NOT REMOVE COVER (OR BACK). NO USER SERVICEABLE PARTS ARE INSIDE. REFER TO QUALIFIED PERSONNEL ONLY.



**Dangerous Voltage:** The lightning flash with arrowhead symbol, within an equilateral triangle, is intended to alert the user to the presence of dangerous voltage within the inside of the product that may be sufficient level to constitute a risk of electric shock to persons.



**Instruction:** The exclamation point within an equilateral triangle is intended to alert the user to the presence of important operating and servicing instructions in the literature accompanying the appliance.

# 1 Important Safety Information

## Safety Precautions Instruction

Observing the simple precautions discussed in this booklet will provide you with many years of enjoyment and safe operation.

This product complies with all applicable US Federal safety requirements, and those of the Canadian Standards Association.

### 1. Read & Follow Instructions

All safety and operating instructions should be read and followed before the TV is operated.

### 2. Retain Instructions

The safety and operating instructions should be retained for future reference.

### 3. Heed Warnings

All warnings on the TV and in the operating instructions should be adhered to.

### 4. Cleaning

Unplug the TV from the wall outlet before cleaning. Do not use liquid cleaners or aerosol cleaners. Use a soft and slightly damp cloth for cleaning.

### 5. Water and Moisture

Do not use this TV near water, for example, near a bathtub, wash bowl, kitchen sink, or laundry tub, in a wet basement, or near a swimming pool.

### 6. Accessories Carts and Stands

Do not place this TV on a slippery or tilted surface, or on an unstable cart, stand, or table. The TV may slide or fall, causing serious injury to a child or adult, and serious damage to the TV.

### 7. Transporting the Television

A TV and cart combination should be moved with care. Quick stops, excessive force, and uneven surfaces may cause the TV and cart combination to overturn.

### 8. Ventilation

Slots and openings in the cabinet are provided for ventilation and to ensure reliable operation of the TV and to protect it from overheating, and these openings must not be blocked or covered. The openings should never be blocked by placing the TV on a bed, sofa, rug, or other similar surface. The TV should not be placed in a built-in installation such as a bookcase or rack unless proper ventilation is provided.

### 9. Power Sources

This TV should be operated only from the type of power source indicated on the marking label. If you are not sure of the type of power supply to your home, consult your electronics retailer or local power company.

### 10. Power-Cord Polarization

This TV set is equipped with a two-wire plug.

This plug will only fit into a grounding-type power outlet. This is a safety feature. If you are unable to insert the plug into the outlet, the contact your electrician to replace your obsolete outlet. Do not defeat the safety purpose of the grounding-type plug.



**11. Power-Cord Protection**

Power-supply cords should be routed so that they are not likely to be walked on or pinched by items placed upon or against them, paying particular attention to cords at plugs, convenience receptacles, and the point where they exit from the TV.

**12. Lightning**

For added protection for the TV during a lightning storm, or when it is left unattended and unused for long periods of time, unplug it from the wall outlet and disconnect the antenna or cable system. This will prevent damage to the TV from lightning and power-line surges.

**13. Outdoor Antenna Grounding**

If an outside antenna or cable system is connected to the TV be sure the antenna or cable system is grounded so as to provide some protection against voltage surges and built up static charges. Article 810 of the National Electrical Code (U.S.A.), ANSI / NFPA 70 provides information with regard to proper grounding of the mast and supporting structure, grounding of the lead-in wire to an antenna discharge unit, size of grounding conductors, location of antenna-discharge unit, connect on to grounding electrodes, and requirements for the grounding electrode.

*Example of Grounding According to National Electrical Code Instructions*

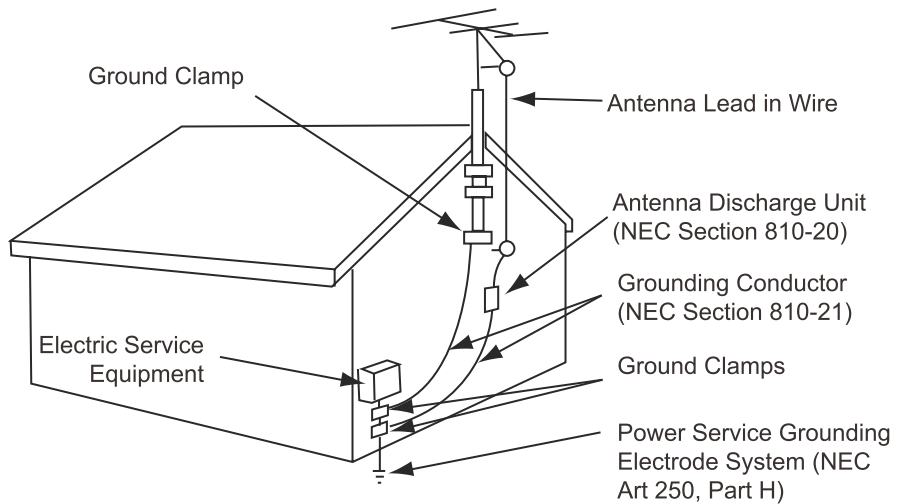

NEC - National Electrical Code

**14. Power Lines**

An outside antenna system should not be located in the vicinity of overhead power lines or other electric light or power circuits, or where it can fall on to power lines or circuits. When installing an outside antenna system, extreme care should be taken to keep from touching such power lines or circuits as contact with them might be fatal.

**15. Overloading**

Do not overload wall outlets and extension cords as this can result in a risk of fire or electric shock.

# 1 Important Safety Information

## 16. Object and Liquid Entry

Never push objects of any kind into this TV through openings as they may touch dangerous voltage points or short-out parts that could result in a fire or electric shock. Never spill liquid of any kind on or inside the TV.

## 17. Servicing

Do not attempt to service this TV yourself as opening or removing covers may expose you to dangerous voltage or other hazards. Refer all servicing to qualified service personnel.

## 18. Damage Requiring Service

Unplug from the wall outlet and refer servicing to qualified service personnel under the following conditions:

- a. If the power-supply cord or plug is damaged.
- b. If liquid has been spilled, or objects have fallen into the product.
- c. If the TV has been exposed to rain or water.
- d. If the TV does not operate normally by following the operating instructions. Adjust only those controls that are covered by the operating instructions as an improper adjustment of other controls may result in damage and will often require extensive work by a qualified technician to restore the product to its normal operation.
- e. If the TV has been dropped or the cabinet has been damaged.
- f. If the TV exhibits a distinct change in performance.

Please make sure the following items are included with your LED TV.  
If any items are missing, please contact your dealer.

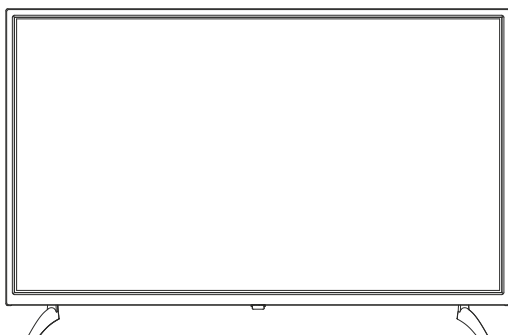

LED TV



Instruction Manual



Remote Control



2 batteries



warranty card

### 3 Installing the LED TV

#### Installing the Stand

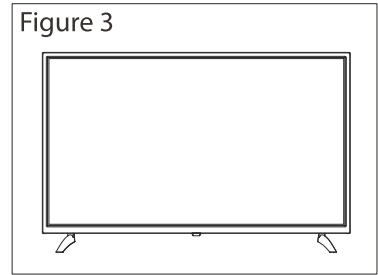
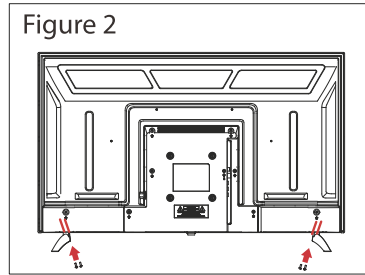
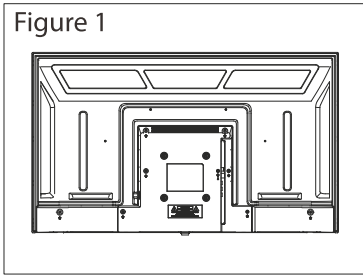

1. Place the TV set on soft cloth or cushion with face down. Place the base in position as shown. (see Figure 1).
2. Insert 4 screw (provided) into the screw holes, Use a screwdriver lock. (see Figure 2)
3. Stand the TV up. (see Figure 3)

#### Disconnecting the Stand

1. Lay the TV flat on a table with the LED screen face down. To prevent the TV from being scratched, put a piece of soft cloth on the table on which the screen will be set. (see Figure 1)
2. Remove the 4 screw on the stand, then pull up the stand slowly. (see Figure 2)
3. Then you successfully removed the base. (see Figure 3)

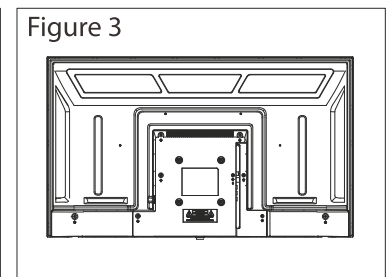
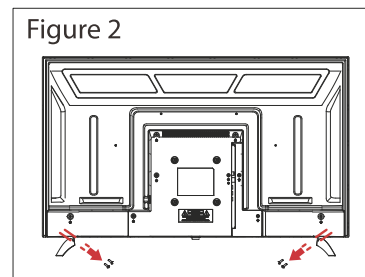
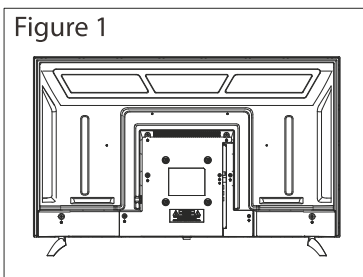

**Front View**

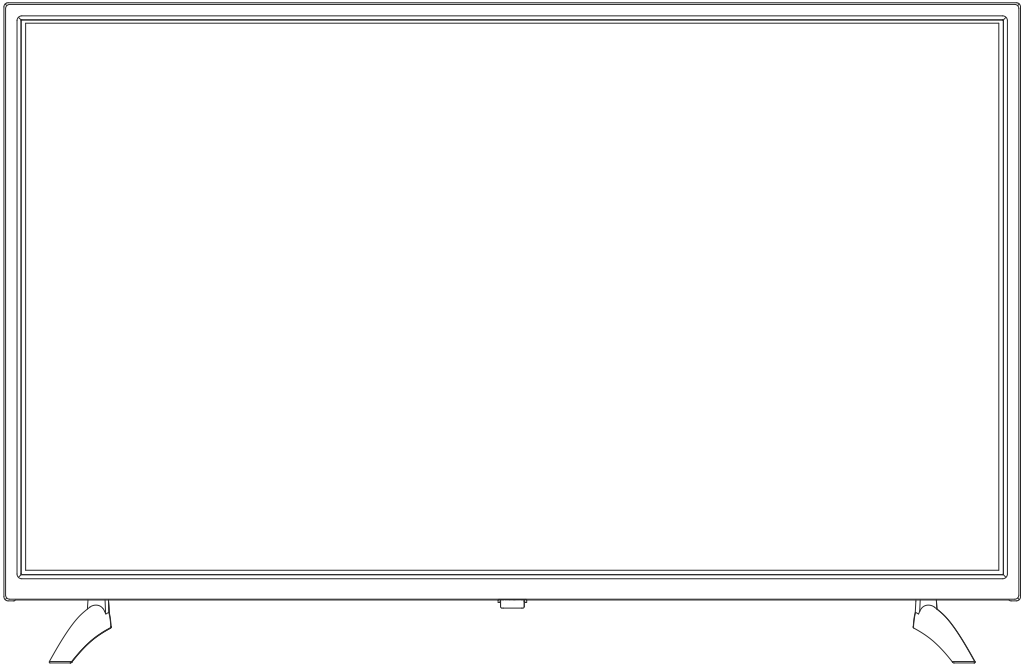

**Bottom View**

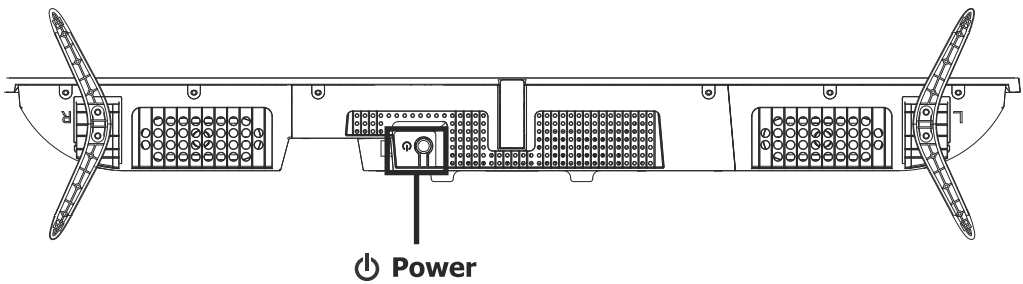

Item		Description
1	 <b>Power</b>	Switch on /off the TV .

## 4 Overview of the TV set

### Rear View

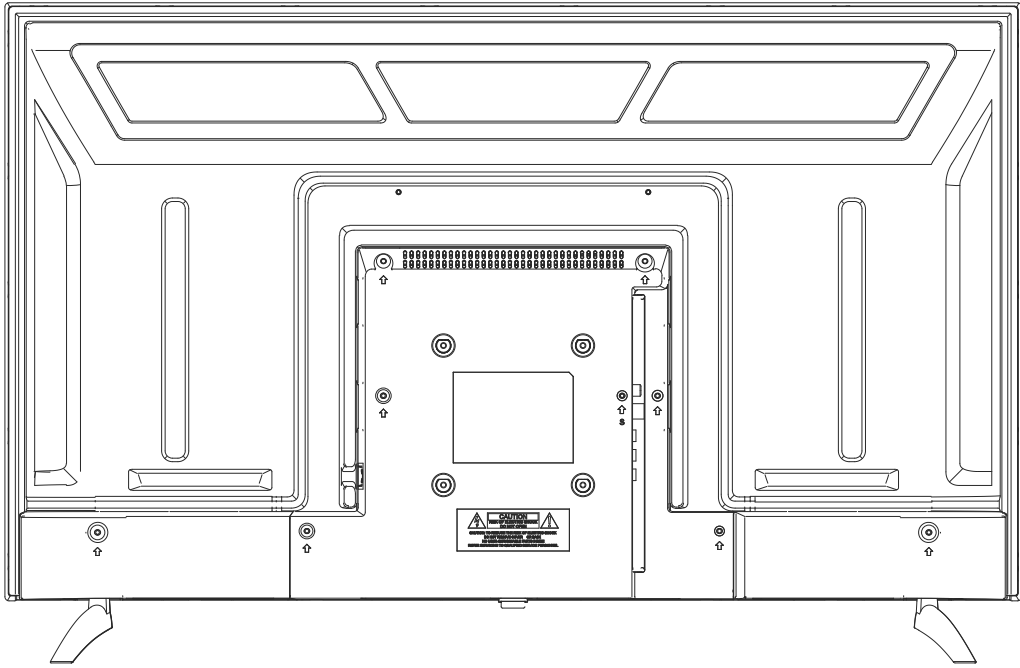

### Connect to Antenna or Cable

Typical wall antenna jack is used in apartment buildings, connect the antenna cable, as shown in below diagram (Please use the correct type of antenna cable). We strongly recommend that you connect the antenna/cable input using a 75-ohm coaxial cable (not supplied) to ensure the best picture quality.

#### Cable or VHF/UHF

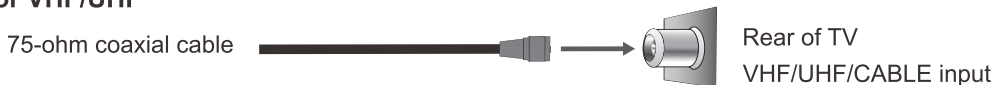

### Connect Device Via HDMI interface

You can also enjoy high-definition programming by subscribing to a high-definition cable service or a high-definition satellite service. For the optimum picture quality, be sure to connect this device to your TV via the HDMI or component video (with audio) input on the back of your LED TV.

#### HDMI Connection

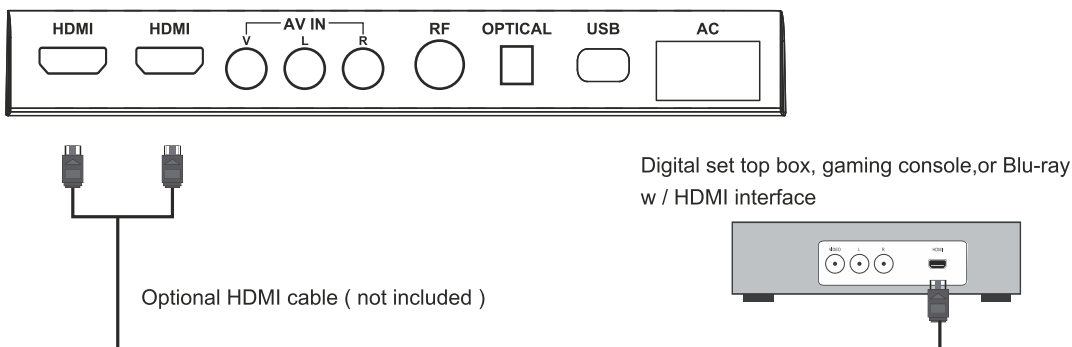

### Connect Device Via Audio V/L/R Interface

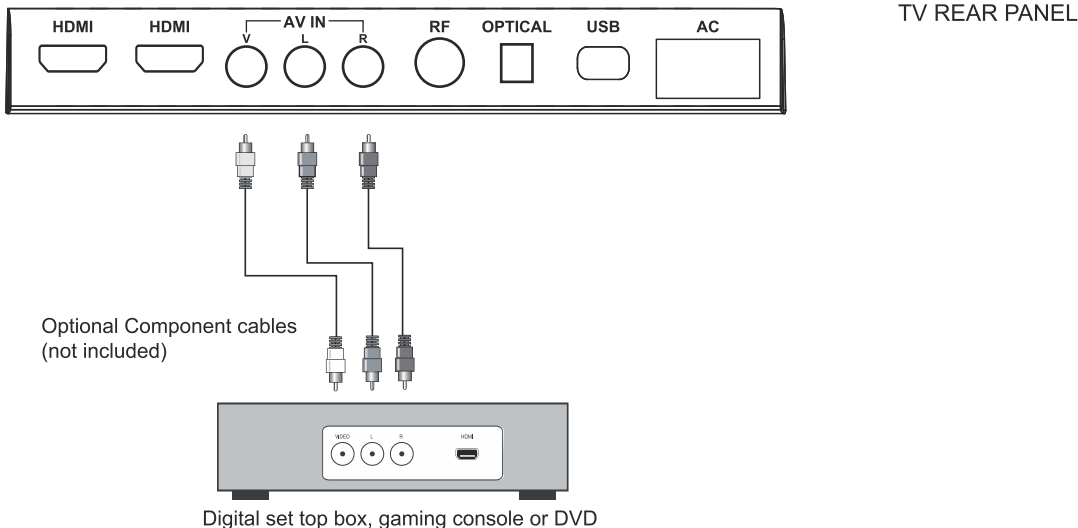

Supporting signals

YPbPr	HDMI
480i	480i
576i	576i
480P	480P
576P	576P
720P / 50Hz	720P / 50Hz
720P / 60Hz	720P / 60Hz
1080i / 50Hz	1080i / 50Hz
1080i / 60Hz	1080i / 60Hz
1080P / 50Hz	1080P / 50Hz
1080P / 60Hz	1080P / 60Hz



## Inserting Remote Control Batteries

1. Remove the battery cover by pulling then lifting the knob on the cover.
2. Insert the batteries, corresponding to the (+) and (-) markings on the battery compartment.
3. Reattach the battery cover.



### CAUTION

- Only use the specified AAA batteries.
- Do not mix new and old batteries. This may result in creaking or leakage, which may pose a risk of fire or lead to personal injury.
- Insert batteries according to (+) and (-) markings. Inserting the batteries incorrectly may result in leakage, which may pose a risk of fire or lead to personal injury.
- Dispose of the battery in accordance with local laws and regulations.
- Keep the batteries away from children or pets.
- When the remote control will not to be used for an extended period, remove the batteries.

## Operating the Remote Control

1. Aim Remote Control directly at the Remote Control Sensor on the down of the TV set.
2. Remote Control range is at approx. 16 feet with angles of approx. 30 degree.
3. Avoid obstructions between the Remote Control and the sensor.

- ☼ If you do not intent to use the remote control for a long time, remove the batteries.
- ☼ If the remote control does not operate correctly, or if the operating range . reduced, replace both batteries with new ones.

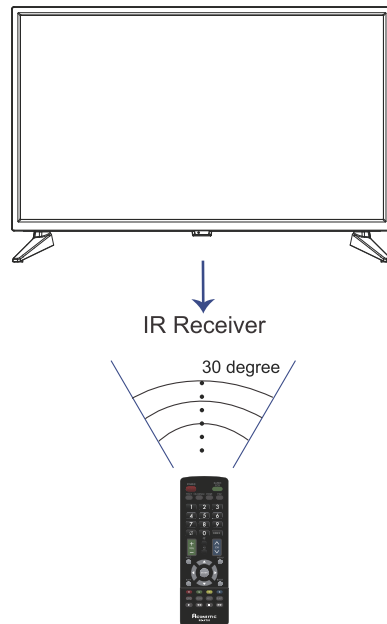

# 6 Using the Remote Control

## Remote Control

English

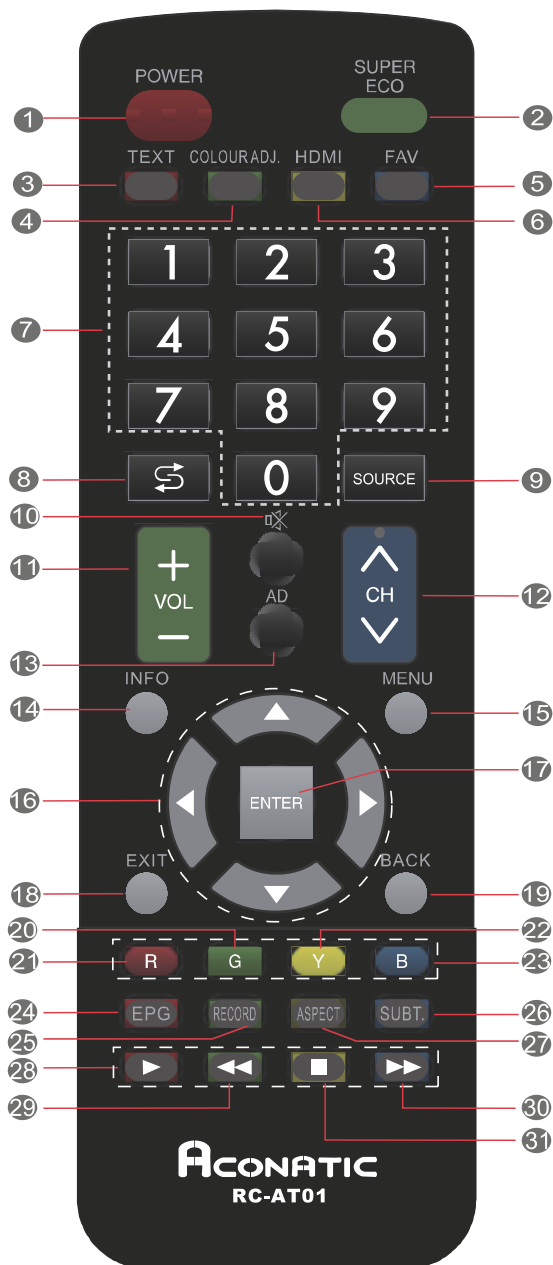

## Remote Control function buttons

1. POWER	Switch between working and standby status.
2. SUPER ECO	ECO mode on/off.
3. TEXT	Open teletext mode.
4. COLOURADJ.	Color temperature.
5. FAV	Favorite list mode.
6. HDMI	Select the HDMI source,convert between signal sources
7. 0-9	Enter numbers or select channel.
8. ↶	Return to last watching channel.
9. SOURCE	Select any source
10. Mute(🔇)	Turn on/off the sound.
11. VOL(+/-)	Turn up/down the volume.
12. CH(↶/↷)	Change program channel.
13. AD	Turn on/off the associated audio.
14. INFO	Show the information of the TV program.
15. MENU	Show the OSD menu.
16. Cursor keys (▲▼◀▶)	Select items or adjust values.
17. ENTER	Confirm the operation.
18. EXIT	Exit the current interface
19. BACK	Return to previous page.
20. Green key	Special function key.
21. Red key	
22. Yellow key	
23. Blue key	
24. EPG	Electronic channel instructions
25. RECORD	Start to record current program.
26. SUBT.	Select subtitle language.
27. ASPECT	Switch the display mode.
28. ▶	Play in multimedia
29. ◀◀	Retreat in multimedia
30. ▶▶	Fast forward in multimedia.
31. ■	Stop function in multimedia.

## 7 Basic Operation of the TV

### Turning the TV On and Off

Press the **POWER** button on the remote control.  
You can also use the Power button on the bottom of the panel.



\*If there is no input signal within 15 minutes, TV will be turned off automatically.

### First Time Setup

Connect an RF cable from the TV's input called "RF-In" and to your TV Aerial socket.

Select Language

Press ◀ / ▶ button to select the language to be used for menus and message.

Select Country

Press ▼ / ▲ button to highlight country menu.

Press ◀ / ▶ button to select the country you want to.

Press ▼ / ▲ button to highlight environment menu.

Press ◀ / ▶ button to select the environment you want to.

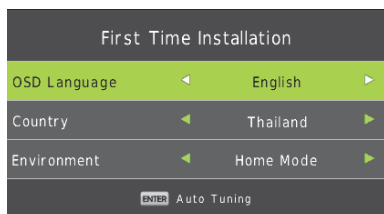

### Auto Tuning Status

First tuning ATV, press Menu and left arrow button to skip ATV tuning, Second tuning DTV, press Menu and left arrow button to skip DTV tuning.

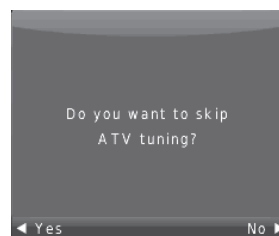

### Changing Channels

#### 1. Using Channel Buttons

Press +CH- button to change channels, and the TV changes channels in sequence. You will see all channels that have been memorized. Channels erased or not memorized will not be shown.



\* Return to the previous channel, press  button.

## Adjusting the Volume

Press **VOL +/-** to adjust volume.

To turn off the volume, press **MUTE**.

To restore volume, press **MUTE** again, or press **VOL +** directly.



## Selecting the Input Source

To select the TV or other external input sources connected to the TV.

1. Press **SOURCE** button to display the input source list.
2. Press **▼ / ▲** or **SOURCE** button to select the input source you want to. (DTV, ATV, TV, HDMI1, HDMI2, USB)
3. Press **OK** button to enter the input source,
4. Press **EXIT** button to quit.



## Channel Menu

Press MENU on the remote control to display the main Menu.

1. Press ◀ / ▶ button select CHANNEL in the main menu, then press OK / ▼ to enter.
2. Press ▼ / ▲ button to select the option that you want to adjust in the CHANNEL menu.
3. Press OK/◀ / ▶ button to adjust.
4. After finishing your adjustment, Press MENU button to return back to the previous menu.



### 1.Auto Tuning

Press ▼ / ▲ button to select Auto Tuning, then press OK/▶ button to enter.

### 2.ATV Manual Tuning

Press ▼ / ▲ button to select ATV Manual Tuning, then press OK button to enter sub-menu. Press ◀ / ▶ button to select channel, then press OK button to search program.

### 3.DTV Manual Tuning

Press ▼ / ▲ button to select DTV Manual Tuning, then press OK button to enter sub-menu. Press ◀ / ▶ button to select channel, then press OK button to search program.

### 4.Programme Edit

Press ▼ / ▲ button to select Programme Edit, then press OK button to enter sub-menu.

### 5.Schedule List

Press ▼ / ▲ button to select Schedule List, then press OK button to enter sub-menu. It is available in source.

### 6.Signal Information

Press ▼ / ▲ button to select Signal Information, press the Enter button to see the detail information about the signal. Only available when there is signal in DTV.

### 7.Software Update(OAD)

Press OK button to select Software Update on/off.

### 8.Logical Channel Number

Press OK button to select Logical Channel Number on/off.

## Picture Menu

Press MENU on the remote control to display the main Menu.

1. Press ◀ or ▶ to select **PICTURE**.
2. Press ▲ or ▼ to highlight an item, press **OK** button to enter submenu.
3. Press ▼ / ▲ button to select the option that you want to adjust in the PICTURE menu.
4. Press **OK**/◀ / ▶ button to adjust.
5. After finishing your adjustment, Press MENU button to return back to the previous menu.



### 1. Picture Mode

Press ▼ / ▲ button to select Picture Mode, then press OK button to enter sub-menu. You can change the value of contrast, brightness, color, sharpness and tint when the picture is in Personal mode.

### 2. Contrast / Brightness / Colour / Tint / Sharpness

Press ▼ / ▲ button to select option, then press ◀ / ▶ button to adjust.

#### Contrast

Adjust the highlight intensity of the picture, but the shadow of the picture is invariable.

#### Brightness

Adjust the Brightness level to generate lighter or darker images.

#### Colour

Adjust the saturation of the color based on your own like.

#### Tint

Use in compensating color changed with the transmission in the NTSC code.

#### Sharpness

Adjust the peaking in the detail of the picture.

### 3. Colour Temp

Press ▼ / ▲ button to select Color Temperature, then press OK button to enter sub-menu.

Press ▼ / ▲ button to select. (Available Picture mode: Cold, Normal, Warm).

### 4. Noise Reduction

To filter out and reduces the image noise and improve picture quality.

Press ▼ / ▲ button to select Noise Reduction, then press OK button to enter sub-menu.

### 5. HDMI Mode

Press ▼ / ▲ button to select HDMI Mode, then press OK button to enter sub-menu.

Sound Menu

Press MENU on the remote control to display the main Menu.

1. Press ◀ or ▶ to select **SOUND**.
2. Press ▲ or ▼ to highlight an item, press **OK** button to enter submenu.

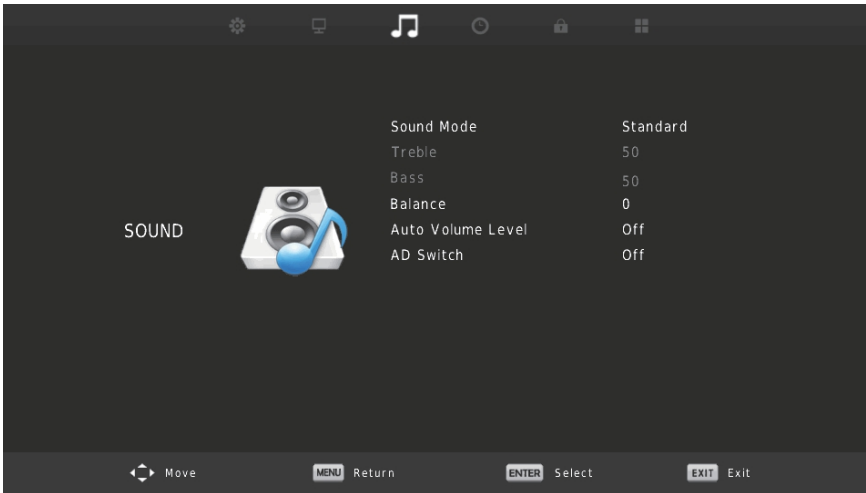

**1.Sound Mode**

Press ▼ / ▲ button to select Sound Mode, then press OK button to enter sub-menu.

Press ▼/▲ button to select.

- Standard** Produces a balanced sound in all environments.
- Music** Preserves the original sound.Good for musical programs.
- Movie** Enhances treble and bass for a rich sound experience.
- Sports** Enhances vocals for sports.
- Personal** Select to customize picture settings.

**2.Treble/Bass**

Press ▼ / ▲ button to select option, Press ◀ / ▶ button to adjust.

Note:The treble and bass are only available in User mode,you can adjust them as you like.

**3.Balance**

Press ▼ / ▲ button to select option, Press ◀ / ▶ button to adjust.

**4.Auto Volume level**

Press ▼ / ▲ button to select Auto Volume Level, then press OK button to select On or Off.

**5.SPDIF Mode**

Press ▼ / ▲ button to select SPDIF Mode, then press OK button to select Off/PCM/Auto.

**6.AD Switch**

Press ▼ / ▲ button to select AD Switch, then press OK button to select On or Off.Amblyopia function for the blind, the tracks will be mixed describe the current screen . It need codestream to support.



## Time Menu

Press MENU on the remote control to display the main Menu.

1. Press ◀ or ▶ to select **TIME**.
2. Press ▲ or ▼ to highlight an item, press **OK** button to enter submenu.



### 1.Clock

Press ▼ / ▲ button to Clock, then press OK button to enter sub-menu.

Press ▼/▲ /◀ / ▶ button to select.

### 2.Time Zone

Press ▼ / ▲ button to select Time Zone, then press OK button to enter sub-menu.

### 3.Sleep Timer

Press ▼ / ▲ button to select Sleep Timer, then press OK button to enter sub-menu.

Press ▼ / ▲ button to select. (Available options are: Off, 15Min, 30Min, 45Min, 60Min, 90Min, 120Min, 240Min).

### 4.Auto Standby

Press ▼ / ▲ button to select Auto Standby, then press OK button to enter sub-menu.

Press ▼ / ▲ button to select.

Tips: The remote control does not make any operation in the hypothesis time, it will close down automatically. If you do any operation, it will reset the time.

### 5.OSD Timer

Press ▼ / ▲ button to select OSD Timer, then press OK button to enter sub-menu.

## Lock Menu

1. Press MENU button to display the main menu.
2. Press ◀ / ▶ button select LOCK in the main menu, then press OK / ▼ to enter.

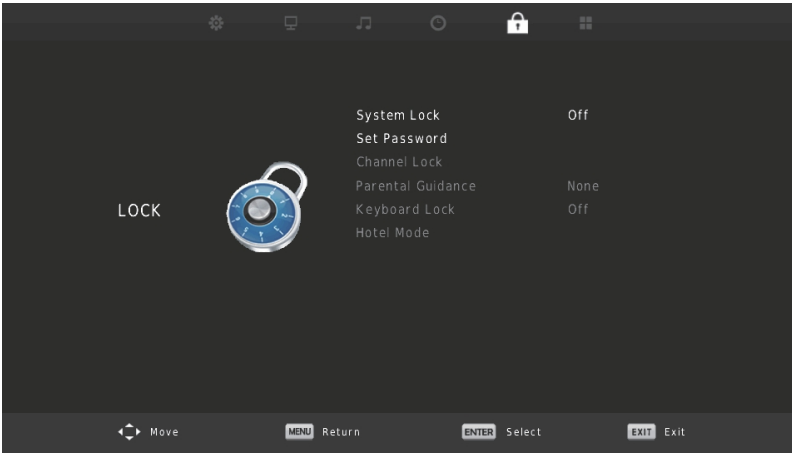

### 1. System Lock

Press ▼ / ▲ button to select Lock System, then press OK button to make the following 4 options valid. Default password is 0000, and if forget what you set, please call the service center.

### 2. Set Password

Press ▼ / ▲ button to select Set Password, then press OK button to enter sub-menu to set new password.

### 3. Channel Lock

Press ▼ / ▲ button to select Channel Lock then press OK button to enter sub-menu to select. Press Green button to lock or unlock the channel.

### 4. Parental Guidance

Press ▼ / ▲ button to select Parental Guidance, then press OK button to enter sub-menu to select the number of age which is suitable for your children.

### 5. Hotel Mode

Press ▼ / ▲ button to select Hotel Mode, then press OK button to select on or off.

## Setup Menu

Press MENU button to display the main menu.

1. Press ◀ / ▶ button select SETUP in the main menu, then press OK / ▼ to enter.
2. Press ▼ / ▲ button to select the option that you want to adjust in the SETUP menu.
3. Press OK / ◀ / ▶ button to adjust.
4. After finishing your adjustment, Press MENU button to save and return back to the previous menu.



### 1.OSD Language

Press ▼ / ▲ / ◀ / ▶ button to select Menu Language.

### 2.TT Language

Press ▼ / ▲ button to select TT Language, then press OK button to enter sub-menu.

### 3.Audio Languages

Press ▼ / ▲ button to select Audio Languages, then press OK button to enter sub-menu.

Press ◀ / ▶ button to select the primary of Audio Languages.

Press ▼ / ▲ / ◀ / ▶ button to select the Audio Languages.

### 4.Subtitle Language

Press ▼ / ▲ button to select Subtitle Language, then press OK button to enter sub-menu.

Press ◀ / ▶ button to select the primary of Subtitle Language.

Press ▼ / ▲ / ◀ / ▶ button to select the Subtitle Language.

### 5.Hearing Impaired

Press ▼ / ▲ button to select Hearing impaired, then press ◀ / ▶ button to select Off or On.

### 6.PVR File System

Press ▼ / ▲ button to select PVR File System, then press OK button to enter sub-menu.

Press ▼ / ▲ button to select Check PVR File System, Then press OK button to enter.

Then it will check the USB speed.

### 7.Scale

Press ▼ / ▲ button to select Scale, then press OK button to enter sub-menu.

Press ▼ / ▲ button to select Scale. (Available options are: Auto, 4:3, 16:9, Zoom1, Zoom2).

### 8.Blue Screen

Press ▼ / ▲ button to select Blue Screen, then press OK button to select On or Off.

### 9.First Time Installation

Press ▼ / ▲ button to select First time installation, then press OK button to enter.

### 10.Reset

Press ▼ / ▲ button to select Reset, then press OK button to enter sub-menu.

### 11.Software Update(USB)

Press ▼ / ▲ button to select Software Update (USB), plug your USB device in the USB slot, then press OK button to update the right software.

### 12.Environment

Press ▼ / ▲ button to select .

### 13.HDMI CEC

Press ▼ / ▲ button to select HDMI CEC, then press OK button to enter the sub-menu.

Media OPERATION

Note: Before operating Media menu, Plug in USB device, then press **INPUT** button to set the Input Source to Media .  
 Press ◀ / ▶ button to select Media in the Source menu, then press **OK** button to enter.



After confirmed television to recognize USB storage devices, press ◀ or ▶ button to select photo/music/movie/text, and press **OK** button to enter. photo/music/movie/text operation basic same.

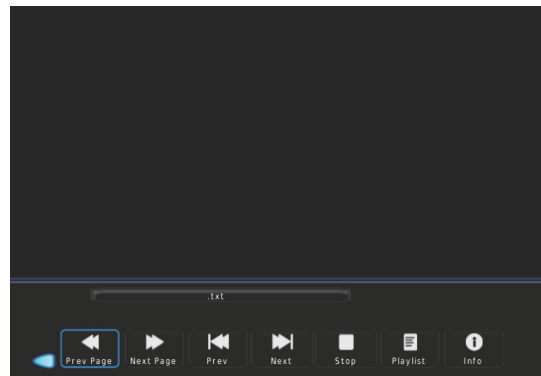

1. Press ◀ or ▶ to choose the sub-folder if necessary, then press OK to enter the folder. Press OK button to play, press the exit button to return back. Press OK button to select the up folder, and return to the previous level menu, press ◀ or ▶ buttons to turn pages.
2. Press ▶ || button to start playback or pause. Press ■ button to stop playback.
3. Press ◀◀ button to play to the last item. Press ▶▶ button to play to the next item.

## Precautions when using a USB device

- MTP (Media Transfer Protocol) is not supported.
- Max HDD capacity:500G.
- This unit supports only USB Flash Drive with FAT32 format. This TV is not guaranteed the USB Flash Drive with other formats (such as FAT16 or NTFS).
- Certain types of USB Digital camera and audio devices may not be compatible with this TV. Media only guarantees to support USB Flash Drive. Other devices such as flash card reader, USB HDD, USB Digital Camera and audio devices may not be compatible with this TV.
- If a USB device requires high power (more than 500mA or 5V), the USB device may not be supported.
- This TV is not supported the USB device with multiple partitions.
- Please connect directly to the USB port of your TV. If you are using a separate cable connection or through a USB hub, there may be a USB compatibility problem.
- Before connecting your device to the TV, please back up your files to prevent them from damage or loss of data. Any data file damage or data loss is at your own risk.
- The higher the resolution of the image, the longer it takes to display on the screen.
- How fast a USB device is detected differs from device to device.
- For unsupported or corrupted files, the "unsupported File" message is displayed.
- MP3 files with DRM that have been downloaded from a non-free site cannot be played. Digital Rights Management (DRM) is a technology that supports the creation of content, the distribution and management of the content in an integrated and comprehensive way, including the protection of the rights and interests of the content providers, the prevention of the illegal copying of contents, as well as managing billings and settlements.
- When moving to a photo, loading may take a few seconds. At this point, the loading icon will appear at the screen.
- If USB card reader is connected, its volume may not be detected.
- If USB device does not function properly, please unplug and reconnect it.
- If verify whether the USB device is functioned properly with your PC.

TYPE	CONTAINER	FILE EXTENSION
Picture	JPEG	.jpg , .jpeg
	BMP	.bmp
	PN	.png
Audio	MP3	.mp3
Video	MPEG-1,MPEG-2	.mpg
	MPEG-4 SP/ASP	.vai
	H.263/H.264	.mp4

<b>Problem</b>	<b>Possible Solution</b>
<b>No power</b>	<ul style="list-style-type: none"> <li>• Make sure the power cord is properly connected to the LED TV AC power socket.</li> <li>• Make sure the AC power cord is properly connected to the wall outlet.</li> <li>• Make sure the DC power button is ON (Blue LED).</li> <li>• Plug another electrical device (like a radio) to the power outlet to verify that the outlet is supplying the proper voltage.</li> </ul>
<b>No picture</b>	<ul style="list-style-type: none"> <li>• The TV station may be experiencing problems. Try another channel.</li> <li>• The Cable TV signal may be scrambled or encoded. Please contact your local cable operator.</li> <li>• Make sure that connection to other components are correct referring to the user guide.</li> <li>• Make sure that setup has been done correctly after connections.</li> <li>• Make sure the correct input is selected and the input signal is compatible.</li> </ul>
<b>Strange color, light color, or color misalignment</b>	<ul style="list-style-type: none"> <li>• Ensure that the video cable is securely connected.</li> <li>• The picture may appear dim in a brightly lit room.</li> <li>• Adjust brightness, contrast, saturation (color), and tint referring to the user guide.</li> <li>• Check the input signal setting.</li> </ul>
<b>No sound</b>	<ul style="list-style-type: none"> <li>• Check your audio connections are properly connected referring to the user guide.</li> <li>• The MUTE button may have been pressed, try pressing this button again.</li> <li>• Check your audio settings, your TV audio may be set to minimum.</li> <li>• Press the Volume + (Up) button on the remote control.</li> </ul>
<b>Remote control unit does not operate</b>	<ul style="list-style-type: none"> <li>• Make sure the directions of batteries are inserted correctly referring to the user guide.</li> <li>• Batteries could be weak or dead. Replace with new batteries.</li> <li>• Is a fluorescent light illuminated near the remote control sensor?</li> <li>• The path of the remote control beam may be blocked. Make sure the path is clear and that the remote control is aimed at the remote control sensor on the TV.</li> <li>• Press the POWER button on the remote control to see if you can turn on the TV.</li> <li>• Press MENU button on the remote control to see if there is a MENU shown on the screen.</li> <li>• Press only one button at a time and it is the correct one for the operation you want to perform.</li> </ul>

<b>Problem</b>	<b>Possible Solution</b>
<b>Unit cannot be operated</b>	<ul style="list-style-type: none"> <li>• External influences such as lightning or static electricity may cause improper operation. In this case, operate the unit after first turning on the power of the LED TV and the AVC System, or unplug the AC cord for 1 to 2 minutes, then replug again.</li> </ul>
<b>Power is cut off suddenly</b>	<ul style="list-style-type: none"> <li>• Is the sleep timer set in advance?</li> <li>• Is there no signal in PC mode or HDMI mode?</li> <li>• The internal temperature of the unit has increased. Remove any objects blocking the vent or clean as necessary.</li> </ul>
<b>No CATV reception (or no reception above CH13)</b>	<ul style="list-style-type: none"> <li>• Is the AIR/CABLE option set correctly? Please set the AIR/CABLE option to CABLE referring to the user guide.</li> <li>• CATV is connected improperly or not connected; please check all the CATV connections.</li> <li>• The cable TV service is interrupted; please contact your cable operator.</li> </ul>
<b>Picture is cut off/with sidebar screen</b>	<ul style="list-style-type: none"> <li>• Is the image positioned correctly?</li> <li>• Are screen mode adjustments such as picture size set correctly?</li> <li>• Press ASPECT button repeatedly on the remote control to see if you can get the picture you prefer.</li> </ul>

# ACONATIC

บริษัท ไฮไฟ โอเรียนท์ ไทย จำกัด (มหาชน)  
HIFI ORIENT THAI PUBLIC COMPANY LIMITED

83/161 -162 ซอยงามวงศ์วาน47(จีนเขต2) โทร. 0-2954-5281 , 0-2580-6955

แขวงทุ่งสองห้อง เขตหลักสี่

Core Line. 02-591-9444 , 02-589-5115

กรุงเทพมหานคร 10210

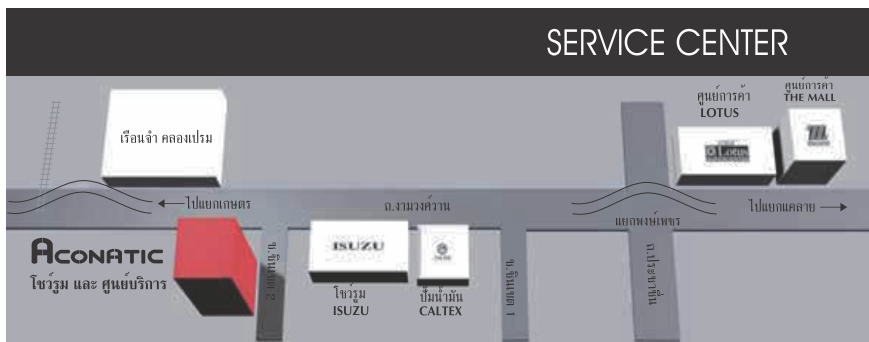

หมายเหตุ : บริษัทขอสงวนสิทธิ์ในการเปลี่ยนแปลงรายการของสภานาคุดและรายละเอียดสินค้าโดยมีด้องแจ้งให้ทราบล่วงหน้า