

REV.01

Aconatic

คู่มือการใช้งาน LED TV รุ่น 55US534AN

คำแนะนำ

กรุณาศึกษาคู่มืออย่างละเอียด ก่อนทำการติดตั้งและใช้งานโทรทัศน์
เก็บคู่มือนี้ไว้ใช้อ้างอิง

สารบัญ

ข้อควรระวังเรื่องความปลอดภัย.....	1
การติดตั้งโทรทัศน์และการเชื่อมต่อ.....	3
รายการสินค้า	4
การติดตั้งโทรทัศน์.....	4
การเชื่อมต่อสัญญาณต่างๆ.....	4
ปุ่มโทรทัศน์.....	5
รีโมทคอนโทรล.....	6
การใช้งานเบื้องต้น.....	7
เปิดเครื่อง / สแตนด์บาย.....	7
การเลือกแหล่งสัญญาณ.....	7
การใช้งานหน้าเมนู.....	8
การค้นหาช่องรายการ.....	8
การบันทึกช่องรายการ.....	8
การตั้งค่าเครือข่าย.....	9
อินเทอร์เน็ต (LAN).....	9
มัลติมีเดีย(ศูนย์บันเทิง).....	9
คำแนะนำ	9
การแก้ไขปัญหา.....	10
การใช้ขั้วแขนสำหรับโทรทัศน์.....	11

ข้อควรระวังเรื่องความปลอดภัย

คำแนะนำเรื่องความปลอดภัย

⚠ ข้อควรระวัง

เพื่อป้องกันอันตรายจากการถูกไฟฟ้าช็อต

อย่าเปิดฝาคอมพิวเตอร์ อย่าตรวจสอบเครื่อง

ด้วยตัวเองเด็ดขาด เพราะอาจทำให้ได้รับอันตราย

จากไฟฟ้าแรงสูงได้ หากเครื่องมีปัญหาควรเรียกช่างผู้ชำนาญทำการตรวจสอบให้เท่านั้น

เพื่อป้องกันการเกิดไฟไหม้หรือถูกไฟฟ้าช็อต อย่างวงเครื่อง

ทิ้งไว้ให้ดินฝนสาด หรือใช้งานเครื่องในบริเวณที่มี

ความชื้นสูง อย่างน้ำกระเซ็นหรือของเหลวใด ๆ

มาวางใกล้ตัวเครื่อง เช่น เขยอกน้ำ แจกันดอกไม้ อาจทำให้น้ำหกใส่ตัวเครื่องได้

หากที่ตัวเครื่องมีควันขึ้น มีอาการแปลก ๆ หรือมีกลิ่น

เหม็นไหม้ ให้ปิดเครื่องและถอดปลั๊กออกจากเต้ารับ

ทันที จากนั้นควรเรียกช่างผู้ชำนาญ หรือติดต่อสอบ

ถามกับศูนย์บริการฯ ใกล้บ้านเพื่อทำการแก้ไข อย่าพยายามตรวจสอบเครื่องด้วยตัวเองเด็ดขาด เพราะอาจทำให้ได้รับอันตรายได้

ระวังอย่าให้วัตถุใด ๆ หล่นเข้าไปในตัวเครื่อง

เช่น คลิปหนีบกระดาษ เพราะอาจทำให้วงจรไฟฟ้า

ภายในตัวเครื่องเกิดการลัดวงจรได้อย่างปลอดภัย

เด็กเล็กอายุต่ำกว่า 3 ขวบ เล่นตัวเครื่องหรือเล่นอยู่ใกล้ กับตัวเครื่อง



ในขณะที่เครื่องใช้งาน ควรจัดวางสายไฟของเครื่อง

ให้เรียบร้อย ไม่ให้บิดเบี้ยวหักงอ เพื่อช่วยให้อายุการ

ใช้งานของเครื่องนานขึ้นและป้องกันไม่ให้สายไฟชำรุด

ควรใช้งานกับระบบไฟฟ้าที่ติดตั้งสายดินเท่านั้น อย่าต่อเครื่องใช้งานกับ

เต้ารับที่ชำรุดหรือปลั๊กพ่วงที่สายไฟชำรุด เพราะอาจทำให้ได้รับอันตราย

จากกระแสไฟฟ้ารั่วได้

เพื่อป้องกันอันตรายจากการเกิดไฟไหม้ อย่างนำวัตถุที่มี

เปลวไฟมาวางใกล้กับตัวเครื่อง เช่น เปลวไฟจากเทียนไข

เป็นต้น



คำแนะนำเรื่องความปลอดภัย

เสวอากาศภายนอกที่ต่อใช้งานกับตัวเครื่อง ควรติดตั้ง
อยู่ห่างจากสายไฟฟ้าแรงสูงเสมอ ในขณะที่มีฝนตกหนัก
หรือฟ้าผ่า ให้ปิดเครื่อง ถอดปลั๊กและถอดสายอากาศ
ออกเสมอ ไม่แนะนำให้ติดตั้งช่องเสียบสายอากาศกับ
เต้ารับที่บ้านอยู่ใกล้กันเกินไป เพราะอาจทำให้กระแส
ไฟฟ้าสปาร์คถึงช่องเสียบสายอากาศจนทำให้เครื่อง
เสียหายได้

ปิดเครื่องและถอดปลั๊กออกเสมอเมื่อใช้งานเครื่องเสร็จ
แล้วหรือเมื่อไม่ได้ใช้งานเครื่องติดต่อกันเป็นเวลานาน
ถอดปลั๊กออกทันทีเมื่อเกิดฝนตกหรือฟ้าผ่า อย่าจับที่
สายอากาศในขณะที่ฟ้ากำลังผ่า

ขณะถอดปลั๊ก ให้จับที่ตัวปลั๊กแล้วดึงออก ไม่ควรดึง
ที่สายไฟไม่ควรถึงที่ปลั๊กไฟ ในขณะที่มีมือเปียก

การฟังเสียงจากหูฟังหรือ HEAD-PHONE ที่เสียงดังมาก
เกินไป อาจทำให้เป็นอันตรายกับระบบการได้ยินหรือ
แก้วหูได้

คำแนะนำในการติดตั้งเครื่อง



ควรติดตั้งและใช้งานเครื่องในบริเวณที่มีอากาศถ่ายเทได้สะดวก อย่างน้ำผ้า กระดาษหรือวัตถุใด ๆ มาปิดหรือคลุมที่ตัวเครื่อง เช่น กระดาษหนังสือพิมพ์ ผ้ามา่าน ผ้าคลุม เป็นต้น ในการติดตั้งเครื่อง ควรให้มีช่องว่างรอบๆ ตัวเครื่องอย่างน้อยด้านละ 10 ซม.



ควรติดตั้งและใช้งานเครื่องใกล้กับแหล่งกำเนิดความร้อน เช่น เครื่องกระจายความร้อน เตารอบ หรือเครื่องขยายเสียง เป็นต้น อย่างวางเครื่องทิ้งไว้ให้โดนแสงแดดส่องโดยตรง แนะนำให้ติดตั้งเครื่องในบริเวณที่มีแสงสว่างเพียงพอ เพราะการดูโทรทัศน์ในบริเวณที่มีแสงน้อยเกินไป อาจทำให้มีผลกระทบกับการมองเห็นของดวงตาได้ ควรเก็บเครื่องหรือใช้งานให้ห่างจากบริเวณที่มีสนามแม่เหล็กเข้มข้น เช่น สนามแม่เหล็กจากตู้ลำโพง ซึ่งอาจทำให้จอภาพมีสีเพี้ยนได้

คำแนะนำเรื่องความปลอดภัย



อย่าติดตั้งและใช้งานเครื่องในรถยนต์ โต๊ะ ชั้นวางหรือบริเวณใด ๆ ที่ไม่มั่นคงเพราะอาจเป็นสาเหตุทำให้เครื่องตกหล่นเสียหายได้ หากจะติดตั้งและใช้งานเครื่องในรถยนต์จะต้องติดตั้งให้แข็งแรงมั่นคง โดยเฉพาะเมื่อติดตั้งเครื่องโดยใช้ขาตั้ง คุณต้องระมัดระวังเป็นพิเศษเมื่อรถออกตัวหรือเบรคกระทันหัน ซึ่งแรงกระทบกระเทือนดังกล่าวอาจทำให้โทรทัศน์ล้มคว่ำ เสียหายได้



อย่าติดตั้งและใช้งานเครื่องใกล้กับแหล่งน้ำ เช่น บริเวณใกล้อ่างอาบน้ำ อ่างน้ำหรือชิงช้าพลังงาน ห้องซักรีด ในบริเวณที่พื้นเปียกชื้น หรือรอบๆ สระว่ายน้ำ เป็นต้น



เมื่อย้ายเครื่องจากบริเวณที่มีอากาศเย็น ไปยังบริเวณที่มีอากาศร้อน ไม่ควรเปิดใช้งานเครื่องในทันที เพราะอาจมีความชื้นเกิดขึ้นภายในเครื่องได้ แนะนำให้วางเครื่องทิ้งไว้ระยะเวลาหนึ่ง เพื่อรอให้ความชื้นระเหยออกไปจนหมดก่อน จึงค่อยเปิดเครื่องใช้งานต่อไป



เพื่อเป็นการป้องกันความเสียหายที่อาจเกิดขึ้นจากการติดตั้งและใช้งานเครื่อง ไม่ว่าจะตั้งพื้น โดยใช้ขาตั้งหรือแขวนบนผนัง ควรติดตั้งเครื่องตามคำแนะนำในคู่มือการติดตั้งเครื่องเสมอ

การทำความสะอาด



ปิดเครื่องและถอดปลั๊กออกก่อนที่จะทำความสะอาด เครื่องเสมออย่าใช้น้ำยาทำความสะอาดที่เป็นของเหลว หรือสเปรย์ทำความสะอาดเครื่องแนะนำที่ใช้เพียงผ้าสะอาดชุบน้ำเบญกษมาด ๆ เช็ดทำความสะอาดเครื่องเท่านั้น

สำหรับการป้องกันอันตรายที่ดีที่สุด คือ ควรอ่านคู่มือการใช้งานให้ละเอียด และทำความเข้าใจก่อนที่จะเริ่มต้นติดตั้งและใช้งานเครื่อง และควรเก็บรักษา คู่มือการใช้งานไว้ เพื่อใช้อ้างอิงในอนาคต



HDMI(High-Definition Multimedia Interface) และโลโก้ HDMI เป็นเครื่องหมายการค้าหรือเครื่องหมายการค้าจดทะเบียนของ HDMI Licensing Administrator, Inc. ในประเทศสหรัฐอเมริกาและประเทศอื่นๆ

การติดตั้งโทรทัศน์และการเชื่อมต่อ

รายการสินค้า

1. ชุดโทรทัศน์
2. คู่มือการใช้งาน
3. รีโมทคอนโทรล
4. สายไฟ(หรือต่อกับชุดโทรทัศน์)

การติดตั้งโทรทัศน์

ข้อแนะนำในการติดตั้ง

- ควรติดตั้งโทรทัศน์ใกล้กับแหล่งจ่ายไฟ เพื่อให้ง่ายต่อการเสียบและถอดปลั๊ก
- เพื่อความปลอดภัยโปรดเลือกผนังหรือฐานที่เหมาะสมในการติดตั้ง
- เพื่อหลีกเลี่ยงความเสียหายควรวางโทรทัศน์ไว้บนโต๊ะหรือฐานที่แข็งแรง
- ควรให้พนักงานหรือผู้เชี่ยวชาญติดตั้งโทรทัศน์บนผนัง
- ห้ามวางโทรทัศน์ไว้บนวัตถุที่ไวต่อการสั่นสะเทือน
- ห้ามวางโทรทัศน์ในสถานที่ที่แสงอาจเข้าไปในตัวเครื่องได้
- ห้ามติดตั้งโทรทัศน์ใกล้กับเครื่องปรับอากาศมีฉนวนกันความร้อนอาจมีความชื้นและทำให้สีจางเพี้ยนได้
- ไม่ควรติดตั้งโทรทัศน์ใกล้สนามแม่เหล็กเพราะอาจทำให้คลื่นถูกรบกวน

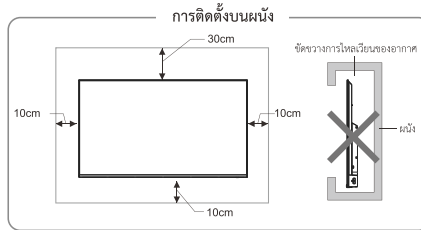
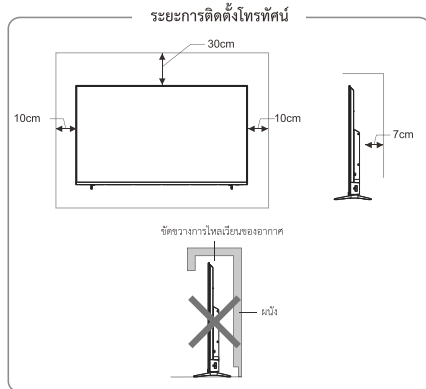

การระบายอากาศ

- ควรเว้นพื้นที่รอบๆโทรทัศน์เพื่อระบายอากาศ แสดงในรูป
- ห้ามปิดช่องระบายอากาศหรือใส่วัตถุใดๆเข้าไปในโทรทัศน์
- ห้ามวางอุปกรณ์ใกล้กับโทรทัศน์ เช่น ตู้หนังสือ ตู้เสื้อผ้า นอกจากโทรทัศน์ได้รับการระบายอากาศอย่างเหมาะสม



ข้อควรระวัง

ห้ามวางโทรทัศน์ไว้ในพื้นที่ที่ไม่มีมั่นคง เพราะอาจทำให้โทรทัศน์กระแทกกับพื้นหรือเกิดการบาดเจ็บได้โดยเฉพาะกับเด็กซึ่งสามารถหลีกเลี่ยงได้ดังนี้

- การใช้ผู้สำหรับวางโทรทัศน์หรือชั้นวางที่แนะนำโดยผู้ผลิตโทรทัศน์
- ใช้เฟอร์นิเจอร์ที่สามารถรองรับโทรทัศน์ได้อย่างปลอดภัย
- ทำการตรวจสอบว่าโทรทัศน์ไม่ยื่นออกมาจากขอบเฟอร์นิเจอร์
- ไม่วางโทรทัศน์ไว้บนเฟอร์นิเจอร์สูง เช่น ตู้หนังสือ เป็นต้น โดยที่ ไม่มีที่ยึดทั้งเฟอร์นิเจอร์และโทรทัศน์
- ห้ามวางโทรทัศน์ไว้บนผ้าหรือวัสดุที่อยู่ระหว่างโทรทัศน์และเฟอร์นิเจอร์
- ให้ความรู้แก่เด็ก ๆ เกี่ยวกับอันตรายของการปีนขึ้นไปบนเฟอร์นิเจอร์เพื่อเข้าถึงโทรทัศน์

หากโทรทัศน์ของคุณถูกเก็บไว้เป็นระยะเวลานานและย้ายที่ตั้งใหม่ ควรพิจารณาตามที่กล่าวไว้ข้างต้น

การเชื่อมต่อสัญญาณต่างๆ

1. เมื่อคุณต้องการเชื่อมต่ออุปกรณ์ที่รองรับฟังก์ชัน ARC ให้เลือกช่อง HDMI-1
2. ช่องต่อสัญญาณ HDMI สามารถรับฟังก์ชันการเชื่อมต่อ DVI ด้วยสายต่อสัญญาณ HDMI / DVI จากภายนอก
3. อุปกรณ์ต่อพ่วงและสายเคเบิลที่อธิบายไว้ในคู่มือนี้ควรซื้อแยกต่างหาก

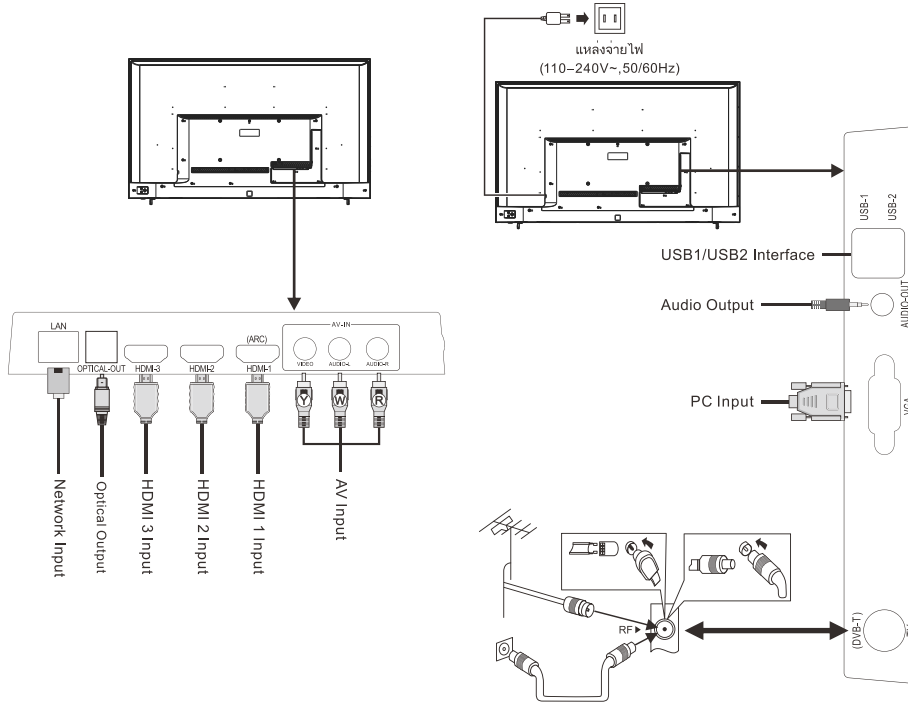





ข้อควรระวัง

เมื่อเชื่อมต่อเสาอากาศภายนอกเข้ากับช่องสัญญาณโทรทัศน์ ให้ถอดปลั๊กโทรทัศน์ก่อนและไม่ควรให้เสาอากาศใกล้กับสายไฟแรงสูง เพื่อหลีกเลี่ยงไฟฟ้าช็อต

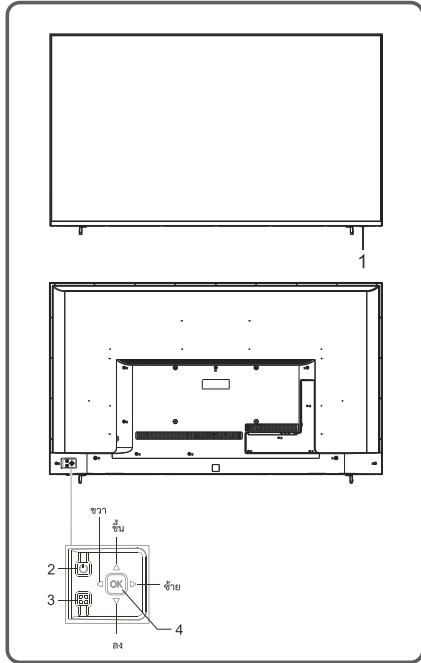
- Ⓨ สีเหลือง (สายสัญญาณภาพ)
- Ⓦ สีขาว (สายสัญญาณเสียง-ซ้าย)
- Ⓡ สีแดง (สายสัญญาณเสียง-ขวา)

ปุ่มโทรทัศน์



- 1) ไฟ LED แสดงสถานะและการรับสัญญาณจากรีโมทคอนโทรล
 - 2) ปุ่ม  แสดงต๋บาย :ปุ่ม เปิด/ปิด สแตนด์บายฟังก์ชันจะเหมือนกับปุ่ม  บนรีโมทคอนโทรล
 - 3) ปุ่มเมนู  : กดปุ่มนี้เพื่อเข้าหน้าเมนู ฟังก์ชันจะเหมือนกับการกดปุ่ม [MENU] บนรีโมทคอนโทรล
 - 4) ปุ่มสวิตช์โยก
กดปุ่ม OK ที่สวิตช์โยก
 - ①. ในการใช้งานเมนูที่ไม่ใช่เมนู OSD ให้กด OK เพื่อเข้าสู่เมนูแหล่งที่มา โดยฟังก์ชันจะเหมือนกับการกดปุ่ม [SOURCE] บนรีโมทคอนโทรล
 - ②. ในการทำงานของเมนู OSD กดปุ่ม OK เพื่อยืนยันการดำเนินการ ฟังก์ชันจะเหมือนกับการกดปุ่ม [OK] บนรีโมทคอนโทรล
- เมื่อสวิตช์โยกเลื่อน ขึ้น/ลง
- ①. ในการใช้งานเมนูที่ไม่ใช่เมนู OSD ให้โยกปุ่ม ขึ้น / ลง เพื่อเพิ่ม / ลดช่องรายการ ฟังก์ชันจะเหมือนกับการกดปุ่ม [CH^] / [CH^] บนรีโมทคอนโทรล
 - ②. ในการใช้งานเมนู OSD เลื่อน ขึ้น / ลง เพื่อเลือกรายการ ฟังก์ชันจะเหมือนกับการกดปุ่ม [▲]/[▼] บนรีโมทคอนโทรล
- เมื่อสวิตช์โยกเลื่อน ซ้าย/ขวา
- ①. ในการใช้งานเมนูที่ไม่ใช่หน้า OSD เลื่อน ซ้าย / ขวา เพื่อลด / เพิ่มระดับเสียง ฟังก์ชันจะเหมือนกับการกดปุ่ม [VOL +] / [VOL-] บนรีโมทคอนโทรล
 - ②. ในการใช้งานเมนู OSD โยกไปทางซ้าย / ขวา เพื่อปรับค่าของรายการที่เลือก ฟังก์ชันจะเหมือนกับการกดปุ่ม [◀]/[▶] บนรีโมทคอนโทรล

หมายเหตุ:

- ①. ลักษณะที่ปรากฏแตกต่างกันไปตามรุ่น โปรดอ้างอิงจากตัวผลิตภัณฑ์
- ②. ในโหมดสมาร์ทโปรดใช้งานด้วยรีโมทคอนโทรล

รีโมทคอนโทรล

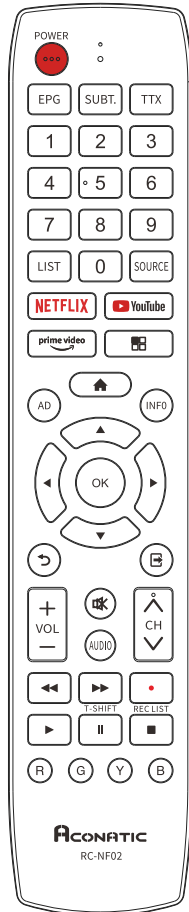

วิธีการติดตั้งแบตเตอรี่ในรีโมทคอนโทรล

ถอดฝาปิดช่องใส่แบตเตอรี่และใส่แบตเตอรี่ AAA (1.5V) 2 ก้อน
ตรวจสอบขั้วของแบตเตอรี่เป็นไปตามเครื่องหมายขั้ว
" + " และ " - " ในช่องใส่แบตเตอรี่ของรีโมทคอนโทรล

ปุ่มรีโมทคอนโทรล

ปุ่ม	ฟังก์ชันการใช้งาน
Power (***)	เปิด / ปิดเครื่อง
Mute (M)	เปิด / ปิดเสียง
Number keys	ปุ่มหมายเลขหรือเลือกช่อง
LIST	ปุ่มแสดงช่องรายการ
AD	ปุ่มเปิด/ปิด AD
prime video	ปุ่มเปิดแอปพลิเคชัน prime video
YouTube	ปุ่ม YouTube
SOURCE	ปุ่มเลือกช่องสัญญาณ
NETFLIX	ปุ่ม NETFLIX
Home (H)	แสดงหน้าโฮมของโทรทัศน์
Menu (M)	ปุ่มเปิด/ปิด เมนูการตั้งค่า
◀, ▶, ▲, ▼	ปุ่มเลือก บน ล่าง ซ้าย ขวา
OK	ปุ่มเลือก ตกลง
Return (↵)	ปุ่มกลับไปยังรายการก่อนหน้า
Exit (E)	ปุ่มกลับไปยังรายการก่อนหน้า
Red key	ปุ่มฟังก์ชันพิเศษ
Green key	ปุ่มฟังก์ชันพิเศษ
Yellow key	ปุ่มฟังก์ชันพิเศษ
Blue key	ปุ่มฟังก์ชันพิเศษ
INFO	ปุ่มแสดงรายการ
VOL +/-	ปุ่มเพิ่ม/ลด ระดับเสียง
CH+/- (CH)	ปุ่มเปลี่ยนช่องรายการ
EPG	ปุ่มแสดงแผนผังช่องรายการ
AUDIO	ปุ่มตั้งค่าเสียง
SUBT.	(แสดงภาษาคำบรรยาย)
TTX	ปุ่มแสดงข้อความ
◀◀	ปุ่มเล่นไฟล์ก่อนหน้า
▶▶	ปุ่มเล่นไฟล์ถัดไป
Record (•)	ปุ่มบันทึกช่องรายการ
▶ (play)	ปุ่มเล่นในโหมดมัลติมีเดีย
T-SHIFT (II)	ปุ่มหยุดเล่นชั่วคราวในโหมดมัลติมีเดีย
REC LIST (■)	ปุ่มหยุดเล่นในโหมดมัลติมีเดีย

หมายเหตุ: ลักษณะของรีโมทคอนโทรลอาจแตกต่างจากรูปนี้ กรุณาดูรูปจาก
ของจริงเพื่อเป็นมาตรฐานสำหรับการอ้างอิง

ข้อควรระวังในการใช้รีโมทคอนโทรล

- ควรยื่นรีโมทคอนโทรลไปที่เซ็นเซอร์บนหน้าจอโทรทัศน์ ในระหว่างการใช้งาน ไม่ควรมีวัตถุที่วางไว้ระหว่างรีโมทคอนโทรลกับเซ็นเซอร์ เพราะอาจขัดขวางการทำงานของระบบ
- ไม่ควรให้มีการตกหรือกระแทกบ่อยๆ นอกจากนี้โปรดอย่าให้รีโมทคอนโทรลโดนแสงแดดโดยตรง เนื่องจากอาจส่งผลให้รีโมทคอนโทรลเสียรูป
- รีโมทคอนโทรลอาจใช้งานไม่ได้ เมื่อตัวเซ็นเซอร์ได้รับแสงแดดโดยตรง ควรเปลี่ยนมุมโทรทัศน์หรือใช้จางรีโมทคอนโทรลใกล้กับตัวเซ็นเซอร์
- แบตเตอรี่เหลือน้อยจะมีผลต่อการควบคุม ซึ่งในกรณีนี้แนะนำให้เปลี่ยนแบตเตอรี่ใหม่ หากไม่ได้ใช้งานรีโมทคอนโทรลเป็นเวลานาน ควรถอดแบตเตอรี่ออก
- อย่าใช้แบตเตอรี่ต่างประเภท ไม่ควรใช้แบตเตอรี่เก่าและใหม่ด้วยกัน ควรเปลี่ยนแบตเตอรี่เป็นคู่
- อย่าทิ้งแบตเตอรี่ลงในกองไฟ กรุณากำจัดแบตเตอรี่ตามกฎระเบียบที่เกี่ยวข้องเกี่ยวกับการคุ้มครองสิ่งแวดล้อม

การใช้งานเบื้องต้น

1. การใช้งานปุ่มกดบนโทรทัศน์ สามารถดูได้ที่คำอธิบายปุ่มโทรทัศน์
2. ปุ่ม [▶] หมายถึงปุ่มทิศทาง และปุ่ม [▶] หมายถึงปุ่มฟังก์ชัน
3. คำแนะนำการใช้งานเมนูในคู่มือนี้ อธิบายตามโหมดโทรทัศน์ และการทำงานในโหมดอื่นๆ
4. ก่อนเปิดเครื่องกรุณาตรวจสอบแหล่งจ่ายไฟ

เปิดเครื่อง / สแตนด์บาย

เสียบสายไฟเข้ากับแหล่งจ่ายไฟ กดปุ่ม [POWER] เพื่อเปิดโทรทัศน์หน้าจอจะแสดง " อินดีทอนรับ " จากนั้นกดปุ่ม [▲]/[▼] เพื่อเลือกภาษาที่คุณต้องการ จากนั้นเลือก เริ่ม แล้วกดปุ่ม [OK] เพื่อยืนยัน. กดปุ่ม [◀]/[▶] เพื่อเลือกประเภทเสาอากาศ จากนั้นเลือกถัดไปแล้วกดปุ่ม [OK] เพื่อเข้าสู่ขั้นตอนต่อไป (คุณสามารถเลือก ซ้ำ และกดปุ่ม [OK] เพื่อข้ามได้)

ในหน้าจอที่แสดงให้กดปุ่ม [◀]/[▶] เพื่อเลือกประเภทการค้นหาที่คุณต้องการ จากนั้นกดปุ่ม [▶] และคุณสามารถเลือกประเทศที่คุณอยู่โดยการกดปุ่ม [▲]/[▼]/[◀]/[▶] จากนั้นกดปุ่ม [OK] เพื่อยืนยันแล้วเลือกเริ่มสแกน และกดปุ่ม [OK] เครื่องจะเริ่มค้นหาช่องอัตโนมัติ (หากประเภทเสาอากาศเป็น DVB-C หลังจากการเลือกเริ่มสแกนคุณต้องกดปุ่ม [◀]/[▶] เพื่อเลือกประเภทสแกน จากนั้นกดปุ่ม [▲]/[▼]/[◀]/[▶] เพื่อตั้งค่าความถี่ (MHZ), รหัสเครือข่าย, การปรับระดับหลังจากเลือกเริ่มสแกนกดปุ่ม [OK] เพื่อยืนยันว่าเครื่องเริ่มทำการสแกน)

เมื่อเปิดเครื่องให้กดปุ่ม [POWER] เพื่อเปลี่ยนไปโหมดสแตนด์บาย

หมายเหตุ: อุปกรณ์นี้ใช้เทคโนโลยีการประหยัดพลังงาน หากไม่มีสัญญาณ เครื่องจะเข้าสู่สถานะสแตนด์บายโดยอัตโนมัติ

การเลือกแหล่งสัญญาณ

คุณสามารถเชื่อมต่ออุปกรณ์ต่าง ๆ กับโทรทัศน์หากมีสายสัญญาณภาพ HDMI, AV และอื่นๆ คุณสามารถเชื่อมต่อกับช่องสัญญาณที่สอดคล้องกันของโทรทัศน์ หลังจากเชื่อมต่อแล้วให้เปิดอุปกรณ์และกดปุ่ม [SOURCE] จากนั้นเมนูของแหล่งสัญญาณจะปรากฏบนหน้าจอ กดปุ่ม [▲]/[▼]/[▲]/[▼] เพื่อเลือกสัญญาณเข้าและกดปุ่ม [OK] เพื่อยืนยัน

การใช้งานหน้าเมนู

กดปุ่ม [] เพื่อแสดงเมนูหลักบนหน้าจอ:

1. กดปุ่ม [▲]/[▼] เพื่อเลือกเมนูรูปภาพ, เสียง, ช่อง, การตั้งค่า, ระดับความเหมาะสมของรายการ จากนั้นกดปุ่ม [OK] เพื่อเข้าสู่เมนูที่เลือก
2. กดปุ่ม [▲]/[▼] เพื่อเลือกรายการในเมนู
3. กดปุ่ม [OK] เพื่อเข้าสู่เมนูย่อย
4. กดปุ่ม [◀]/[▶] เพื่อปรับค่าหรือตั้งค่า
5. เมื่อเมนูหลักแสดงบนหน้าจอ

กดปุ่ม [↶] / [] เพื่อออกจากเมนูหลัก

กดปุ่ม [↶] / [] เพื่อกลับไปยังก่อนหน้าเมนูเมื่อโทรทัศน์แสดงเมนูย่อย

6. ระหว่างการใช้งาน เมนูที่ไม่ได้เลือกจะเปลี่ยนเป็นสีเทา
- หมายเหตุ: รหัสผ่านเริ่มต้นสำหรับระบบคือ 0000

คำแนะนำสำหรับการใช้งานฟังก์ชันสมาร์ท

การใช้งานเบื้องต้น

กดปุ่ม [] เพื่อแสดงหน้าโฮม

1. กดปุ่ม [▲]/[▼]/[◀]/[▶] เพื่อเลือกแอปพลิเคชัน
2. กดปุ่ม [OK] เพื่อเล่นแอปพลิเคชันที่ต้องการ
3. กดปุ่ม [↶] เพื่อกลับไปรายการก่อนหน้า

★ คำแนะนำ

การใช้งานในฟังก์ชันสมาร์ทนั้นขึ้นอยู่กับผู้ที่สามารถติดตั้งแอปพลิเคชันเองได้ และการทำงานที่อธิบายไว้ในคู่มือนี้ใช้สำหรับการอ้างอิงเท่านั้น แอปพลิเคชันบางส่วนต้องการอุปกรณ์ภายนอกเพื่อให้ทำงานได้ตามปกติ ฟังก์ชันบางอย่างอาจใช้งานไม่ได้จากรีโมทคอนโทรล เพื่อการใช้งานที่สะดวกยิ่งขึ้นโปรดใช้งานด้วยเมาส์และคีย์บอร์ด

การตั้งค่าภาษา

ภาษา: ในโหมดสมาร์ทสามารถเลือกภาษาของระบบได้โดยเข้าหน้า Home > การตั้งค่า > ภาษา กดปุ่ม [OK] แล้วกดปุ่ม [▲]/[▼] เพื่อเลือกภาษาที่ต้องการ จากนั้นกดปุ่ม [OK] เพื่อยืนยัน

การค้นหาช่องรายการ

ปรับการตั้งค่าก่อนรับชมรายการสำหรับครั้งแรก

ก่อนที่จะสแกนโปรดตรวจสอบให้แน่ใจว่าเชื่อมต่อเสาอากาศอย่างถูกต้อง และเลือกประเภทเสาอากาศที่ต้องการ เช่น ค้นหาประเภทเสาอากาศ เลือกแบบสายอากาศหรือเคเบิล

การค้นหาแบบอัตโนมัติ

กดปุ่ม [MENU] และเลือกช่องรายการ> สแกนอัตโนมัติ

จากนั้นกดปุ่ม [OK] และกดปุ่ม [◀]/[▶] เพื่อเลือกประเภทการค้นหา: ATV + DTV, ATV, DTV กดปุ่ม [▼] จากนั้นคุณสามารถเลือกประเทศที่คุณต้องการ กดปุ่ม [▲]/[▼]/[◀]/[▶] และกดปุ่ม [OK] เพื่อยืนยัน เครื่องจะเริ่มสแกนอัตโนมัติ ระหว่างการสแกนหากคุณต้องการยกเลิกหน้าจอจะแสดง " คุณแน่ใจหรือไม่ว่าต้องการออกจากการสแกน DTV? "

โดยกดปุ่ม [MENU] เลือก YES แล้วกดปุ่ม [OK] เพื่อยืนยันจากนั้นเครื่องจะเริ่มค้นหา ATV โดยอัตโนมัติ หรือเลือก NO และกดปุ่ม [OK] เพื่อยกเลิกในระหว่างการค้นหาช่อง ATV โดยอัตโนมัติหน้าจอจะแสดง " คุณแน่ใจหรือไม่ที่จะออกจากการค้นหา ATV? " โดยกดปุ่ม [MENU] เลือก YES แล้วกดปุ่ม [OK] เพื่อยืนยันหรือเลือก NO และกดปุ่ม [OK] เพื่อยกเลิก

การปรับจูนด้วยตนเอง DTV (ในแหล่งสัญญาณ DTV)

กดปุ่ม [MENU] เลือกช่องรายการ> DTV Manual Tuning กดปุ่ม [OK] เพื่อเข้าสู่การค้นหาสัญญาณ DTV ด้วยตนเอง กดปุ่ม [◀]/[▶] เพื่อเลือกช่องจากนั้นกดปุ่ม [OK] เพื่อยืนยัน ในระหว่างการค้นหาหากกดปุ่ม [↶] เพื่อหยุดการค้นหาและกลับไปหน้าเมนู

การปรับจูนด้วยตนเองของ ATV (ในแหล่งสัญญาณ ATV)

กดปุ่ม [MENU] เลือก ช่องรายการ > การค้นหา ATV ด้วยตนเอง กดปุ่ม [OK] เพื่อเข้าสู่เมนูการค้นหาสัญญาณ ATV ด้วยตนเอง กดปุ่ม [▲]/[▼] เพื่อเลือกระบบเสียง, ระบบสี, ช่องรายการปัจจุบันและกดปุ่ม [◀]/[▶] เพื่อเลือก จากนั้นกดปุ่ม [◀]/[▶] ที่เมนูค้นหา เพื่อค้นหาความถี่ต่ำหรือความถี่สูงหลังจากได้ความถี่ที่ต้องการให้กดปุ่ม [◀]/[▶] เลือกค้นหาแบบละเอียดเพื่อค้นหาสัญญาณ ในระหว่างการค้นหาด้วยตนเองคุณสามารถกดปุ่ม [↶] เพื่อหยุดการค้นหาและกลับไปยังหน้าเมนู

การบันทึกช่องรายการ

โหมด DTV กดปุ่ม [REC] เมนูตัวเลือก REC จะแสดงบนหน้าจอและระบบจะเริ่มการบันทึก กดปุ่ม [] เพื่อหยุดและออกจากการบันทึก กดปุ่ม [MENU] เลือกการตั้งค่า > รายการบันทึก จากนั้นเลือกไฟล์ที่ต้องการเล่น และกดปุ่ม [OK] เพื่อทำการเล่น

การตั้งค่า Time shift



เมื่อผู้ใช้ออกจากโปรแกรมในช่วงเวลาสั้น ๆ ฟังก์ชันสามารถหยุดรายการได้ชั่วคราว และบันทึกรายการไปยังที่เก็บข้อมูล เมื่อผู้ใช้เล่นรายการต่อ สามารถเล่นต่อได้ในโหมด DTV กดปุ่ม [T-SHIFT] เมนูตัวเลือกการเลื่อนเวลาจะแสดงบนหน้าจอ และรายการจะอยู่ในสถานะหยุดทำงาน กดปุ่ม [▶] [▶] เพื่อเล่นรายการต่อ กดปุ่ม [] [หยุด] เพื่อหยุดและออกจาก T-SHIFT ขณะเล่นให้กด [◀◀]/[▶▶]/[▶] (เล่น) / []/[] เพื่อตั้งค่า

แอปพลิเคชัน

กดปุ่ม [] จากนั้นกดปุ่ม [◀] / [▶] เพื่อเลือกแอปพลิเคชันและกด [OK] เพื่อเข้าใช้งานสำหรับ Youtube, Prime Video หรือ Netflix สามารถกดปุ่ม [Youtube], [Prime Video] หรือ [Netflix] เพื่อใช้งานในสแตนด์บายโหมด คุณสามารถเปิดเครื่องและใช้งาน Netflix โดยการกดปุ่ม [Netflix] บนรีโมทคอนโทรล

การตั้งค่าเครือข่าย

Wi-Fi

ในหน้า Home เลือกการตั้งค่า > เครือข่าย และกดปุ่ม [OK] จากนั้นกดปุ่ม [OK] เพื่อเลือก "เปิด" หรือ "ปิด" Wi-Fi จากนั้นกดปุ่ม [▲]/[▼] และกดปุ่ม [OK] เพื่อเลือกเครือข่ายไร้สายที่ต้องการ เครือข่ายไร้สายจะแสดงไอคอน  เมื่อโทรศัพท์สามารถเชื่อมต่อกับเครือข่ายไร้สายโดยไม่ต้องใช้รหัสผ่าน ส่วนเครือข่ายที่มีไอคอน  จะต้องใช้รหัสผ่านในการเข้าใช้งาน



วิธีการเชื่อมต่อเครือข่ายไร้สายที่ต้องใช้รหัสผ่าน

1. เลือกเครือข่ายไร้สายที่ต้องการ จากนั้นกดปุ่ม [OK]
2. พิมพ์รหัสผ่านการเชื่อมต่อเครือข่ายในช่องรหัสผ่าน จากนั้นเลือก **ถัดไป** และกดปุ่ม [OK] ในการเชื่อมต่อกับเครือข่าย
3. หากเราเตอร์ของคุณไม่รองรับการรับ IP ที่อยู่โดยอัตโนมัติ คุณต้องเลือกตัวเลือกขั้นสูง > การตั้งค่า IP > สถิติ และกดปุ่ม [OK] เพื่อยืนยัน
4. ป้อนที่อยู่ IP เควอีย์ คำนำหน้าเครือข่าย ความยาว และข้อมูลอื่น ๆ ที่มีอยู่ในเครือข่ายที่เกี่ยวข้อง
5. เลือกเชื่อมต่ออีกครั้งและกด [OK] เพื่อเชื่อมต่อเครือข่าย

อินเทอร์เน็ต (LAN)

1. ในหน้า Home เลือกการตั้งค่า > เครือข่าย > อินเทอร์เน็ต และกดปุ่ม [OK] หากอุปกรณ์ไม่รองรับที่อยู่ IP อัตโนมัติ ให้เลือกตัวเลือกขั้นสูง > การตั้งค่า IP > คงที่ และกดปุ่ม [OK] เพื่อยืนยัน
3. ป้อนที่อยู่ IP Gateway คำนำหน้าเครือข่าย ความยาว และข้อมูลอื่น ๆ ที่มีอยู่ในเครือข่ายที่เกี่ยวข้อง
4. เลือกเชื่อมต่ออีกครั้งและกดปุ่ม [OK] เพื่อเชื่อมต่อกับเครือข่าย

WOW

wow ช่วยให้สามารถ เปิดโทรศัพท์ได้จากระยะไกล (สามารถใช้งานได้เมื่อเชื่อมต่อ Wi-Fi)
กดปุ่ม [] จากนั้นเลือกเครือข่าย > การตั้งค่าขั้นสูง > WOW และกดปุ่ม [] เพื่อเปิดใช้งาน







มัลติมีเดีย(ศูนย์บันเทิง): ให้เลือกศูนย์บันเทิงในหน้า Home และกดปุ่ม [OK] เพื่อเข้าสู่รายการถัดไป เลือกประเภทไฟล์จากทั้งหมด รูปภาพ เพลง และวีดีโอ

■ วิดีโอไฟล์ภายในเครื่อง
ก่อนเล่นไฟล์ภายในเครื่อง แนะนำให้เสียบ USB ด้านหลังเครื่องก่อน จากนั้นเลือกติสก์ภายในเครื่องแล้วกด [OK] เพื่อเข้าสู่รายการถัดไป เลือกไฟล์ที่ต้องการเล่น และกดปุ่ม [OK] หรือกด [] เพื่อกลับไปยังรายการก่อนหน้า

คำแนะนำ:

1. ไม่ควรใช้ USB ที่ไม่ได้มาตรฐาน
2. ระบบมัลติมีเดียอาจมีข้อจำกัดในรูปแบบไฟล์
3. ไม่ควรถอดอุปกรณ์ USB ขณะกำลังเล่น มิฉะนั้นระบบหรืออุปกรณ์อาจมีปัญหา ก่อนที่จะเปลี่ยนอุปกรณ์ USB โปรดปิดแหล่งจ่ายไฟของเครื่อง
4. ระบบรองรับมาตรฐานอุปกรณ์ USB1.1 และอุปกรณ์ USB2.0
5. กระแสไฟของช่อง USB คือ 500mA
6. ขณะกำลังอ่านหรือเล่นไฟล์ หากหน้าจอเกิดค้างหรือบางฟังก์ชันเข้าใช้งานไม่ได้ ให้ปิดเครื่องแล้วเปิดเครื่องใหม่อีกครั้ง

คำแนะนำ

หากต้องการใช้แถบเครื่องมือขณะเล่นให้กดปุ่ม [OK] และกดปุ่ม [] เพื่อซ่อนแถบเครื่องมือ สามารถกดปุ่ม [] เพื่อออกจากการเล่นหรือกดปุ่ม [] / [] / [] / [] บนรีโมทคอนโทรลเพื่อควบคุมการเล่น

การแก้ไขปัญหา

■ มีจุดขาวเกิดขึ้นในหน้าจอโทรทัศน์และมีเสียงรบกวน

1. ตรวจสอบการต่อสายอากาศหรือสายเคเบิล
2. ตรวจสอบประเภทของเสาอากาศ (VHF / UHF)
3. ปรับทิศทางและตำแหน่งของเสาอากาศ
4. ลองใช้ตัวเพิ่มสัญญาณ

■ ไม่มีการแสดงภาพหรือเสียงบนหน้าจอหรือไฟแสดงสถานะไม่ติด

ตรวจสอบว่าสายไฟเชื่อมต่ออยู่หรือไม่

■ มีแถบเส้นขึ้นในหน้าจอโทรทัศน์

อย่าใช้อุปกรณ์ไฟฟ้าข้างโทรทัศน์และปรับทิศทางเสาอากาศเพื่อลดสัญญาณรบกวน

■ ภาพซ้อนเกิดขึ้นบนหน้าจอโทรทัศน์

1. ใช้เสาอากาศที่รับสัญญาณได้ดี
2. ปรับทิศทางของเสาอากาศ

■ ภาพไม่มีสี

เข้าการตั้งค่า "รูปภาพ" เพื่อเพิ่มความอิ่มตัวของสี

■ ไม่มีสัญญาณภาพหรือไฟแสดงสถานะกะพริบ

1. ตรวจสอบสายเชื่อมต่อสัญญาณจากนั้นลองเชื่อมต่อใหม่
2. เครื่องอาจอยู่ในโหมดสแตนด์บายหรือรีบูตอยู่

■ ระยะเวลาทคอนโทรลสั้นเกินไป

1. นำวัตถุออกจากระยะการใช้งานรีโมทคอนโทรล
2. เปลี่ยนแบตเตอรี่

■ เบรวิเซอร์ไม่สามารถเข้าถึงลิงก์ได้

1. ขอให้ผู้ดูแลระบบเครือข่ายเปิดรับที่อยู่ IP และค่าอื่น ๆ
2. ตรวจสอบว่าสายเคเบิลเชื่อมต่อเป็นปกติหรือไม่
3. ปรึกษาผู้ให้บริการเครือข่าย

■ การเล่นวิดีโอออนไลน์ช้ามาก

1. โปรดอัปเดตแบนด์วิดท์เครือข่ายของคุณให้สูงขึ้น
2. โปรดลองเปลี่ยนเครือข่ายที่ดีกว่า

■ เครื่องทำงานช้า ระบบขัดข้องไม่สามารถใช้งานได้

ตัดการเชื่อมต่อแหล่งจ่ายไฟก่อนและเชื่อมต่อ หลังจากนั้นประมาณ 1-2 นาที ให้เปิดโทรทัศน์อีกครั้ง

การใช้ขาแขวนสำหรับโทรทัศน์

! ข้อควรระวัง

- เมื่อติดตั้งโทรทัศน์บนผนัง โปรดเลือกตัวยึดติดผนังโทรทัศน์ที่เหมาะสม
- ตรวจสอบให้แน่ใจว่าความสามารถในการรับน้ำหนักของผนังสำหรับการติดตั้งไม่น้อยกว่า 4 เท่าของน้ำหนักของชุดโทรทัศน์และตัวยึดติดผนังเพื่อหลีกเลี่ยงการตกกระแทก
- โปรดอ้างอิงคำแนะนำที่มาพร้อมกับโทรทัศน์และการติดตั้งบนผนัง
- ตรวจสอบให้แน่ใจว่าไม่มีสายเคเบิลหรือท่อร้อยสายในผนัง
- ควรใช้ช่างเทคนิคทำการติดตั้ง บริษัทจะไม่รับผิดชอบอุบัติเหตุในระหว่างที่เกิดขึ้นหรือความเสียหายที่เกิดจากการติดตั้งโทรทัศน์ที่ไม่เหมาะสม

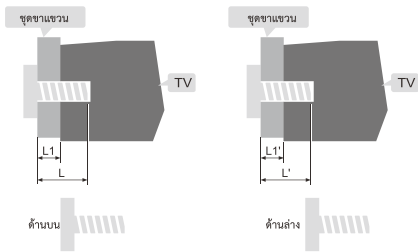
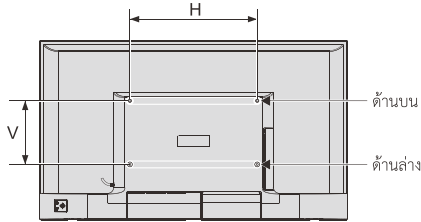

L1: ความหนาตัวยึดผนัง

L1': ความหนาตัวยึดผนัง

ระยะห่างระหว่างรูยึดบนผนัง (ขนาด L x แนวนอน) (มม.)	สกรูที่ต้องใช้ในการติดตั้ง (แนะนำความยาวของสกรู) (มม.)
55": 300 x 200	ด้านบน: 2 x M6 (28+L1 ≤ L ≤ 30+L1), สกรูเกลียวปล่อยชนิดหัวแบน ด้านล่าง: 2 x ST6 (6+L1' ≤ L' ≤ 9.5+L1') สกรูเกลียวปล่อยชนิดหัวแบน

หมายเหตุ:

- หากพบสกรูสำหรับยึดผนังทางด้านหลังโทรทัศน์ก่อนที่จะติดตั้ง จะต้องถอดสกรูออกก่อน
- ควรเลือกซื้อสกรูที่ถูกต้องและเหมาะสมกับการใช้งาน
- หากมีสกรูที่มาพร้อมกับขาแขวน ควรตรวจสอบว่าสามารถติดตั้งกับชุดโทรทัศน์ได้หรือไม่



ST6x8 สกรูเกลียวปล่อยชนิดหัวแบน จำนวน 2 ชิ้น

Contents

Safety Warning and Notice	1
Mounting and Connecting	3
Packing list.....	3
Mounting the TV set.....	3
Connecting peripheral equipment.....	4
Panel Control Keys	5
Remote Control	6
Basic Operations	7
Turning on/Standby.....	7
Signal source selection.....	7
Menu operation description.....	8
Smart TV.....	8
OSD Language setting.....	8
Program scanning.....	8
REC option.....	8
Time shift option.....	8
App.....	8
Network settings.....	9
Important statement on network services.....	9
Multimedia player.....	9
Troubleshooting	10
Use of a TV wall mounting	11

Safety Warning and Notice

Thanks for choosing the high-performance and multifunctional intelligent LED TV produced by our company. This precious thing will bring you better audiovisual enjoyment. The design of this product has given consideration to factors affecting personal safety, and the product itself has gone through strict tests prior to delivery. However, improper operation may result in electric shock and fire disaster. To ensure safety, prolong the service life of this product, and make sure the best performance of this product can be given full play to, please read the manual and marking label carefully before using it and comply with the following safety instructions. Please keep the user manual for later use.

	Warning	May result in casualties
		Indicate the behaviors that must be prohibited
	Attention	May result in personal injury or property losses

	Indicate the operations that must be performed
---	--

Under Following Conditions

- Power failure or unstable voltage.
- Abnormal sound or smell from the device.
- AC power cord is damaged.
- TV set is damaged due to falling off, knock or impact.
- Any liquid or foreign matters enter into the TV set.

Turn off the TV set immediately, unplug the power cord from the power outlet, and contact authorized maintenance personnel.

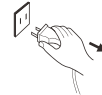





- **If coal gas or other flammable gases leak, do not unplug the power cord of the TV set or other electric appliances; instead, close the valve of the gas immediately and open the doors and windows.**

Warning

-  ● Only use 110-240V~, 50/60Hz power supply.
- All cables can be connected or pull out only after power supply is turned off.
- Do not fix the TV set on instable position, or else it may cause falling off, damage, or even fire.
- Do not put the TV set in the environment:
 1. With direct sunshine, moisture, overheating, undercooling or heavy dust;
 2. With flammable or explosive substance;
 3. With flammable or corrosive gas;
 4. In bathroom, kitchen, etc.
- Do not use damaged or improper power socket, and ensure that the plug and socket are connected properly.
- Keep the power plug and socket free of dust and metal pieces.
- Do not damage the power cord:
 1. It is prohibited to refit the power cord;
 2. Do not put heavy object on the power cord;
 3. Keep the power cord away from heat source;
 4. Do not drag the power cord when unplugging.

 **Warning**

-  ● Do not connect too many appliances to one power strip, or else it may cause fire due to high power consumption.
- Do not let open flame (e.g. lit candle) approach the TV set, or else it may cause electric shock or fire.
- Do not put the container filled with water on the TV set, to avoid electric shock or fire caused by water drop of splashing.
- Do not penetrate any sharp object, metal or liquid into the signal connector or air vents, to avoid short circuit and product damage as well as electric shock.
- The slots on the case is designed to release heat so as to assure that all inside components will not reach an extra high temperature and can work normally for a long time. Please do not cover the holes while place it.
-  ● Do not touch the plug with wet hands, or else it may cause electric shock.
-  ● Do not turn on the TV set in thunderstorm weather; instead, unplug the power plug and antenna connector to avoid lightning strike.
-  ● Do not disassemble the TV set by yourself, or else it may cause electric shock or fire. Contact qualified personnel for maintenance.

 **Attention**

- Do not let children climb onto the TV set.
- Keep the small accessories away from children's reach to avoid swallowing.
- If the TV set won't be used for a long time, please turn off the device and unplug the power cord.
- Before cleaning the TV set, unplug the power cord and wipe with soft cloth; do not use chemical reagents and avoid foreign substances entering into the device. The incorrect cleaning (such as cleaning fluid, water, etc) may lead to damage of product's appearance, erasing products printing information, even flow into the machine and damage components, cause machine can not display.

 **Attention**

- To adjust the position or angle of the TV set, please disconnect all wires and move slowly to avoid falling off.
- Do not rub with hard object, knock at, bend or squeeze the screen.
- Do not use machine immediately after transferring machine to the places with high temperature from low temperature, which will cause fogging inside machine and failures.
- If the screen is broken and the liquid splashes on skin, please wash with clean water immediately for 15 minutes, and go to see your doctor.
- To carry the TV set with hands, please grasp the corners and hold the bottom; do not apply force on the panel.
- Displaying the same image for a long time or active image with fixed words, icons will leave "image persistence" on screen which will not disappear after powering off for a long time. This undesirable phenomenon is not covered by warranty.
- Healthy TV watching:
 1. Watch in appropriate light; poor light or long time watching may hurt your eyes.
 2. Adjust the volume appropriate to avoid hurting your hearing.
- Unplug the power cord of the device to cut off the power supply.
- If a power plug or appliance coupler is used as disconnecting device, it should ensure easy operation.
- Power plug shall be connected reliably. Loose power plugs may cause sparkle and fire.
- All the technical specifications in the user's manual and on the packaging are subject to changes without prior notice. If there is slight deviation between the user's manual and actual operation, the latter shall prevail.



The terms HDMI and HDMI High-Definition Multimedia Interface, and the HDMI Logo are trademarks or registered trademarks of HDMI Licensing Administrator, Inc. in the United States and other countries.

Mounting and Connecting

Packing list

1. The TV set.
2. User Manual.
3. Remote control.
4. Power cord (or attached to TV set).
5. Component Transfer Cable (Optional).

Mounting the TV set

Tips on Installation

- The TV set should be mounted near the AC power socket for easy plugging and unplugging.
- For your safety, please select appropriate wall mount bracket or base.
- To avoid hurt, it is required to place the TV set on stable plane, or fix on firm wall.
- Ask qualified personnel to mount the TV set on the wall. Improper mounting may result in instable TV set.
- Do not place the TV set at any place susceptible to mechanical vibration.
- Do not place the TV set at any place that insects may enter.
- Do not mount the TV set against air conditioner, or else the internal panel of the display may condense moisture and cause failure.
- Do not place the TV set at any place with strong magnetic field, or else it may be interfered with and damaged by electromagnetic wave.

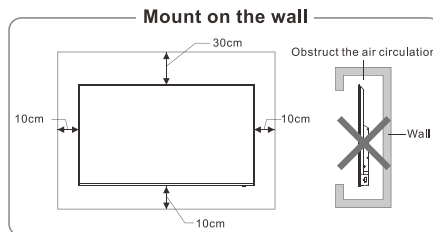
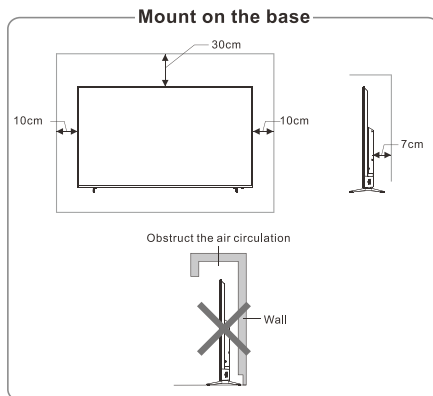

Ventilation

- Please keep this space at least around the TV, as shown in the figure.
- Do not cover the air vents or insert any object into the enclosure.
- Do not put the device in limited space, e.g. bookcase or embedded closet, unless the TV set is properly ventilated.

Warning

Never place a television set in an unstable location. A television set may fall, causing serious personal injury or death. Many injuries, particularly to children, can be avoided by taking simple precautions such as:

- Using cabinets or stands recommended by the manufacturer of the television set.
- Only using furniture that can safely support the television set.
- Ensuring the television set is not overhanging the edge of the supporting furniture.
- Not placing the television set on tall furniture (for example, cupboards or bookcases) without anchoring both the furniture and the television set to a suitable support.
- Not placing the television set on cloth or other materials that may be located between the television set and supporting furniture.
- Educating children about the dangers of climbing on furniture to reach the television set or its controls.

If your existing television set is being retained and relocated, the same considerations as above should be applied.

Connecting peripheral equipment

Remark:

1. When you need to connect the device which support the ARC function, please select the HDMI-1 interface.
2. HDMI connector can realize DVI connector function with external HDMI/DVI commutator.
3. The peripheral equipment and cables described in this manual should be purchased separately.

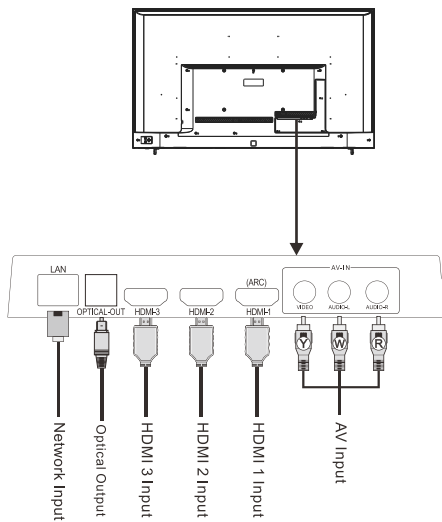

- Ⓜ Yellow(VIDEO signal cable)
- Ⓦ White(AUDIO-L signal cable)
- Ⓡ Red (AUDIO-R signal cables)

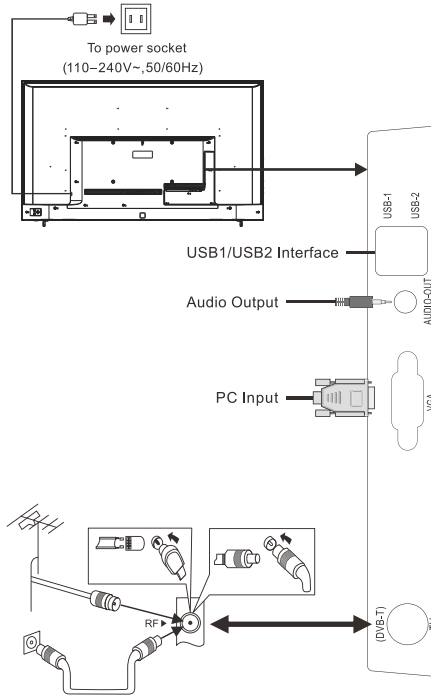

Warning

When connecting outdoor antenna to signal port of the TV set, please turn off the main power switch of the TV set first. Do not approach the outdoor antenna to high voltage mains power line to avoid electric shock. The wired network antenna connected to this TV set must be isolated from the protective grounding, or else it will cause fire or other hazards.

Panel Control Keys

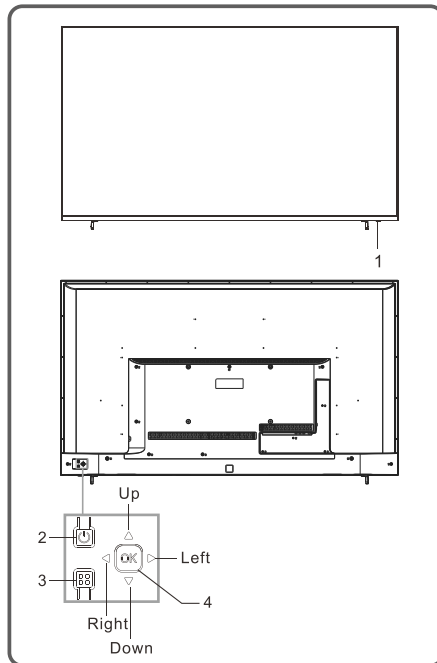

1) Power LED indicator and remote receiving window.
 2) ⏻ Standby: To switch the TV on or back to standby, the function is the same with pressing [⏻] key on the remote control.

3) ■ Menu key: Press this key to display the main menu. In OSD menu operation, press this key to return to the previous menu, the function is the same with pressing [MENU] key on the remote control.

4) Rocker button combination key:

Press **OK** Rocker:

①. In non-OSD menu operation, press **OK** rocker to enter source menu, the function is the same with pressing [SOURCE] key on the remote control.

②. In OSD menu operation, press **OK** rocker to confirm operation, the function is the same with pressing [OK] key on the remote control.

Move rocker **Up/Down**:

①. In TV mode, move rocker **Up/Down** to increase/decrease the channel number, the function is the same with pressing [CH^]/[CH∨] key on the remote control.

②. In OSD menu operation, move rocker **Up/Down** to select the adjustment items, the function is the same with pressing [▲]/[▼] key on the remote control.

Move rocker **Left/Right**:

①. In non-OSD menu operation, move rocker **Left/Right** to decrease/increase the volume, the function is the same with pressing [VOL-]/[VOL+] key on the remote control.

②. In OSD menu operation, move rocker **Left/Right** to adjust the analog value of selected item, the function is the same with pressing [◀]/[▶] key on the remote control.

Remark:

①. The appearance varies depending on the model, and the actual product shall prevail.

②. In smart mode, please operate with the remote control.

Remote Control

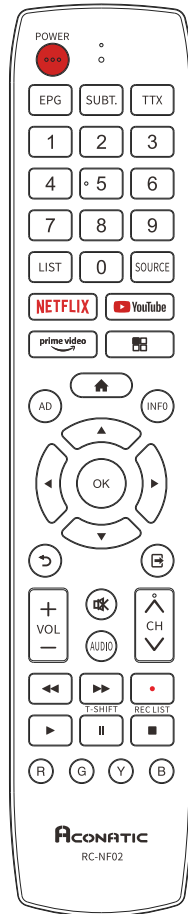

Method for Installation of Remote Control Battery

Remove the battery compartment cover and insert two AAA (No. 7, 1.5V) batteries; make sure the polarity of the batteries is in compliance with the polarity mark "+" and "-" in the battery compartment of the remote control.

Keys of the Remote Control

Note: The appearance of the remote control may be different from this diagram; please refer to the real object as standard.

Keys	Function
Power (...)	Switch between working and standby status.
Mute (🔇)	Turn on/off the sound.
Number keys	Select the channel or input numbers.
LIST	Show channel list.
AD	Turn on/off the associated audio.
prime video	Open prime video application.
YouTube	Open YouTube application.
SOURCE	Show signal source menu.
NETFLIX	Open Netflix application.
Home (🏠)	Show home page.
Menu (☰)	Show OSD menu.
◀, ▶, ▲, ▼	Select items or adjust values.
OK	Confirm the operation.
Return (↶)	Return to previous menu page, or return to previous channel.
Exit (☒)	Exit OSD menu or application.
Red key	Special function keys.
Green key	
Yellow key	
Blue key	
INFO	Show information bar.
VOL +/-	Turn up/down the volume.
CH+/- (▲CH▼)	Change program channel.
EPG	Electronic program guide.
AUDIO	Select audio language.
SUBT.	Select subtitle language.
TTX	Open / Close teletext.
◀◀	Fast backward.
▶▶	Fast forward.
Record (•)	Start to record current program.
▶ (play)	Play function in multimedia.
T-SHIFT (⏸)	Time shift key. (PAUSE)
REC LIST (■)	Show PVR list. (STOP)

Precautions for using the remote control

- The remote control should be pointed at the remote control sensor during operation. An object placed between the remote control and the remote control sensor may impede normal operation.
- The remote control should be prevented from strenuous vibration. Besides, please do not set or place the remote control under direct sunshine, as heating power may result in deformation of the remote control.
- Remote control failure may occur when the remote control sensor of the main unit is under direct sunshine or strong lighting; in this case, please change the angle of lighting or this TV set, or operate the remote control near the remote control sensor.
- Low battery will influence the remote control distance, in which case, the battery should be replaced with a new one. If the remote control is going to be idle for a long time or the battery runs out, please take the battery out to prevent the remote control from being corroded by battery leakage which may result in damage and failure of the remote control.
- Please do not use batteries of different types. It is not allowed to use old and new batteries together; the batteries should be replaced in pair.
- Please do not throw the batteries into fire or charge or decompose the batteries; do not charge, short-circuit, disassemble/assemble, heat or burn used batteries. Please dispose the waste batteries pursuant to relevant regulations on environmental protection.

Basic Operations

Remark:

1. The keys operation refers to remote control operation, for panel control keys operation please refer to "Panel Control Keys" operation explanation.
2. The [▶] key means direction key and the [▶](play) key means play function key
3. Menu Operation Instruction in this manual is explained according to TV mode. The operations in other modes are similar to the one in TV mode, and users can take it as reference.
4. Before power-on platform, please make sure that the power supply is stable.

Turning on/Standby

Before power-on platform, please make sure that the power supply is stable.

Plug power cord into the electrical socket, then press [POWER] key to turn on the TV. The first time you turn on the TV, the "Welcome" menu will be displayed on the screen. Press [▲]/[▼] key to select OSD language which you wish and press [▶] key to next step. The **Data collection and firmware updates notice** will be displayed on the screen, you can accept it or decline it according to your situation. Then you need to set the country, timezone and TV mode. Finally, follow the prompts to operate the network configuration and auto search, you can also choose to skip it temporarily. Please press [↵] key if you want to return to the previous page during the process.

In power on state, press [POWER] key to switch to standby mode.

★ **Special Tips:** This device adopts energy saving technology. If there is no signal input in power on state, it will enter standby state automatically in ten minutes; The device will enter standby state automatically at specified sleep time;

Signal source selection

You can connect various devices to the TV set and view high quality images. If the video device has HDMI, AV, PC and other video output ports, you can select one of them and connect to corresponding input ports of the TV set. After connected, turn on the device and press [SOURCE] key, then menu of signal source

will be displayed on the screen. Press [◀]/[▶] key to select the input signal, and press [OK] key to confirm.

Menu operation description

Press [☰] key to show the main menu on the screen:

1. Press [▲]/[▼] key to select a menu from **Channel ,Picture, Sound, Network, System, Lock, Timer, Support.**
2. Press [OK]/ [▶] key to enter the submenu.
3. Press [▲]/[▼] key to select an item in the menu.
4. Press [OK] key to confirm.
5. Press [◀]/[▶] key or [▲]/[▼] key to adjust the value or setting.
6. Press [⏪]/[☰] key to return to previous menu when the TV displays the submenu.
7. During menu operation, the icons of invalid options will change into grey.

Note: The default password for the lock system is **0000**.

Smart TV

Press [🏠] key to show the home page.

1. Press [◀]/[▶] key to select an application;
2. Press [OK] key to run the application;
3. Press [⏪] key to return to previous page;
4. Press [EXIT] key to exit the smart mode.

Note: Before accessing the Internet, please connect your TV set to the Internet. Refer to "Network Settings" for details.

OSD Language setting

Press [☰] key, select **System > Language** and press [OK] key to enter. Press [▲]/[▼] key to select the desired language, and then press [OK] key.

Program scanning

Tune the programs before watching the TV for the first time. Before scanning, please make sure that the antenna has been connected properly .

Auto Search

Press [☰] key, Select **Channel> Auto Tuning**, Press [OK] key, then set up the **Tune Type** and **Country** according to actual needs. Select **Search** and press [OK] key, then the machine starts auto search. Press [⏪] key, then select **YES** in the popup window and press [OK] to skip current search and start next search. Press [☑] key, then select **YES** in the

popup window and press [OK] to exit search. Select **NO** and press [OK] key to continue.

DTV Manual Search

Press [☰] key, Select **Channel> DTV Manual Tuning**, Press [OK] key to enter **DTV Manual Tuning** menu. Press [◀]/[▶] key to select channel, then press [▲]/[▼] key to select **Search** and press [OK] key to confirm.

ATV Manual Tuning (In ATV signal source)

Press [☰] key, Select **Channel> ATV Manual Tuning**, Press [OK] key to enter **ATV Manual Tuning** menu, Press [▲]/[▼] key to select **Current CH**, and then press [◀]/[▶] key to select which you wish, then select **Search** and press [◀]/[▶] key to search.

REC option

In DTV mode, Press Record [●] key, then the system begins recording. Press [■] key to stop and quit recording.

Press [REC LIST] key to display the record files and play them.

While playing, press [◀]/[▶]/[▶](play)/[⏸]/[■] key to handle.

Note: The recording function can only support memorizer with FAT32 file system. Memorizer with other file systems need to be formatted; Before formatting memorizer, back-up useful data because the content of memorizer can not recover after formatting.

Time shift option

When user leaves program for a short time, time-shift function can suspend and cache the playing program to U disk. When user resumes playing, the program can continue to be played.

In DTV mode, Press [T-SHIFT] key, Time Shift option menu shows on the screen and the program is in suspended state. Press [▶](play) key to resume play program. Press [■] key to stop and quit time-shift.



While playing, press [◀]/[▶]/[▶](play)/[⏸]/[■] key to handle.

APP

Press [🏠] key, then press [◀]/[▶] key to select an application and press [OK] key to enter. As to Youtube, prime video and Netflix, you can press the [YouTube], [prime video] and [NETFLIX] keys to use them. In the standby mode, you can turn on the TV and use Netflix by pressing [NETFLIX] key on the remote control.

Network settings

■ Wi-Fi

1. Press [] key, then select **Network > Connection Type > Wifi** and press [OK] key, then the wireless network signals searched by your machine list automatically. The network searched without  icon indicates that the machine connects to the network without a password. The network with  icon indicates that it is encrypted and you must enter the correct password to connect to the network.
2. Select the network you want to connect to in the network list, and press [OK] key;
3. Type network connecting password in the box and exit keyboard, then select **Connect** and press [OK] key to connect to network.

■ Ethernet

1. Press [] key, then select **Network > Connection Type > Wired** and your machine will connect to the Network automatically;
2. You can also set **IPv4** as **Manual**, then press [▲]/[▼] key to select IP, Subnet mask, Gateway, DNS and set them. Finally, select **Connect** and press [OK] key, then your machine will connect to the Network.

■ WOW

WOW allows remote systems to wake up the sleeping TV by sending a frame of a specific format which the client anticipates. (It is available when Wi-Fi is connected.)

Press [] key, then select **Network > Advance Settings > WOW**, and press [▶] key to set it as "On" or "Off".

Important statement on network services

All contents and services obtained from this TV set belong to the third party and are protected by laws on copyright, patent right, trademark right and/or other intellectual property right. The said contents and services are only for your non-commercial purposes. It is not allowed to use any content or service without the authorization of the content owner or the service provider.

Our company will undertake no liability for any direct, indirect and accidental losses or damages caused by your or a third party's access to any content or service or any information or any third party software through this set under any circumstances.

Third party service may be changed, deleted or stopped without prior notice. Our company neither implies nor guarantees the continuous availability of some service or content within any period of time.

Our company is not held responsible for services related to the said service and content. Besides, we will not bear any liability for client service. Please directly contact relevant content and service providers if you have any problem and service request concerning relevant service or content.

Multimedia player

Press [▲] key, then press [◀]/[▶] key to select **Media** and press [OK] key to enter. Select the file type from **Video, Photo, Music, Files**.

■ **Playing Files in local disk device:** Before playing files in the local disk, insert the USB mass storage device into the USB interface.

Select local disk device in the file directory and press [OK] key to enter. Select the target folder and press [OK] key to enter the folder. Then press [▲]/[▼]/[◀]/[▶] to select the target file and press [▶](play) to play it. Press [↶] key to return to previous page.

Attention:

1. Nonstandard USB devices can't be recognized probably; in this case, please replace a standard USB device;
2. The stream media system has certain restriction on the format of files; the playing will be abnormal if it is out of the system restriction;
3. Do not remove the USB device while playing, or else the system or device may have problem; Before replace the USB device, please turn off the machine's power supply;
4. The system supports standard USB1.1 and USB2.0 devices, such as USB mass storage devices and removable hard disks;
5. The maximum output current of the USB port of this device is 500mA, and the self-protection will be enabled if it is beyond this limit; please use external power supply if an external device of higher current will be connected;
6. The system is complicated; when it is reading or playing files, the screen may be still or certain functions may be invalid due to the compatibility and stability of the USB device; in this case, please turn off the device and re-initialize the system.

Press [INFO] key can display or hide the information. While playing, press [◀]/[▶]/[▶](play)/[■]/[■]key on the remote control to operate.

Troubleshooting

- Snowflake spots occur in the TV images and there is noise in accompanying sound.
 1. Check if the antenna plug is loose or the cable is in good condition.
 2. Check the antenna type (VHF/UHF).
 3. Adjust the direction and position of the antenna.
 4. Try to use signal enhancer.
- There is neither display nor sound on the screen. The indication light is not on. Check if the power line is connected.
- Dotted line or strip disturbance occurs in TV images.

Do not use electric hair dryer beside the TV set and adjust the antenna direction to reduce disturbance.
- Double images occur on the TV screen.
 1. Use high oriented antenna.
 2. Adjust the direction of the antenna.
- The images are colorless.

Enter "Picture" setting to increase color saturation.
- The TV has no accompanying sound.
 1. Adjust the volume to a proper degree.
 2. Press [MUTE] key on the remote control to cancel mute mode.
- No signal input images show on the machine screen. The indicator light is blinking.
 1. Check if the signal connecting cable is loose or falls off. Reconnect it.
 2. The machine may be in standby mode, please reboot.
- The remote control distance is short or out of control.
 1. Remove the object to avoid blocking the remote control receiving window.
 2. Replace the battery.
- Online video play is very slow.
 1. Please upgrade your network bandwidth to a higher one.
 2. Please try to replace with other addresses to obtain better resources.
- Machine is slow, system crash, can't operate the machine.

Disconnect the power supply first, and connect the power supply after about 1-2 minutes, then turn on the TV again.

Use of a TV wall mounting

Warning

- Please purchase a suitable TV wall mount when mounting your TV on the wall.
- Ensure that the bearing capacity of the wall for mount installation is no less than 4 times the weight of the TV set and the wall mount so as to avoid falling.
- Please refer to the instructions provided with the TV set and wall mount for installation.
- Make sure there is no cable or conduit in the wall section where a wall mount will be installed.
- Please entrust a professional technician to complete installation. The company shall not be liable for accidents, personal injury or damage caused by improper installation of TV set.

Note:

- If any screws are found in the screw hole for wall mount behind the TV set before installing the wall mount, the screws shall be removed and put in place for later use.
- Please buy the wall screws according to the actual situation.
- If there are flat tail self-tapping screws in the accessories, please decide whether it is suitable for use according to the actual situation of the wall mount.

55": ST6x8 flat tail self-tapping screws 2pcs(option)

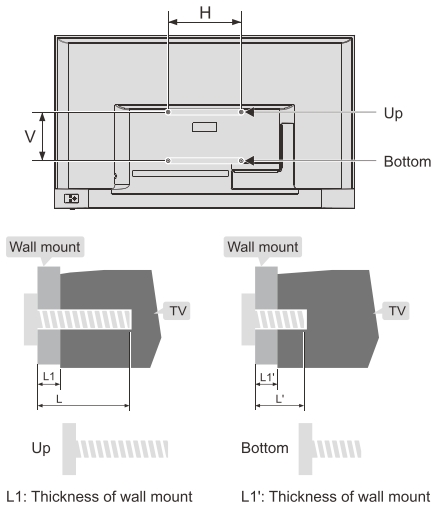

L1: Thickness of wall mount

L1': Thickness of wall mount

Distance between holes on the wall(H×V)(mm)	Required screws (recommended bolt length)(mm)
55": 300 x 200	Up: 2 x M6 (28+L1≤L≤30+L1), Machine screws Bottom: 2 x ST6(6+L1'≤L'≤9.5+L1'), Flat tail self-tapping screws

ACONATIC

บริษัท ไฮไฟ โอเรียนท์ ไทย จำกัด (มหาชน) HIFI ORIENT THAI PUBLIC COMPANY LIMITED

83/161 -162 ซอยงามวงศ์วาน47(ชินเขต2) โทร. 0-2954-5281 , 0-2580-6955
แขวงทุ่งสองห้อง เขตหลักสี่ Core Line. 02-591-9444 , 02-589-5115
กรุงเทพมหานคร 10210

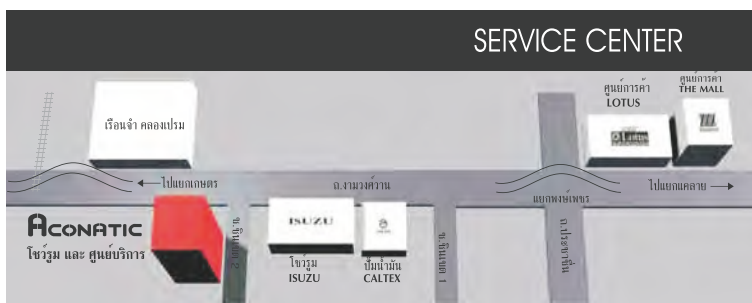

หมายเหตุ : บริษัทขอสงวนสิทธิ์ในการเปลี่ยนแปลงรายการของสภานาคูณและรายละเอียดสินค้าโดยมีต้งแจ้งให้ทราบล่วงหน้า