

# Aconatic

## คู่มือการใช้งาน LED TV รุ่น 43HS100AN

### คำแนะนำ

กรุณาศึกษาคู่มืออย่างละเอียด ก่อนทำการติดตั้งและใช้งานโทรทัศน์

เก็บคู่มือนี้ไว้ใช้อ้างอิง

# สารบัญ

1	พบกับพีเจอรี่ใหม่	3	11.2	การตั้งค่าภาพ	24
1.1	หน้าโฮมและหน้าช่องรายการ	3	11.3	การตั้งค่าเสียง	25
1.2	แอปพลิเคชันต่างๆและ Live TV	3	11.4	การตั้งค่าพลังงาน	26
2	การใช้งานต่างๆ	4	11.5	การตั้งค่าซูนสูง	26
2.1	ด้านความปลอดภัย	4	11.6	การตั้งค่าอื่นๆ	27
2.2	การติดตั้งซาว์ทแวร์และบนผนัง	4	11.7	รีเซ็ตทีวี	28
2.3	เคล็ดลับเกี่ยวกับวางตำแหน่ง	4	11.8	คิงคิวเริ่มต้นทีวี	28
2.4	สายไฟ	4	11.9	การตั้งค่า เวลา,พื้นที่ตั้ง, ภาษา	28
2.5	สายอากาศ	4	11.10	การตั้งค่าการเข้าถึง	29
3	รีโมทคอนโทรล	5	12	วิดีโอ,รูปภาพ,เพลง & ข้อความ	30
3.1	เซ็นเซอร์ IR	5	12.1	การเชื่อมต่อ USB	30
3.2	แบตเตอรี่	5	12.2	การเล่นวิดีโอ	30
3.3	การทำความสะอาด	5	12.3	การเล่นรูปภาพ	30
4	การ เปิด / ปิด ทีวี	6	12.4	การเล่นเพลง	31
5	เกี่ยวกับช่อง	7	12.5	การดูข้อความ	31
5.1	เกี่ยวกับช่องและเปลี่ยนช่อง	7	13	รายละเอียดช่องทีวี	32
5.2	รายละเอียดช่อง	7	13.1	สิ่งที่คุณต้องการ	32
5.3	การรับชมช่อง	7	13.2	ข้อมูลต่างๆเกี่ยวกับรายละเอียดช่อง	32
5.4	ช่องรายการที่ชื่นชอบ	8	14	วิธีบันทึกและหยุดภาพ	33
5.5	Text / Teletext	9	14.1	วิธีบันทึก	33
5.6	การโต้ตอบกับทีวี	9	14.2	วิธีหยุดภาพ	33
6	การค้นหาช่อง	10	15	สมาร์ตโฟนและแท็บเล็ต	35
6.1	การติดตั้งเสาอากาศ	10	15.1	Google Cast	35
6.2	อัปเดตช่องรายการ	10	16	Freeview Plus	36
6.3	คุณภาพการรับสัญญาณ	10	16.1	เกี่ยวกับ Freeview Plus	36
6.4	การค้นหาสัญญาณด้วยตนเอง	10	16.2	การเปิด Freeview Plus	37
6.5	เรียงช่องรายการ LCN	10	17	วิธีป้อนคำสั่ง Freeview	37
6.6	การสแกนช่อง	10	17.1	เกี่ยวกับวิธีป้อนคำสั่ง Freeview	37
6.7	การข้ามช่องรายการ	11	17.2	การเปิดวิธีป้อนคำสั่ง Freeview	37
6.8	แก้ไขช่องรายการ	11	18	Netflix	38
6.9	การปรับช่องสัญญาณด้วยตนเอง	11	19	Amazon Prime Video	39
6.10	วิธีลบรายการช่อง	11	20	ซอฟต์แวร์	40
7	การเชื่อมต่อกับอุปกรณ์ภายนอก	12	20.1	อัปเดตซอฟต์แวร์	40
7.1	เกี่ยวกับการเชื่อมต่อ	12	20.2	เวอร์ชันซอฟต์แวร์	40
7.2	ระบบโฮมเธียเตอร์ - HTS	13	20.3	ใบอนุญาตโอเพนซอร์ส	40
7.3	อุปกรณ์เกี่ยวกับสัญญาณภาพ	13	21	ข้อมูลทางเทคนิค	41
7.4	อุปกรณ์เกี่ยวกับสัญญาณเสียง	14	21.1	สิ้นสุดการใช้งาน	41
7.5	วิธีใช้งาน USB	14	21.2	การใช้พลังงาน	41
8	บลูทูธ	17	21.3	ระบบ	41
8.1	สิ่งที่คุณต้องการสำหรับการใช้งานบลูทูธ	17	21.4	ระบบการรับ	41
8.2	การจับคู่กับอุปกรณ์	17	21.5	ความละเอียด	41
8.3	การเลือกอุปกรณ์	17	21.6	ระบบเสียง	42
8.4	การเปลี่ยนชื่ออุปกรณ์	17	21.7	มัลติมีเดีย	42
8.5	การลบอุปกรณ์	17	22	การช่วยเหลือและสนับสนุน	43
9	การเชื่อมต่อกับทีวีแอนดรอยด์	18	22.1	ปัญหาที่พบบ่อย	43
9.1	วิธีเชื่อมต่ออินเทอร์เน็ต	18	22.2	การสนับสนุนและซ่อมแซม	45
9.2	วิธีเข้าบัญชี Google	19	23	ความปลอดภัยและการดูแล	46
9.3	วิธีเข้าหน้าจอหลัก	19	23.1	ความปลอดภัย	46
10	แอปพลิเคชัน	21	23.2	การดูแลหน้าจอ	47
10.1	เกี่ยวกับแอป	21	23.3	ลิขสิทธิ์	47
10.2	Google Play	21	24	ข้อจำกัดความรับผิดชอบ	49
10.3	การใช้งาน App store	22	(Index)		50
10.4	การตั้งค่าแอป	22			
10.5	จัดการเกี่ยวกับแอป	23			
11	การตั้งค่า	24			
11.1	ตัวเลือกทีวี	24			

## พบกับพีเจอรี่ใหม่

### 1.1

#### หน้าโฮมและหน้าจอรายการ

##### การเปิดหน้าโฮม

กดปุ่ม Home บนรีโมทคอนโทรลเพื่อแสดงหน้าจอหลักของ Android ทีวี จากตรงนี้คุณสามารถเลือกรายการที่ต้องการได้โดยเรียกดูตัวเลือกความบันเทิงจากแอปและรายการทีวีถ่ายทอดสด อีกทั้งคุณจะพบเนื้อหาที่ยอดเยียมจากแอปโปรดของคุณและคุณยังสามารถเพิ่มช่องเพิ่มเติมหรือค้นหาแอปใหม่ๆเพื่อรับเนื้อหาเพิ่มเติม

##### พีเจอรี่ “Play Next”

คุณสามารถรู้ได้ตลอดเวลาว่าต้องดูวิดีโอต่อจากเดิมจากพีเจอรี่ Play next บนหน้าจอหลัก เริ่มดูจากจุดที่คุณค้างไว้และรับการแจ้งเตือนเกี่ยวกับตอนใหม่ในพีเจอรี่ Play Next กดและเลือกภาพยนตร์หรือรายการทีวีที่ค้างไว้เพื่อเพิ่มไปยังช่อง Play Next

##### การเข้าถึงการตั้งค่าจากหน้าแรก

คุณสามารถเข้าถึงเมนูการตั้งค่าผ่านไอคอนที่ด้านบนมุมขวา

##### การเข้าถึง MENU จากหน้าแรก

เพื่อเปิดเมนูด้วยฟังก์ชันทีวีทั่วไป

1. กด SOURCES และเลือกแหล่งสัญญาณทีวี
2. กด MENU เพื่อเปิดเมนูด่วน

##### การเข้าถึงแฟลชไดรฟ์ USB จากหน้าแรก

ในการดูไฟล์จากแฟลชไดรฟ์ USB คุณต้องมีแอป MMP (Multi Media player) ให้ไปที่หน้าหลักคลิกไอคอนแอปที่ด้านซ้ายสุดของแถว คุณสามารถเพิ่มแอป MMP ได้จากหน้าแอป

##### ระบบแถบบาร์บนหน้าจอหลัก

ระบบแถบบาร์ที่ด้านบนของหน้าจอหลักประกอบด้วย

คุณสมบัติดังต่อไปนี้

- ปุ่มค้นหา: เพื่อเรียกใช้การค้นหาของ Google ด้วยเสียงหรือใส่ข้อความ

- การแจ้งเตือน: เพื่อให้คุณได้รับข้อความเกี่ยวกับ

ระบบสมาร์ททีวีของคุณ

- แหล่งสัญญาณเข้า: เพื่อเปิดรายการแหล่งสัญญาณเข้าและเปลี่ยนไปใช้อุปกรณ์ที่เชื่อมต่อ

- การตั้งค่า: เพื่อเข้าถึงเมนูการตั้งค่าทั้งหมดและปรับการตั้งค่าทีวี

- นาฬิกา: เพื่อระบุเวลาบนหน้าจอหลัก

## แอปและ LIVE TV

### แอปโปรดอยู่อันดับแรก

คุณสามารถค้นหาแอปเพิ่มเติมได้ในหน้าแอปซึ่งสามารถเปิดได้โดยคลิกไอคอนแอปที่ด้านซ้ายสุดของแถวแอป คุณยังสามารถเพิ่มแอปอื่น ๆ ได้อีกด้วย จากหน้าแอปรายการโปรด เช่น Live TV และ MMP (Multi MediaPlayer)

## การตั้งค่า

### 2.1

#### ความปลอดภัย

อ่านคำแนะนำด้านความปลอดภัยก่อนใช้งานโทรทัศน์

### 2.2

#### ขาตั้งทีวีและตัวยึดผนัง

##### ขาทีวี

คุณสามารถดูคำแนะนำในการติดตั้งขาทีวีที่อยู่ในคู่มือเริ่มใช้งานฉบับย่อที่มาพร้อมกับทีวีในกรณีที่คู่มือนี้หายคุณสามารถดาวน์โหลดได้จากเว็บไซต์

ใช้หมายเลขรุ่นของทีวีเพื่อค้นหา

คู่มือเริ่มต้นใช้งานฉบับย่อเพื่อดาวน์โหลด

##### ติดตั้ง

ทีวีของคุณยังเตรียมไว้สำหรับผนังที่รองรับ VESA

ขายึด (แยกจำหน่าย)

ข้อควรระวัง

การติดตั้งทีวีบนผนังต้องใช้ทักษะพิเศษและควรดำเนินการโดยบุคลากรที่มีคุณสมบัติเหมาะสมเท่านั้น การยึดผนังทีวีควรเป็นไปตามมาตรฐานความปลอดภัยตามน้ำหนักทีวี อ่านความปลอดภัยด้วย

ข้อควรระวังก่อนวางตำแหน่งทีวีบริษัท ไม่รับผิดชอบต่อความไม่เหมาะสมการติดตั้งหรือการติดตั้งใด ๆ ที่ทำให้เกิดอุบัติเหตุหรือบาดเจ็บ

### 2.3

#### เคล็ดลับเกี่ยวกับตำแหน่ง

- วางทีวีในบริเวณที่แสงไม่ส่องโดยตรงบนหน้าจอ
- ระยะห่างที่เหมาะสมที่สุดในการดูทีวีคือ 2 ถึง 5 เท่าของขนาดหน้าจอในแนวทแยง เมื่อนั่งตาของคุณควรอยู่ในระดับเดียวกับกึ่งกลางของหน้าจอ
- เมื่อติดตั้งให้วางทีวีไว้ไม่เกิน 15 ซม. ห่างจากผนัง

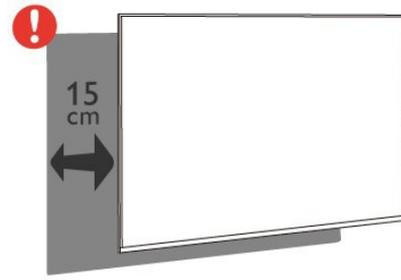

หมายเหตุ:

โปรดเก็บทีวีให้ห่างจากฝุ่น เช่น เตาไฟ ขอแนะนำให้ทำความสะอาดฝุ่นเป็นประจำเพื่อหลีกเลี่ยงไม่ให้ฝุ่นเข้าไปในทีวี

### 2.4

#### สายไฟ

- ตรวจสอบให้แน่ใจว่าปลั๊กไฟในเต้ารับติดผนังอยู่สามารถเข้าถึงได้ตลอดเวลา
- เมื่อคุณถอดปลั๊กสายไฟให้ดึงที่ปลั๊กสายไฟออกเสมออย่าดึงตรงสายไฟ แม้ว่าทีวีเครื่องนี้จะใช้พลังงานในโหมดสแตนด์บายต่ำมาก แต่ให้ถอดปลั๊กไฟออกเพื่อประหยัดพลังงานหากคุณไม่ได้ใช้งานทีวีเป็นเวลานาน

### 2.5

#### สายอากาศ

เสียบปลั๊กเสาอากาศเข้ากับช่องเสาอากาศที่ด้านหลังของทีวีให้แน่น คุณสามารถเชื่อมต่อเสาอากาศของคุณเองหรือสัญญาณจากกล่องดิจิตอลทีวี โดยใช้ขั้วต่อเสาอากาศ RF IEC Coax 75 Ohm

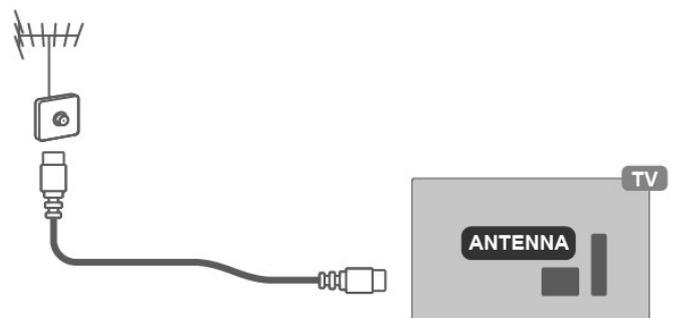

---

## รีโมทคอนโทรล

---

### 3.1

#### เซ็นเซอร์รีโมทคอนโทรล

ทีวีสามารถรับคำสั่งจากรีโมทคอนโทรลที่ใช้ IR (อินฟราเรด) เพื่อส่งคำสั่ง หากคุณใช้รีโมทคอนโทรลดังกล่าวตรวจสอบให้แน่ใจเสมอว่าคุณชี้รีโมทคอนโทรลที่เซ็นเซอร์อินฟราเรดที่ด้านหน้าของทีวี

คำเตือน

อย่าวางวัตถุใด ๆ ไว้ด้านหน้าเซ็นเซอร์ IR ของทีวี  
อาจปิดกั้นสัญญาณ IR

---

### 3.2

#### แบตเตอรี่

หากทีวีไม่ตอบสนองเมื่อกดปุ่มบนรีโมทคอนโทรล แบตเตอรี่อาจหมด ในการเปลี่ยนแบตเตอรี่ให้เปิดช่องใส่แบตเตอรี่บนรีโมทคอนโทรล

1 - เลื่อนฝาแบตเตอรี่ไปตามทิศทางที่แสดงโดยลูกศร

2 - เปลี่ยนแบตเตอรี่เก่าด้วย AAA-1.5V 2 ก้อน

ตรวจสอบให้แน่ใจว่าปลายขั้ว + และขั้ว - ของแบตเตอรี่เรียงกันอย่างถูกต้อง

3 - เลื่อนฝาปิดกลับเข้าไปจนกระทั่งมีเสียง “คลิก”

ถอดแบตเตอรี่ออกหากคุณไม่ได้ใช้รีโมทคอนโทรลเป็นเวลานาน  
ทิ้งแบตเตอรี่เก่าของคุณตามคำแนะนำเมื่อสิ้นสุดการใช้งาน  
สำหรับข้อมูลเพิ่มเติม คุณสามารถค้นหาได้จากหน้าสารบัญ

---

### 3.3

#### การทำความสะอาด

รีโมทคอนโทรลของคุณได้รับการเคลือบป้องกันรอยขีดข่วน

ในการทำความสะอาดรีโมทคอนโทรลให้ใช้ผ้าชุบน้ำหมาด ๆ

ห้ามใช้สารเช่น แอลกอฮอล์ สารเคมีหรือน้ำยาทำความสะอาดในบ้าน

บนรีโมทคอนโทรล

## การเปิดและปิดโทรทัศน์

ตรวจสอบให้แน่ใจว่าทีวีเชื่อมต่อกับไฟหลัก  
ไฟแสดงสถานะที่ด้านล่างของทีวีจะสว่างขึ้น

### การเปิดโทรทัศน์

กด Power ที่รีโมทคอนโทรลเพื่อเปิดทีวีคุณยังสามารถกดปุ่มจอยสติ๊ก  
ขนาดเล็กที่ด้านล่างของทีวีเพื่อเปิดทีวีในกรณีที่คุณหา รีโมทคอนโทรล  
ไม่พบหรือแบตเตอรี่หมด

### เปลี่ยนเป็นโหมดสแตนด์บาย

ในการเปลี่ยนทีวีเป็นโหมดสแตนด์บายให้กดเปิด / ปิด บนรีโมท  
คุณยังสามารถกดปุ่มจอยสติ๊กขนาดเล็กที่ด้านล่างของทีวี ในโหมด  
สแตนด์บายทีวียังคงเชื่อมต่อกับแหล่งจ่ายไฟหลัก แต่จะใช้พลังงาน  
น้อยมาก หากต้องการปิดทีวี ให้ถอดปลั๊กไฟออกเมื่อถอดปลั๊กไฟ  
ให้ดึงปลั๊กไฟทุกครั้งอย่าดึงตรงสายไฟ ตรวจสอบให้แน่ใจว่าคุณสามารถ  
เข้าถึงปลั๊กไฟสายไฟและเต้ารับได้ง่าย

## เกี่ยวกับช่อง

### 5.1

#### เกี่ยวกับช่องและเปลี่ยนช่อง

เพื่อรับชมช่องทีวี

- กด SOURCES และทีวีจะไปยังหน้าแหล่งสัญญาณที่คุณต้องการ และเลือกแหล่งสัญญาณทีวี
- กด Home > Live TV แล้วกด OK
- กด Channel + หรือ Channel - เพื่อสลับช่อง
- หากคุณทราบหมายเลขช่องให้พิมพ์หมายเลขด้วยปุ่มตัวเลข กดตกลงหลังจากที่คุณป้อนหมายเลขเพื่อเปลี่ยนช่อง

หากต้องการเปลี่ยนเป็นช่องจากรายการช่องในขณะที่ดูช่องทีวี ให้กดตกลงเพื่อเปิด

รายการช่อง

- รายการช่องสามารถมีได้หลายช่อง หากต้องการดูหน้าถัดไปหรือก่อนหน้าให้ทำตามคำแนะนำบนหน้าจอ
- ในการปิดรายการช่องโดยไม่ต้องเปลี่ยนช่องให้กดย้อนกลับ

รายการช่องวิทยุ

หากมีการแพร่สัญญาณภาพดิจิทัล สถานีวิทยุดิจิทัลจะถูกติดตั้งระหว่างการแพร่สัญญาณให้เปลี่ยนเป็นช่องวิทยุ เช่นเดียวกับที่คุณเปลี่ยนเป็นช่องทีวี

ทีวีอาจทำงานไม่ถูกต้องกับผู้ใช้บริการโทรทัศน์ดิจิทัลบางราย ซึ่งไม่เป็นไปตามข้อกำหนดของมาตรฐานทั้งหมด

### 5.2

#### ช่องรายการ

#### เกี่ยวกับช่องรายการ

หลังจากติดตั้งช่องแล้วช่องทั้งหมดจะปรากฏในรายการช่อง ช่องจะแสดงพร้อมชื่อหากมีข้อมูลนี้เมื่อเลือกรายการช่องแล้ว ให้กดปุ่มขึ้นหรือลงเพื่อเลือกช่อง จากนั้นกดตกลงเพื่อดูช่องที่เลือก

รายการช่องวิทยุ

หากมีการแพร่สัญญาณภาพดิจิทัล สถานีวิทยุดิจิทัลจะถูกติดตั้งระหว่างการแพร่สัญญาณให้เปลี่ยนเป็นช่องวิทยุ เช่นเดียวกับที่คุณเปลี่ยนเป็นช่องทีวี

ทีวีอาจทำงานไม่ถูกต้องกับผู้ใช้บริการโทรทัศน์ดิจิทัลบางราย ซึ่งไม่เป็นไปตามข้อกำหนดของมาตรฐานทั้งหมด

## การเปิดรายการช่อง

จากรายการช่องทั้งหมดคุณสามารถเลือกรายการที่คุณต้องการรับชม หรือคุณสามารถเลือกเป็นรายการโปรด เพื่อสามารถรับชมช่องได้ง่าย

- 1 - ขณะรับชมทีวีให้กดตกลงเพื่อเปิดรายการช่องปัจจุบัน
- 2 - กดย้อนกลับเพื่อปิดรายการช่อง

## ค้นหาช่อง

หากมีช่องรายการมาก คุณสามารถค้นหาช่องได้ดังนี้ วิธีการค้นหาช่อง ...

- 1 - กด ตกลง เพื่อเปิดรายการช่องปัจจุบัน
- 2 - กดปุ่มสี่เหลี่ยมเพื่อเลือกเพิ่มเติม
- 3 - เลือกค้นหาและกดตกลงเพื่อเปิดหน้าข้อความ คุณสามารถใช้เป็นพิมพ์รีโมทคอนโทรล (ถ้ามี) หรือเป็นพิมพ์บนหน้าจอเพื่อป้อนข้อความ
- 4 - ป้อนตัวเลข ชื่อ หรือส่วนของชื่อแล้วกดตกลง ทีวีจะค้นหาชื่อช่องที่ตรงกันในรายการที่คุณเลือก ผลการค้นหาแสดงเป็นรายการช่อง - ดูชื่อรายการที่ด้านบน ผลการค้นหาจะหายไปเมื่อคุณเลือกรายการช่องอื่นหรือปิดรายการด้วยผลการค้นหา

## การจัดเรียงรายการช่อง

คุณสามารถจัดเรียงรายการช่องได้กับทุกช่อง คุณสามารถตั้งค่ารายการช่องให้แสดงเฉพาะช่องทีวีหรือเฉพาะสถานีวิทยุ ได้ดังนี้ ในการตั้งค่าเรียงรายการช่อง ...

- 1 - กด ตกลง เพื่อเปิดรายการช่องปัจจุบัน
- 2 - กดปุ่มสี่เหลี่ยมเพื่อเลือกเพิ่มเติม
- 3 - เลือกเรียงลำดับแล้วกดตกลง
- 4 - เลือกรายการที่คุณต้องการแล้วกด ตกลง เพื่อเปิดใช้งาน ชื่อของรายการที่คุณต้องการเรียกช่องจะปรากฏขึ้น
- 5 - กดย้อนกลับเพื่อปิดรายการช่อง

### 5.3

#### การรับชมช่อง

---

## ค้นหาช่อง

ในการเริ่มดูช่องทีวี ...

- 1 - กด SOURCES ที่วีจะปรับไปยังอินพุตที่ค่าล่าสุด
- 2 - กด SOURCES อีกครั้งและเลือกแหล่งสัญญาณทีวีเพื่อดูทีวีหรือคุณสามารถเลือก Live TV จากหน้าจอหลัก

## วิธีเปลี่ยนช่อง

หากต้องการ เปลี่ยนช่องให้กด Channel + หรือ Channel - หากคุณทราบหมายเลขช่องให้พิมพ์หมายเลขด้วยปุ่มตัวเลข กด ตกลง หลังจากนั้นทีวีจะเปลี่ยนช่องทันที หากช่องสัญญาณจะแสดงชื่อโปรแกรมปัจจุบันและรายละเอียดตามด้วยชื่อโปรแกรมและรายละเอียดถัดไป คุณยังสามารถดูช่องจากรายการสถานีได้โดยกด ตกลง

---

## ระดับความเหมาะสมของรายการ

### การล๊อคและปลดล๊อคช่อง

เพื่อป้องกันไม่ให้เด็กดูช่องคุณสามารถล๊อคช่องได้ หากต้องการดูช่องที่ล๊อคคุณต้องป้อนรหัส PIN 4 หลักก่อน คุณถึงจะสามารถปลดล๊อคช่องได้ โดยการล๊อคหรือปลดล๊อคช่องทำได้ดังนี้

- 1 - กด MENU> การตั้งค่า> ช่อง>ระดับความเหมาะสม แล้วกด OK
- 2 - ป้อนรหัส PIN ของคุณ
- 3 - เลือกช่องที่ถูกล๊อคแล้วกด ตกลง
- 4 - กดปุ่ม ขึ้นหรือลง เพื่อเลือกช่องที่คุณต้องการล๊อคหรือปลดล๊อคแล้วกด ตกลง
- 5 - ช่องที่ถูกล๊อคจะมีไอคอนล๊อคกำกับอยู่
- 6 - กดย้อนกลับซ้ำๆเพื่อปิดเมนู

---

### ข้อ จำกัด ของช่อง

เพื่อป้องกันไม่ให้เด็กดูรายการที่อาจไม่เหมาะสม คุณสามารถตั้งค่าการได้ช่องดิจิทัลสามารถจัดอันดับได้ เมื่ออันดับของรายการเท่ากับหรือสูงกว่าอันดับที่คุณตั้งไว้โปรแกรมจะถูกล๊อค หากต้องการดูโปรแกรมที่ล๊อคคุณต้องป้อนรหัส PIN ก่อน ในการกำหนดอันดับทำได้ดังนี้

- 1 - 1 - กด MENU การตั้งค่า> ช่อง>ระดับความเหมาะสม แล้วกด OK
- 2 - ป้อนรหัส PIN ของคุณหากจำเป็น
- 3 - เลือก Program Restrictions แล้วกด OK

4 - เลือกเปิดเพื่อตั้งค่าการให้อันดับ

5 - เลือกการให้อันดับแล้วกดตกลง

6 - กำหนดข้อจำกัด สำหรับเด็กๆของคุณ

7 - กดย้อนกลับซ้ำ ๆ เพื่อปิดเมนู

หากต้องการปิด การให้ระดับความเหมาะสมโดยผู้ปกครอง

ให้เลือก ปิด อย่างไรก็ตามในบางประเทศผู้ดำเนินการบางรายจะมีระดับการรับชมของรายการนั้นๆ

---

### บล็อคแหล่งที่มา

เพื่อป้องกันไม่ให้ใช้อุปกรณ์ที่เชื่อมต่อคุณสามารถล๊อคแหล่งสัญญาณเข้าได้ ในการเชื่อมต่อแหล่งสัญญาณที่ถูกล๊อคคุณต้องป้อนรหัส PIN 4 หลักก่อนเพื่อล๊อคหรือปลดล๊อคแหล่งสัญญาณ ...

- 1 - กด MENU> การตั้งค่า> ช่อง> ระดับความเหมาะสม แล้วกด OK
- 2 - ป้อนรหัส PIN ของคุณ
- 3 - เลือกอินพุตถูกล๊อคแล้วกด ตกลง
- 4 - กดปุ่ม ขึ้นหรือลง เพื่อเลือกแหล่งสัญญาณที่คุณต้องการล๊อคหรือปลดล๊อคแล้วกด ตกลง
- 5 - แหล่งที่ถูกล๊อคจะมีไอคอน กุญแจกำกับไว้
- 6 - กดย้อนกลับ เพื่อปิดเมนู

---

### เปลี่ยน PIN

ตั้งรหัส PIN ใหม่หรือรีเซ็ต รหัส PIN ใช้เพื่อล๊อคหรือปลดล๊อคช่อง

- 1 - กด MENU> การตั้งค่า> ช่อง>ระดับความเหมาะสม แล้วกด OK
- 2 - ป้อนรหัส PIN ของคุณ
- 3 - เลือก Change PIN และกด OK
- 4 - ป้อนรหัส PIN ปัจจุบันและรหัส PIN ใหม่
- 5 - กดย้อนกลับซ้ำ ๆ เพื่อปิดเมนู

---

## 5.4

### ช่องรายการที่ชื่นชอบ

เกี่ยวกับช่องรายการที่ชื่นชอบ

ในรายการช่องรายการที่ชื่นชอบ คุณสามารถรวบรวมช่องที่คุณชอบได้ คุณสามารถสร้างรายการช่องโปรดได้ 4 รายการเพื่อการแบ่งช่องได้ง่าย เมื่อเลือกรายการโปรดให้ กดปุ่ม ขึ้นหรือลง เพื่อเลือกช่อง จากนั้นกดตกลงเพื่อดูช่องที่เลือก

---

## แก้ไขรายการที่ชื่นชอบ

วิธีบันทึกรายการที่ชื่นชอบ

- 1 - ขณะดูทีวีให้กดตกลงเพื่อเปิดรายการช่อง
- 2 - กดปุ่มสีน้ำเงินสำหรับรายการโปรด
- 3 - กดปุ่มสีเหลืองเพื่อเลือกรายการบันทึก Favourites1 ถึง Favourites4
- 4 - ขณะดูทีวีกดปุ่ม เมนู> ช่อง
- 5 - เลือกเพิ่มในรายการโปรดของฉันแล้วกด ตกลง

หากต้องการลบช่องออกจากรายการโปรด

- 1 - เลือกรายการ Favourites1 ถึง Favourites4 และเลือกต้องการแก้ไข
  - 2 - กดปุ่ม ขึ้นหรือลง เพื่อเลือก
- กดปุ่มสีน้ำเงินเพื่อลบช่องจากรายการออกจากช่องโปรด

---

## 5.5

### ข้อความ / เทเลเท็กซ์

หน้าข้อความ

ในการเปิดข้อความ / เทเลเท็กซ์ให้กด TEXT ในขณะที่คุณกำลังดูช่องรายการหากต้องการปิดข้อความให้กด TEXT อีกครั้ง

การเลือกหน้า

- 1 - ป้อนหมายเลขหน้าด้วยปุ่มตัวเลข
- 2 - ใช้ปุ่มลูกศรในการค้นหา
- 3 - กดปุ่มสีเพื่อเลือกวัตถุที่มีรหัสสีที่ด้านล่างของหน้าจอ

ข้อความย่อหน้า

หน้าข้อความสามารถเก็บย่อหน้าได้หลายหน้า

หมายเลขย่อหน้าจะแสดงบนแถบถัดจากหมายเลขหน้าหลัก

ในการเลือกย่อหน้าให้กดปุ่ม ซ้ายหรือขวา

---

การตั้งค่าข้อความ

ภาษาข้อความ

ผู้แพร่ภาพโทรทัศน์ดิจิทัลบางรายมีภาษาข้อความหลายภาษา

เพื่อตั้งค่าภาษาข้อความหลักและรองของคุณ . .

- 1 - กดปุ่ม เมนู> ตัวเลือกทีวี> ตัวเลือกขั้นสูง> เทเลเท็กซ์ แล้วกดปุ่มไปทางขวาเพื่อเข้าสู่เมนู
- 2 - เลือก Digital Teletext Language หรือ Decoding Page Language และกด OK

3 - เลือกภาษาข้อความที่คุณต้องการ

4 - กด ย้อนกลับ เพื่อปิดเมนู

---

## 5.6

### การโต้ตอบทีวี

เกี่ยวกับ iTV

สำหรับทีวีแบบโต้ตอบ ผู้แพร่ภาพกระจายเสียงดิจิทัลบางรายการจะรวมรายการทีวีปกติเข้ากับหน้าข้อมูลหรือความบันเทิง ในบางเพจ คุณสามารถตอบสนองต่อโปรแกรมหรือโหวตชื่อของออนไลน์ได้ หรือชำระเงินสำหรับบางโปรแกรม

HbbTV. . .

ทีวีแบบโต้ตอบ บางครั้งเรียกว่า Digital Text หรือปุ่มสีแดง แต่ละระบบมีความแตกต่างกันแนะนำให้เข้าเว็บไซต์อินเทอร์เน็ตของผู้ผลิตเพื่อดูข้อมูลเพิ่มเติม

หมายเหตุ: สำหรับสิ่งคโปร้อสเตอร์เลียและนิวซีแลนด์เท่านั้น

---

สิ่งที่ต้องการ

การโต้ตอบทีวี มีให้บริการเฉพาะช่องทีวีดิจิทัล

เพื่อให้ได้ประโยชน์เต็มที่ คุณต้องเชื่อมต่ออินเทอร์เน็ตความเร็วสูงเข้ากับทีวี

HbbTV

หากทีวีมีหน้า HbbTV คุณต้องเปิด HbbTV ในการตั้งค่าทีวีเพื่อดูหน้านั้น เพื่อเปิด เมนูรองรับ HBBTV> ตัวเลือกทีวี> ตัวเลือกขั้นสูง> การตั้งค่า HbbTV

---

## ใช้ iTV

เปิดหน้า iTV

ช่องส่วนใหญ่ที่มี HbbTV หรือ iTV จะเชิญให้คุณกดปุ่มสีหรือปุ่ม ตกลง เพื่อเปิดโปรแกรมแบบโต้ตอบ

คุณสามารถใช้ปุ่มลูกศรและปุ่มสี ปุ่มตัวเลขและปุ่มย้อนกลับ เพื่อใช้งาน iTV และยังสามารถใช้ปุ่มเล่นหยุดชั่วคราวและหยุดเพื่อดูวิดีโอ

ปิดหน้า iTV

ตรงหน้า iTV ส่วนใหญ่แจ้งให้คุณทราบว่าต้องใช้ปุ่มใดในการปิด ในการบังคับปิดหน้า iTV ให้เปลี่ยนไปที่ช่องทีวีถัดไปแล้วกดย้อนกลับ

## การติดตั้งช่อง

### 6.1

#### การติดตั้งเสาอากาศ

- 1 - กด MENU> ตัวเลือกทีวี> การตั้งค่า> ช่อง แล้วกด ตกลง
  - 2 - เลือก ช่อง> สแกนช่อง และกด OK
- หรือคุณสามารถทำการสแกนช่องโดย ...
- MENU> ปุ่มนำทางขึ้น> ช่อง> ช่องใหม่ที่พร้อมใช้งาน

### 6.2

#### อัปเดตช่อง

##### อัปเดตช่องอัตโนมัติ

หากคุณรับชมช่องดิจิทัล คุณสามารถตั้งค่าทีวีให้อัปเดตช่องโดยอัตโนมัติ ที่เราจะอัปเดตช่องและจัดเก็บช่องใหม่วันละครั้ง โดยทีวีต้องอยู่ในโหมดสแตนด์บายเพื่ออัปเดตช่องโดยอัตโนมัติ

คุณสามารถปิดการอัปเดตอัตโนมัติได้ ดังนี้

- 1 - กด MENU> ตัวเลือกทีวี > การตั้งค่า> ช่อง
- 2 - ป้อนรหัส PIN ของคุณหากจำเป็น
- 3 - เลือก อัปเดตช่องอัตโนมัติ และกด OK
- 4 - กดย้อนกลับเพื่อปิดเมนู

ในบางประเทศการอัปเดตช่องอัตโนมัติจะกระทำในขณะที่ทีวีหรือในช่วงเวลาใดก็ตามที่ทีวีอยู่ในโหมดสแตนด์บาย

##### การอัปเดตช่องด้วยตนเอง

คุณสามารถเริ่มการอัปเดตช่องด้วยตัวเองได้ตลอดเวลา

วิธีการอัปเดตช่องด้วยตนเองมีดังนี้

- 1 - กด MENU> ตัวเลือกทีวี> การตั้งค่า> ช่อง> ช่อง> สแกนช่อง แล้วกดตกลง
- 2 - ป้อนรหัส PIN ของคุณหากจำเป็น
- 3 - เลือกค้นหาช่องและกด ตกลง เพื่ออัปเดตช่อง อาจใช้เวลาสักครู่
- 4 - กดย้อนกลับเพื่อปิดเมนู

#### คุณภาพการรับ

คุณสามารถตรวจสอบคุณภาพและความแรงของสัญญาณของช่องดิจิทัล หากคุณมีเสาอากาศของคุณ คุณสามารถเปลี่ยนตำแหน่งเสาอากาศ เพื่อพยายามปรับปรุงการรับสัญญาณ

วิธีการตรวจสอบคุณภาพการรับของช่องดิจิทัล

- 1 - กด MENU> ตัวเลือกทีวี> การตั้งค่า> ช่อง>ช่องรายการ>สแกนสัญญาณ และกด OK
- 2 - เลือก ช่องสัญญาณ
- 3 - กดปุ่ม ซ้ายหรือขวา เพื่อเลือกช่องและกดตกลง ระดับสัญญาณและคุณภาพสัญญาณจะแสดงสำหรับช่องนี้
- 4 - กดย้อนกลับเพื่อปิดเมนู

### 6.4

#### การสแกนแบบอนาล็อกด้วยตนเอง

ช่องทีวีอนาล็อกสามารถติดตั้งได้ด้วยตนเอง

วิธีการติดตั้งช่องอนาล็อกด้วยตนเอง

- 1 - กด MENU> ตัวเลือกทีวี> การตั้งค่า>ช่อง> ช่อง แล้วกด OK
- 2 - เลือก สแกนด้วยตนเอง และกด OK

### 6.5

#### การเรียงช่องสัญญาณ LCN

วิธี เปิด/ปิด การเรียงช่องสัญญาณ

- 1 - กดปุ่ม MENU> ตัวเลือกทีวี > การตั้งค่า> ช่อง> ช่องและกด OK
- 2 - เลือก LCN แล้วกด ตกลง
- 3 - เลือก เปิด/ปิด หรือค่าเริ่มต้นแล้วกด ตกลง
- 4 - กดย้อนกลับเพื่อปิดเมนู

### 6.6

#### การสแกนช่อง

คุณสามารถตั้งค่าประเภทช่องสำหรับสแกนหรือจัดเก็บได้

การตั้งค่าประเภทการสแกนช่อง

- 1 - กด MENU> ตัวเลือกทีวี> การตั้งค่า> ช่อง> ช่องและกด OK
- 2 - เลือก ประเภทการสแกน และกด OK
- 3 - เลือกประเภทการสแกนที่คุณต้องการแล้วกด ตกลง
- 4 - กดย้อนกลับเพื่อปิด

## การตั้งค่าประเภทช่อง

- 1 - กด MENU> ตัวเลือกที่วี> การตั้งค่า> ช่อง> ช่องแล้วกดตกลง
- 2 - เลือกประเภทช่อง และกด OK
- 3 - เลือกประเภทที่คุณต้องการแล้วกดตกลง
- 4 - กดย้อนกลับเพื่อปิดเมนู

---

## 6.7

### ข้ามช่อง

คุณสามารถข้ามช่องที่คุณไม่ต้องการรับชมได้

วิธีการตั้งค่าข้ามช่อง

- 1 - กด MENU> ตัวเลือกที่วี> การตั้งค่า> ช่อง> ช่องและกด OK
- 2 - เลือก ข้ามช่อง แล้วกด OK
- 3 - เลือกช่องที่คุณต้องการข้ามแล้วกดตกลง  
เครื่องหมายถูกจะปรากฏขึ้น
- 4 - กดย้อนกลับเพื่อปิดเมนู

---

## 6.8

### แก้ไขช่อง

คุณสามารถแก้ไขช่องจากรายการช่องโดยวิธีการแก้ไขช่อง

- 1 - กด MENU> ตัวเลือกที่วี> การตั้งค่า> ช่อง> ช่องและกด OK
- 2 - เลือกแก้ไขช่องและกดตกลง
- 3 - ใช้ปุ่ม บน/ล่าง/ซ้าย/ขวา เพื่อเลือกช่องและกดปุ่มสี่เหลี่ยมเพื่อเลือก
- 4 - ปฏิบัติตามคำแนะนำบนหน้าจอ
- 5 - กดย้อนกลับเพื่อปิดเมนู

---

## 6.9

### การปรับช่องสัญญาณอนาล็อก

ช่องทีวีสัญญาณอนาล็อกสามารถปรับจูนได้ด้วยตนเอง

วิธีการปรับช่อง

- 1 - กด MENU> ตัวเลือกที่วี> การตั้งค่า> ช่อง> ช่องและกด OK
- 2 - เลือกการปรับช่องสัญญาณอนาล็อก แล้วกด OK
- 3 - คุณสามารถปรับแต่งช่องได้ตามที่ต้องการ
- 4 - กดย้อนกลับเพื่อปิดเมนู

---

## 6.10

### วิธีลบช่องรายการ

คุณสามารถลบช่องทั้งหมดโดยที่การตั้งค่าอื่นๆ ยังคงอยู่

วิธีการลบช่องรายการ

- 1 - กด MENU> ตัวเลือกที่วี> การตั้งค่า> ช่อง> ช่องและกด OK
- 2 - เลือกลบช่องรายการ และกด OK
- 3 - เลือกตกลงเพื่อลบช่องรายการปัจจุบัน
- 4 - กดย้อนกลับเพื่อปิดเมนู

## การเชื่อมต่อกับอุปกรณ์ภายนอก

### 7.1

#### เกี่ยวกับการเชื่อมต่อ

##### ช่องเสาอากาศ

หากคุณมีกล่องรับสัญญาณ (ตัวรับสัญญาณดิจิทัล) หรือเครื่องบันทึก ให้เชื่อมต่อสายเสาอากาศเพื่อเรียกใช้สัญญาณเสาอากาศผ่านกล่องรับสัญญาณหรือเครื่องบันทึกก่อนที่จะเข้าสู่ทีวี ด้วยวิธีนี้เสาอากาศและกล่องรับสัญญาณจะสามารถส่งช่องไปยังเครื่องบันทึกเพื่อบันทึกได้

## ช่อง HDMI

### คุณภาพ HDMI

การเชื่อมต่อ HDMI มีคุณภาพของภาพและเสียงที่ดีที่สุด สาย HDMI หนึ่งเส้นรวมสัญญาณภาพและเสียง ใช้สาย HDMI สำหรับสัญญาณทีวีเพื่อการถ่ายโอนคุณภาพสัญญาณที่ดีที่สุด ให้ใช้สาย HDMI ความเร็วสูงและอย่าใช้สาย HDMI ยาวเกิน 5 ม.

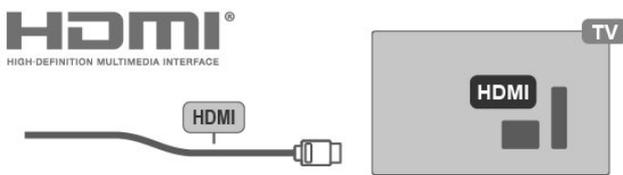

### การป้องกันการคัดลอก

พอร์ต HDMI รองรับ HDCP 2.2 (High-bandwidth Digital Content Protection) HDCP เป็นสัญญาณป้องกันการคัดลอกที่ป้องกันไม่ให้คัดลอกเนื้อหาจากแผ่น DVD หรือ Blu-ray Disc หรือที่เรียกว่า DRM (Digital Rights Management)

## HDMI ARC

เฉพาะการเชื่อมต่อ HDMI ARC บนทีวีเท่านั้นที่มี Audio Return Channel หากอุปกรณ์โดยทั่วไปเป็นระบบโฮมเธียเตอร์ (HTS)

นอกจากนี้ยังมีการเชื่อมต่อ HDMI ARC กับช่องต่อสัญญาณ บนทีวี เครื่องนี้ ด้วยการเชื่อมต่อ HDMI ARC จะรวมสัญญาณเข้าด้วยกัน

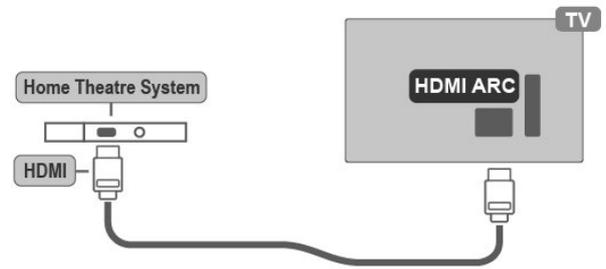

**HDMI**  
HIGH-DEFINITION MULTIMEDIA INTERFACE

## HDMI CEC

การเชื่อมต่อ HDMI มีคุณภาพของภาพและเสียงที่ดีที่สุด สาย HDMI หนึ่งเส้นรวมสัญญาณภาพและเสียง ใช้สาย HDMI สำหรับสัญญาณทีวีความคมชัดสูง (HD) เพื่อการถ่ายโอนคุณภาพสัญญาณที่ดีที่สุด ให้ใช้สาย HDMI ความเร็วสูงและอย่าใช้สาย HDMI ยาวเกิน 5 ม.

เชื่อมต่ออุปกรณ์ที่รองรับ HDMI CEC เข้ากับทีวีของคุณ คุณสามารถใช้งานได้ด้วยรีโมทคอนโทรลของทีวี



HDMI CEC (Consumer Electronic Control) ต้องเปิดทีวีและอุปกรณ์ที่เชื่อมต่อ

### การเปิด HDMI CEC

อนุญาตให้ทีวีควบคุมอุปกรณ์ HDMI  
MENU> ตัวเลือกทีวี> การตั้งค่า> อุปกรณ์  
ค่ากำหนด> อินพุต> การควบคุม HDMI

### ปิดอุปกรณ์อัตโนมัติ

ปิดอุปกรณ์ HDMI กับทีวี  
MENU> ตัวเลือกทีวี> การตั้งค่า> อุปกรณ์  
ค่ากำหนด> อินพุต> ปิดอุปกรณ์อัตโนมัติ

### เปิดทีวีอัตโนมัติ

เปิดทีวีด้วยอุปกรณ์ HDMI  
MENU> ตัวเลือกทีวี> การตั้งค่า> อุปกรณ์  
ค่ากำหนด> อินพุต> เปิดทีวีอัตโนมัติ

## รายการอุปกรณ์ CEC

ตรวจสอบรายการอุปกรณ์ HDMI CEC ที่เชื่อมต่อ

MENU> ตัวเลือกทีวี> การตั้งค่า> อุปกรณ์

ค่ากำหนด> อินพุต> รายการอุปกรณ์ CEC

### หมายเหตุ

- HDMI CEC อาจใช้ไม่ได้กับอุปกรณ์จากแบรนด์อื่น
- ฟังก์ชัน HDMI CEC มีชื่อแตกต่างกันไปตามยี่ห้อต่างๆ ตัวอย่างบางส่วน ได้แก่ Anynet, Aquos Link, Bravia Theatre Sync, Kuro Link, Simplink และ Viera Link ไม่ใช่ทุกยี่ห้อที่เข้ากันได้กับ EasyLink อย่างสมบูรณ์ ตัวอย่างชื่อแบรนด์ HDMI CEC เป็นทรัพย์สินของเจ้าของที่เกี่ยวข้อง

## 7.2

### ระบบโฮมเธียเตอร์ - HTS

#### เชื่อมต่อกับ HDMI ARC

ใช้สาย HDMI เพื่อเชื่อมต่อระบบโฮมเธียเตอร์ (HTS) เข้ากับทีวี

คุณสามารถเชื่อมต่อ Soundbar หรือ HTS กับเครื่องเล่น

หากระบบโฮมเธียเตอร์ของคุณมีการเชื่อมต่อ HDMI ARC

คุณสามารถใช้การเชื่อมต่อ HDMI ARC บนทีวีเพื่อเชื่อมต่อ ด้วย HDMI

ARC คุณไม่จำเป็นต้องเชื่อมต่อสายสัญญาณเสียงเพิ่มเติม HDMI ARC

การเชื่อมต่อรวมสัญญาณเข้าด้วยกัน เนื่องจาก HDMI ARC บนทีวี

สามารถให้สัญญาณ Audio Return Channel (ARC) ได้ ทีวีจึงส่งสัญญาณ

ARC ไปยังการเชื่อมต่อ HDMI

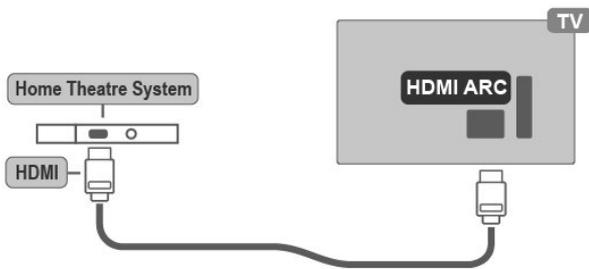

การซิงโครไนซ์เสียงกับวิดีโอ (ซิงค์) หากเสียงไม่ตรงกับวิดีโอบนหน้าจอ คุณสามารถตั้งค่าความล่าช้าในระบบโฮมเธียเตอร์ส่วนใหญ่ด้วยเครื่องเล่น เพื่อจับคู่เสียงกับวิดีโอ

#### เชื่อมต่อ HDMI

ใช้สาย HDMI เพื่อเชื่อมต่อระบบโฮมเธียเตอร์ (HTS) เข้ากับทีวี คุณสามารถเชื่อมต่อ Soundbar หรือ HTS กับเครื่องเล่น หากระบบโฮมเธียเตอร์ไม่มีการเชื่อมต่อ HDMI ARC เพิ่มสายสัญญาณเสียงออปติคัลเพื่อส่งเสียงของภาพทีวีไปยังระบบโฮมเธียเตอร์

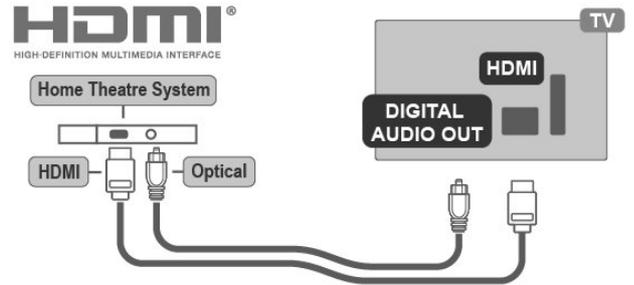

การซิงโครไนซ์เสียงกับวิดีโอ หากเสียงไม่ตรงกับวิดีโอบนหน้าจอ คุณสามารถตั้งค่าความล่าช้าในระบบโฮมเธียเตอร์สเพื่อจับคู่เสียงกับวิดีโอ

## 7.3

### อุปกรณ์เกี่ยวกับสัญญาณภาพ

#### HDMI

ใช้สาย HDMI ความเร็วสูงเพื่อเชื่อมต่อด้วยคุณภาพของภาพและเสียงที่ดีที่สุด เพื่อการถ่ายโอนคุณภาพสัญญาณที่ดีที่สุดให้ใช้สาย HDMI ความเร็วสูงและอย่าใช้สาย HDMI ยาวเกิน 5 ม.

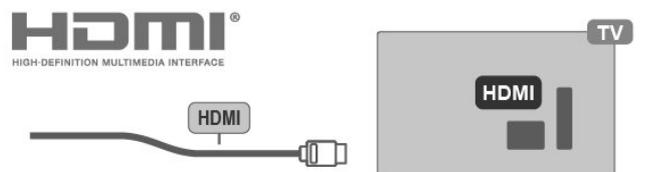

#### การป้องกันการคัดลอก

พอร์ต HDMI รองรับ HDCP (High-bandwidth Digital Content Protection) HDCP เป็นสัญญาณป้องกันการคัดลอกที่ป้องกันการคัดลอกเนื้อหาจากแผ่น DVD หรือ Blu-ray Disc หรือที่เรียกว่า DRM (Digital Rights Management)

## ช่อง composite (AV)

AV IN - ช่องเชื่อมต่อสัญญาณภาพและเสียง เป็นการเชื่อมต่อตามมาตรฐานทั่วไป

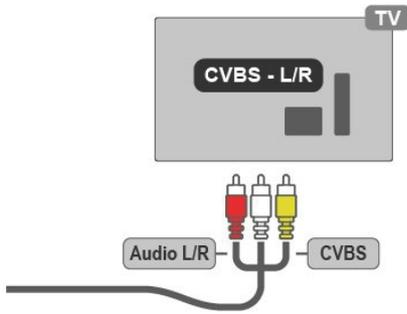

## 7.4

### อุปกรณ์เกี่ยวกับสัญญาณเสียง

ระบบเสียงดิจิทัล - ออปติคัล

ระบบเสียง - ออปติคัลเป็นช่องเชื่อมต่อที่ให้คุณภาพเสียงที่ดีที่สุด การเชื่อมต่อแบบออปติคัลนี้สามารถรองรับช่องสัญญาณเสียง 5.1 ได้ หากอุปกรณ์ของคุณเป็นระบบโฮมเธียเตอร์ (HTS) ที่ไม่มีการเชื่อมต่อ HDMI ARC คุณสามารถใช้เชื่อมต่อระบบเสียง-ออปติคัลผ่าน HTS ได้ โดยการเชื่อมต่อระบบเสียงออกจะส่งสัญญาณเสียงจากทีวีไปยัง HTS



## ช่องเชื่อมต่อ Headphone

คุณสามารถเชื่อมต่ออุปกรณ์หูฟังได้ที่ช่อง Headphone ด้านหลังเครื่อง โดยใช้สัญญาณเสียง 3.5 มิลลิเมตรและยังสามารถปรับระดับเสียงแยกต่างหากกับตัวทีวี

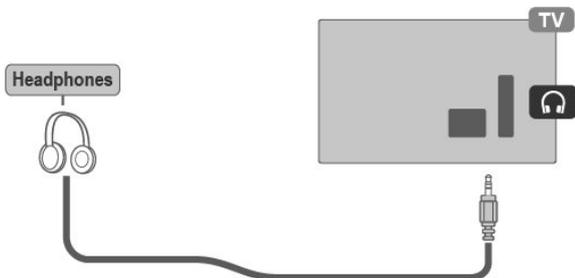

## 7.5

### วิธีใช้งาน USB

สิ่งที่ต้องการ

หากคุณเชื่อมต่อ USB คุณสามารถกดหยุดชั่วคราวหรือบันทึกการออกอากาศทีวีดิจิทัลได้

การออกอากาศทางทีวีต้องเป็นการออกอากาศแบบดิจิทัล ความจุขั้นต่ำ

- การหยุดชั่วคราว

ในการหยุดการออกอากาศชั่วคราวคุณต้องมี USB 2.0 และมีความจุอย่างน้อย 4GB

- การบันทึก

ในการหยุดชั่วคราวและบันทึกการออกอากาศคุณต้องมีความจุอย่างน้อย 250GB

การติดตั้ง

ก่อนที่คุณจะกดหยุดชั่วคราวหรือบันทึกการออกอากาศ

คุณต้องเคลียร์พื้นที่ใน USB ก่อนที่เชื่อมต่อเข้ากับทีวี

การลบไฟล์ทั้งหมดออกจาก USB

1 - เชื่อมต่อ USB เข้ากับทีวี เมื่อทำการเคลียร์พื้นที่ใน USB อย่าเชื่อมต่ออุปกรณ์ USB อื่นเข้ากับช่อง USB

การจัดรูปแบบ

2 - เปิด USB และทีวี

3 - เมื่อปรับทีวีเป็นช่องทีวีดิจิทัลแล้ว ให้กดหยุดชั่วคราว การกดหยุดชั่วคราวจะเริ่มการบันทึกการออกอากาศ จากนั้นทำตามคำแนะนำบนหน้าจอ

เมื่อทำการเคลียร์พื้นที่ใน USB แล้ว ให้เสียบ USB ที่งไว้ในขณะที่รับชม  
หมายเหตุ: ขนาดความจุสูงสุดที่รองรับคือ 2 TB

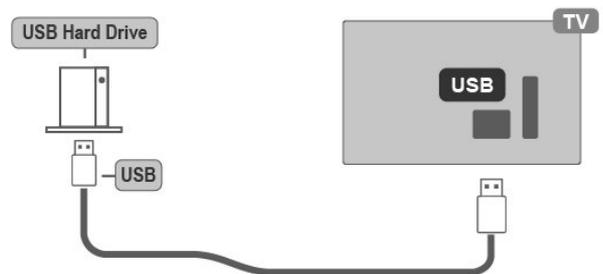

คำเตือน

- USB ต้องทำการเคลียร์ไฟล์กับทีวีเครื่องนี้

- คุณไม่สามารถเปิดไฟล์ที่จัดเก็บไว้บนทีวีหรือพีซีเครื่องอื่นได้

- อย่าคัดลอกหรือเปลี่ยนไฟล์บันทึกใน USB ด้วยแอปพลิเคชันจะทำให้การบันทึกของคุณอาจเสียหาย เมื่อคุณจัดรูปแบบไฟล์

- เมื่อทำการเคลียร์ไฟล์ USB ข้อมูลก่อนหน้านี้จะหายไป

- USB ที่ติดตั้งบนทีวีของคุณจะต้องเคลียร์ไฟล์ใหม่เมื่อใช้งานกับคอมพิวเตอร์

## การเคลียร์ไฟล์ USB

ก่อนที่คุณจะกดหยุดชั่วคราวหรือบันทึกการออกอากาศหรือจัดเก็บแอป คุณต้องเชื่อมต่อและเคลียร์ไฟล์ใน USB ก่อน การเคลียร์ไฟล์จะลบไฟล์ทั้งหมดออกจาก USB

### คำเตือน

- USB ต้องทำการเคลียร์ไฟล์กับทีวีเครื่องนี้
- คุณไม่สามารถเปิดไฟล์ที่จัดเก็บไว้บนทีวีหรือพีซีเครื่องอื่นได้
- อย่าคัดลอกหรือเปลี่ยนไฟล์บันทึกใน USB ด้วยแอปพลิเคชันจะทำให้การบันทึกของคุณอาจเสียหาย เมื่อคุณจัดรูปแบบไฟล์
- เมื่อทำเคลียร์ไฟล์ USB ข้อมูลก่อนหน้านี้จะหายไป
- USB ที่ติดตั้งบนทีวีของคุณจะต้องเคลียร์ไฟล์ใหม่เมื่อใช้งานกับคอมพิวเตอร์

หมายเหตุ: ขนาดความจุสูงสุดที่รองรับคือ 2 TB

## การเคลียร์ไฟล์ USB

ถ้าคุณใช้อุปกรณ์ USB ที่เป็น FAT32

- 1 - เชื่อมต่อ USB เข้ากับทีวี เมื่อทำการเคลียร์พื้นที่ใน USB อย่าเชื่อมต่ออุปกรณ์ USB อื่นเข้ากับช่อง USB
  - 2 - เสียบ USB และเปิดทีวี
  - 3 - กด Home เลือกไอคอนการตั้งค่าจากด้านบนขวาและกดตกลง
  - 4 - เลือก การตั้งค่าอุปกรณ์ > หน่วยความจำ > USB > ลบและเคลียร์พื้นที่หน่วยความจำแบบถอดได้ > เคลียร์และกด OK
- อย่านำใคร่ฟ้อออกขณะฟอร์แมต
- 5 - ใคร่ฟ้อ USB ได้รับการฟอร์แมตปรากฏขึ้น

หากคุณใช้อุปกรณ์ USB ที่ไม่ใช่ FAT32:

- 1 - เชื่อมต่อ USB exFAT เข้ากับช่อง USB ด้านหลังทีวี อย่าเชื่อมต่ออุปกรณ์ USB อื่นเข้ากับพอร์ต USB อื่นเมื่อทำการฟอร์แมต
  - 2 - เสียบ USB และเปิดทีวี
  - 3 - กด Home ข้อความแจ้งปัญหาเกี่ยวกับ USB จะปรากฏขึ้น
  - 4 - เลือกไอคอนการแจ้งเตือนจากมุมบนขวาแล้วกดตกลง
  - 5 - เลือกปัญหาเกี่ยวกับใคร่ฟ้อ USB > ตั้งค่าเป็นที่จัดเก็บอุปกรณ์ > ฟอร์แมต แล้วกดตกลง อย่านำ USB ออกขณะฟอร์แมต
  - 6 - เมื่อการฟอร์แมตเสร็จสิ้นให้เลือก ย้ายตอนนี้ และกด OK
- อย่าถอดใคร่ฟ้อออกในขณะที่ข้อมูลกำลังเคลื่อนย้าย
- 7 - เมื่อการย้ายข้อมูลเสร็จสิ้นโฮมเพจจะเปิดขึ้น
  - 8 - เลือกไอคอนการตั้งค่าจากมุมบนขวาแล้วกดตกลง
  - 9 - เลือกการตั้งค่าอุปกรณ์ > ที่เก็บข้อมูล > ใคร่ฟ้อ USB > ลบและฟอร์แมต
- เป็นที่จัดเก็บข้อมูลแบบถอดได้ > ฟอร์แมต แล้วกด OK
- อย่านำใคร่ฟ้อออกขณะฟอร์แมต
- 10 - แจ้งว่าฟอร์แมตใคร่ฟ้อ USB จะปรากฏขึ้น

## หมายเหตุ

- ที่เก็บข้อมูลแบบถอดได้ (FAT32) สำหรับ PVR, Timeshift, ทีวีวิดีโอภาพและเล่นเพลง
- ที่เก็บอุปกรณ์มีไว้สำหรับการติดตั้งแอป

## แฟลชไดรฟ์ USB

คุณสามารถถ่ายภาพหรือเล่นเพลงและวิดีโอจากแฟลชไดรฟ์ USB ที่เชื่อมต่อเสียบแฟลชไดรฟ์ USB เข้ากับช่องเสียบ USB ช่องใดช่องหนึ่งบนทีวีในขณะที่ทีวีเปิดอยู่

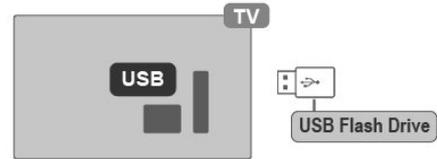

## ในการดูไฟล์จากแฟลชไดรฟ์ USB

คุณต้องเพิ่มแอป MMP (MultiMediaPlayer) ลงในหน้าโฮมโดยกดปุ่ม Home

คลิกไอคอนแอปที่ด้านซ้ายสุดของแถวแอป คุณสามารถเพิ่มแอป MMP ได้จากหน้าแอป

หากต้องการหยุดดูเนื้อหาในแฟลชไดรฟ์ USB

กด EXIT หรือเลือกกิจกรรมอื่น

ในการถอดแฟลชไดรฟ์ USB

ออกจาก MMP ก่อนดึงแฟลชไดรฟ์ออก

คุณสามารถดูภาพถ่ายในความละเอียด Ultra HD จากอุปกรณ์ USB หรือแฟลชไดรฟ์ที่เชื่อมต่อ ทีวีจะลดขนาดความละเอียดลงหากความละเอียดของภาพสูงขึ้น

## บลูทูธ

### 8.1

สิ่งที่คุณต้องการสำหรับการใช้งานบลูทูธ

คุณสามารถเชื่อมต่ออุปกรณ์ไร้สายที่มี Bluetooth® กับทีวีเครื่องนี้ - ลำโพงแบบไร้สายหรือหูฟัง ในการย้ายเสียงทีวีไปยังลำโพงไร้สาย

คุณต้องจับคู่ลำโพงไร้สายกับทีวี  
ทีวีสามารถจับคู่ได้ทีละลำโพงเท่านั้น

คำแนะนำ - การซิงโครไนซ์เสียงกับวิดีโอระบบลำโพงบลูทูธที่มี

คุณภาพสูงจะเกิด 'การดีเลย์ของเสียง'

เวลาในการตอบสนองสูงหมายความว่าเสียงล่าช้าหลังเล่นวิดีโอ

ทำให้เกิด 'lipsync' ก่อนที่คุณจะซื้อระบบลำโพงบลูทูธ

โปรดแจ้งรุ่นและมองหาอุปกรณ์ที่มีการดีเลย์ต่ำ

ขอคำแนะนำจากตัวแทนจำหน่ายของคุณ

### 8.2

#### การจับคู่กับอุปกรณ์

วางตำแหน่งลำโพงไร้สายในระยะ 5 เมตรจากทีวี

อ่านคู่มือผู้ใช้สำหรับข้อมูลเฉพาะเกี่ยวกับการจับคู่และระยะสัญญาณไร้สาย

ตรวจสอบให้แน่ใจว่าการตั้งค่าบลูทูธ บนทีวีเปิดอยู่

เมื่อจับคู่ลำโพงไร้สายแล้วคุณสามารถเลือกเพื่อเล่นเสียงได้

เมื่อจับคู่อุปกรณ์แล้วคุณไม่จำเป็นต้องจับคู่อีกครั้งเว้นแต่คุณจะถอด

อุปกรณ์ออกโดยวิธีการจับคู่อุปกรณ์บลูทูธกับทีวี ...

1 - เปิดอุปกรณ์บลูทูธ และวางไว้ในระยะของทีวี

2 - กดปุ่ม MENU> ตัวเลือกทีวี> การตั้งค่า> รีโมทและอุปกรณ์เสริมและ

กด OK

3 - เลือกจับคู่แล้วกดตกลง ทำตามคำแนะนำบนหน้าจอ คุณจะจับคู่อุปกรณ์

กับทีวีและทีวีจะจัดการเชื่อมต่อ คุณอาจต้องเลือกจับคู่อุปกรณ์ที่จับคู่

ก่อนหากถึงจำนวนอุปกรณ์ที่จับคู่สูงสุด

4 - กดย้อนกลับเพื่อปิดเมนู

### 8.3

#### การเลือกอุปกรณ์

ในการเลือกอุปกรณ์ไร้สาย ...

1 - กดปุ่ม MENU> ตัวเลือกทีวี> การตั้งค่า> รีโมทและอุปกรณ์เสริมและ  
กด OK

2 - ในรายการให้เลือกอุปกรณ์ไร้สายและกด OK

3 - กดย้อนกลับซ้ำเพื่อปิดเมนู

### 8.4

#### การเปลี่ยนชื่ออุปกรณ์

ในการเลือกอุปกรณ์ไร้สาย ...

1 - กด MENU> ตัวเลือกทีวี> การตั้งค่า> รีโมทและอุปกรณ์เสริม  
แล้วกดตกลง

2 - ในรายการให้เลือกอุปกรณ์ไร้สายแล้วกดตกลง

3 - กดย้อนกลับเพื่อปิดเมนู

### 8.5

#### การลบอุปกรณ์

คุณสามารถเชื่อมต่อหรือยกเลิกการเชื่อมต่อกับอุปกรณ์บลูทูธไร้สาย

คุณยังสามารถปิดอุปกรณ์บลูทูธไร้สาย

หากคุณปิดอุปกรณ์บลูทูธอุปกรณ์จะถูกลบเลิกการจับคู่

ในการปิดหรือยกเลิกการเชื่อมต่ออุปกรณ์ไร้สาย ...

1 - กดปุ่ม MENU> ตัวเลือกทีวี> การตั้งค่า> รีโมทและอุปกรณ์เสริม  
และกด OK

2 - ในรายการให้เลือกอุปกรณ์ไร้สายแล้วกดตกลง

3 - เลือก ยกเลิกจับคู่ และกด OK

4 - กดย้อนกลับเพื่อปิดเมนู

## การเชื่อมต่อกับทีวีแอนดรอยด์

### 9.1

## เครือข่ายและอินเทอร์เน็ต

### เครือข่ายอินเทอร์เน็ต

เพื่อเพลิดเพลินไปกับแอนดรอยด์ทีวีของคุณได้อย่างเต็มความสามารถ ทีวีของคุณจะต้องเชื่อมต่อกับอินเทอร์เน็ตอยู่ เชื่อมต่อทีวีของคุณเข้ากับเครือข่ายที่บ้านด้วยการเชื่อมต่ออินเทอร์เน็ตความเร็วสูง สามารถเชื่อมต่อได้ทั้งแบบมีสายและไร้สายกับเราเตอร์

## วิธีเชื่อมต่ออินเทอร์เน็ต

### การเชื่อมต่อ wifi

#### สิ่งที่คุณต้องเตรียม

ในการเชื่อมต่อทีวีกับอินเทอร์เน็ตแบบไร้สายคุณต้องมีเราเตอร์ Wi-Fi ที่เชื่อมต่อกับอินเทอร์เน็ต ใช้การเชื่อมต่อความเร็วสูง (บรอดแบนด์) กับอินเทอร์เน็ต



#### วิธีเปิดหรือปิด Wi-Fi

MENU> ตัวเลือกทีวี> ตั้งค่า> เครือข่ายและอินเทอร์เน็ต> Wi-Fi

#### วิธีเชื่อมต่อ

MENU> ตัวเลือกทีวี> ตั้งค่า> เครือข่ายและอินเทอร์เน็ต> Wi-Fi

- 1 - ในรายการเครือข่ายที่พบให้เลือกเครือข่ายไร้สายของคุณ หากเครือข่ายของคุณไม่อยู่ในรายการเนื่องจากชื่อเครือข่ายถูกซ่อนไว้ (คุณปิดการถ่ายทอด SSID ของเราเตอร์) ให้เลือกเพิ่มใหม่ เครือข่ายเพื่อป้อนชื่อเครือข่ายด้วยตัวคุณเอง
- 2 - ปฏิบัติตามคำแนะนำบนหน้าจอ
- 3 - ข้อความจะแสดงขึ้นเมื่อการเชื่อมต่อสำเร็จ

## ปัญหาที่พบบ

### ไม่พบเครือข่ายไร้สาย

- เตาไมโครเวฟ โทรศัพท์ DECT หรืออุปกรณ์ Wi-Fi 802.11b / g / n อื่น ๆ ที่อยู่ใกล้คุณอาจรบกวนเครือข่ายไร้สาย
- ตรวจสอบให้แน่ใจว่าไฟร์วอลล์ในเครือข่ายของคุณอนุญาตให้เข้าถึงการเชื่อมต่อไร้สายของทีวี
- หากเครือข่ายไร้สายทำงานไม่ถูกต้อง ให้ลองติดตั้งเครือข่ายแบบใช้สาย

### อินเทอร์เน็ตไม่ทำงาน

- หากการเชื่อมต่อกับเราเตอร์ให้ตรวจสอบการเชื่อมต่อเราเตอร์กับอินเทอร์เน็ต

### การเชื่อมต่อพีซีและอินเทอร์เน็ตซ้ำ

- คู่มือผู้ใช้เราเตอร์ไร้สายของคุณตรวจสอบข้อมูลเกี่ยวกับช่วงอัตรา การถ่ายโอนและปัจจัยอื่น ๆ ของคุณภาพสัญญาณ
- ใช้การเชื่อมต่ออินเทอร์เน็ตความเร็วสูง (บรอดแบนด์) สำหรับเราเตอร์ของคุณ

### DHCP

- หากการเชื่อมต่อล้มเหลวคุณสามารถตรวจสอบ DHCP การเปิดการตั้งค่า DHCP (Dynamic Host Configuration Protocol) ของเราเตอร์

## การเชื่อมต่อแบบใช้สาย

ในการเชื่อมต่อทีวีกับอินเทอร์เน็ตคุณต้องมีเราเตอร์สำหรับเชื่อมต่อกับอินเทอร์เน็ต ใช้การเชื่อมต่อความเร็วสูง (บรอดแบนด์) ไปยังอินเทอร์เน็ต

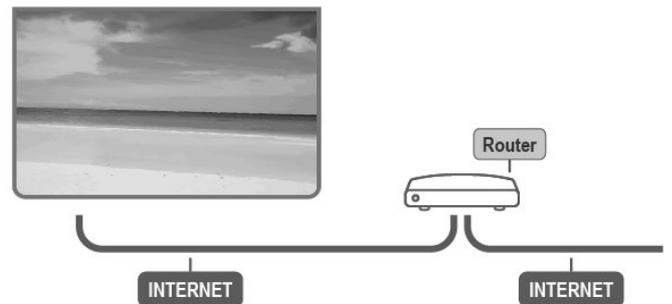

### ทำการเชื่อมต่อ

- 1 - เชื่อมต่อเราเตอร์เข้ากับทีวีด้วยสายเคเบิลเครือข่าย (สายอีเธอร์เน็ต\*\*).
- 2 - ตรวจสอบให้แน่ใจว่าเราเตอร์เปิดอยู่
- 3 - ทีวีจะค้นหาเครือข่าย
- 4 - ข้อความจะแสดงขึ้นเมื่อมีการเชื่อมต่อสำเร็จ

หากการเชื่อมต่อล้มเหลวคุณสามารถตรวจสอบ DHCP การตั้งค่าของเราเตอร์ ควรเปิด DHCP

\*\* เพื่อให้เป็นไปตามข้อบังคับของ EMC ให้ใช้ FTP Cat ที่มีการป้องกัน

การตั้งค่าเครือข่าย  
การตั้งค่าพร็อกซี  
MENU> ตัวเลือกทีวี> การตั้งค่า> เครือข่ายและอินเทอร์เน็ต>  
การตั้งค่าพร็อกซี  
ป้อนชื่อโฮสต์พร็อกซีที่ถูกต้องด้วยตนเองโดย  
การกำหนดค่าเครือข่าย - เมนูการตั้งค่า IP> ตัวเลือกทีวี> การตั้งค่า>  
เครือข่ายและอินเทอร์เน็ต> การตั้งค่า IP  
หากการเชื่อมต่อล้มเหลวคุณสามารถตรวจสอบการตั้งค่า DHCP  
ของเราเตอร์หรือหากคุณเป็นผู้ใช้ขั้นสูงและต้องการติดตั้งเครือข่าย  
ของคุณด้วยการกำหนดที่อยู่ IP แบบคงที่และตั้งค่าทีวีเป็น Static IP

## 9.2

### บัญชี Google

#### เข้าสู่ระบบ

เพื่อเพลิดเพลินกับความสามารถทั้งหมดของแอนดรอยด์ทีวี  
คุณสามารถลงชื่อเข้าใช้ Google ด้วยบัญชี Google ของคุณ  
เมื่อลงชื่อเข้าใช้คุณสามารถเล่นรายการโปรดของคุณได้  
คุณจะได้รับคำแนะนำวิดีโอและเพลงที่กำหนดเองบน  
หน้าจอหลักของทีวีและการเข้าถึง YouTube Google Play และแอปอื่นๆ

#### เข้าสู่ระบบ

ใช้บัญชี Google ที่คุณมีอยู่เพื่อลงชื่อเข้าใช้ Google บนทีวีของคุณ  
บัญชี Google ประกอบด้วยอีเมลและรหัสผ่าน หากคุณไม่มีบัญชี Google  
สามารถใช้คอมพิวเตอร์หรือแท็บเล็ตเพื่อสร้างบัญชี (accounts.google.com)  
ด้วย Google Play คุณต้องมีโปรไฟล์ Google+ ถ้าคุณ  
ไม่ได้ลงชื่อเข้าใช้ระหว่างการติดตั้งทีวีครั้งแรกคุณสามารถลงชื่อเข้าใช้  
ได้ในภายหลังเสมอ

ในการลงชื่อเข้าใช้หลังการติดตั้งทีวี ...

- 1 - เลือกการตั้งค่า
- 2 - เลือกบัญชีและลงชื่อเข้าใช้แล้วกดตกลง
- 3 - เลือกลงชื่อเข้าใช้แล้วกดตกลง
- 4 - เลือกใช้ริโมทของคุณแล้วกดตกลง
- 5 - ด้วยเป็นพืชมบนหน้าจอป้อนอีเมลและกดตกลง
- 6 - ป้อนรหัสผ่านของคุณและกดตกลงเพื่อลงชื่อเข้าใช้
- 7 - กดปุ่มย้อนกลับเพื่อปิดเมนู

### การตั้งค่าแอนดรอยด์

คุณสามารถดูข้อมูลหรือตั้งค่าเฉพาะของแอนดรอยด์ได้ อีกทั้งคุณ  
สามารถค้นหารายการแอปที่ติดตั้งและตรวจสอบพื้นที่เก็บข้อมูลบนทีวี  
โดยตั้งค่าภาษาที่คุณต้องการและค้นหาด้วยเสียง คุณสามารถกำหนดค่า  
เป็นพืชมบนหน้าจอหรืออนุญาตให้แอปใช้ตำแหน่งของคุณ  
สำรวจสิ่งต่างๆการตั้งค่าแอนดรอยด์คุณสามารถไปที่  
www.support.google.com/androidtv สำหรับข้อมูลเพิ่มเติม  
ข้อมูลเกี่ยวกับการตั้งค่าเหล่านี้  
เพื่อเปิดการตั้งค่าเหล่านี้ ...

- 1 - เลือกการตั้งค่าและกดตกลง
- 2 - สำรวจการตั้งค่าต่างๆของ Android
- 3 - กดย้อนกลับหากจำเป็นเพื่อปิดเมนู

## 9.3

### หน้าจอหลัก

เกี่ยวกับหน้าจอหลัก

หากต้องการใช้ประโยชน์จาก Android TV ของคุณให้เชื่อมต่อทีวี  
ไปยังอินเทอร์เน็ต เช่นเดียวกับบนสมาร์ตโฟนหรือแท็บเล็ต  
หน้าจอหลักเป็นศูนย์รวมของทีวี จากหน้าจอหลักคุณสามารถตัดสินใจ  
ได้ว่าทำอะไรโดยดู ตัวเลือกความบันเทิงจากแอปและรายการทีวี  
หน้าจอหลักมีช่องเพื่อให้คุณค้นหาเนื้อหาที่สอดคล้องจากแอปโปรด  
ของคุณ คุณยังสามารถเพิ่มช่องหรือค้นหาแอปใหม่ๆเพื่อรับเนื้อหา  
เพิ่มเติม

ส่วนประกอบหน้าจอหลัก

แอป

แอปโปรดของคุณจะอยู่ในแถวแรก คุณ  
สามารถค้นหาแอปเพิ่มเติมได้ในหน้าจอซึ่งสามารถ  
เปิดโดยคลิกไอคอนแอปที่ด้านซ้ายสุดของแถว  
คุณยังสามารถเพิ่มแอปอื่น ๆ ได้จากรายการโปรดจากหน้าจออีกด้วย

รายการสด (Live TV)

ช่องทีวีถ่ายทอดสดแสดงช่องรายการในปัจจุบัน ซึ่งมาจากการค้นหา  
สัญญาณ

การเล่นช่องถัดไป

คุณสามารถรู้ได้ตลอดเวลาว่าต้องดูอะไรต่อ บนหน้าจอหลัก  
เริ่มดูจากจุดที่คุณค้างไว้และรับการแจ้งเตือนเกี่ยวกับตอนใหม่ๆ  
ในช่อง Play Next กดและเลือกภาพยนตร์หรือรายการทีวีค้างไว้  
เพื่อเพิ่มโดยตรงไปยังช่อง Play Next

ช่อง Google Play Movies & TV

รับชมภาพยนตร์หรือรายการทีวีในช่องนี้จาก Google Play Movies & TV

ช่อง Youtube

ช่องนี้มีรายการแนะนำของคุณ

การสมัครรับข้อมูลหรือวิดีโอ YouTube ที่กำลังมาแรง

ปรับแต่งช่อง

คลิกปุ่มปรับแต่งช่องเพื่อเพิ่มและลบช่องออกจากหน้าจอหลักของคุณ

ดู [www.support.google.com/androidtv](http://www.support.google.com/androidtv)

---

เปิดหน้าจอหลัก

เพื่อเปิดหน้าจอหลักและเปิดรายการ

1 - กด Home

2 - เลือกรายการและกดตกลงเพื่อเปิดหรือเริ่ม

3 - กดย้อนกลับอย่างต่อเนื่องหรือกด Home ก็ได้

กลับไปหน้าจอหลัก

เมื่อเปิดหน้าจอหลักแอปพลิเคชันพื้นหลัง / การเล่นเกมจะหยุดลง

คุณต้องเลือกแอปพลิเคชันหรือเนื้อหาจากหน้าจอหลักเพื่อดำเนินการต่อ

## แอปพลิเคชัน

### 10.1

#### เกี่ยวกับแอป

คุณสามารถค้นหาแอปที่คุณชื่นชอบได้ในแถวแอปในเมนูหน้าแรก เช่นเดียวกับแอปบนสมาร์ตโฟนหรือแท็บเล็ต แอปบนทีวีมีฟังก์ชันเฉพาะเพื่อประสบการณ์การรับชมทีวีที่สมบูรณ์ เช่น YouTube เกม วิดีโอหรือพยากรณ์อากาศ (a.o.) คุณสามารถใช้แอป Internet Browser เพื่อท่องอินเทอร์เน็ต โดยมาจาก Google Play™ Store ซึ่งในการเริ่มต้นใช้งานแอปพลิเคชันที่ใช้งานบางแอปได้รับการติดตั้งไว้แล้วในทีวี อีกทั้งในการติดตั้งแอปจาก Google Play™ Store ทีวีจะต้องเชื่อมต่อกับอินเทอร์เน็ตคุณต้องลงชื่อเข้าใช้ด้วยบัญชี Google เพื่อใช้แอป Google Play และ Google Play™ Store

### 10.2

#### Google Play

##### ภาพยนตร์และทีวี

ด้วย Google Play Movies & TV คุณสามารถรับชมหรือซื้อภาพยนตร์และรายการทีวีเพื่อดูบนทีวีได้

สิ่งที่คุณต้องการ

- ทีวีของคุณต้องเชื่อมต่อกับอินเทอร์เน็ต
- คุณต้องลงชื่อเข้าใช้ด้วยบัญชี Google ของคุณบนทีวี
- เพิ่มบัตรเครดิตในบัญชี Google ของคุณเพื่อซื้อภาพยนตร์และรายการทีวีหากต้องการเช่าหรือซื้อภาพยนตร์หรือรายการทีวี ...

1 - กด Home

2 - เลือก Google Play Movies & TV

3 - เลือกภาพยนตร์หรือรายการทีวีแล้วกดตกลง

4 - เลือกการซื้อที่คุณต้องการแล้วกดตกลง

คุณจะเข้าสู่ขั้นตอนการซื้อ

หากต้องการชมภาพยนตร์หรือรายการทีวีที่เช่าหรือซื้อ ...

1 - กด Home

2 - เลือก Google Play Movies & TV

3 - เลือกภาพยนตร์หรือรายการทีวีจากห้องสมุดของคุณในแอป

เลือกหัวเรื่องแล้วกดตกลง

4 - คุณสามารถใช้ ปุ่ม หยุด, หยุดชั่วคราว, ย้อนกลับ หรือ เร่งไปข้างหน้า ได้บนรีโมทคอนโทรล

5 - เพื่อหยุดภาพยนตร์และทีวี

กดย้อนกลับหรือกด EXIT

หากแอปไม่อยู่บนหน้าจอหลักคุณสามารถเพิ่มผ่านหน้าแอปหรือเพิ่มแอปในรายการโปรดในแถวแอป ผลิตภัณฑ์และคุณลักษณะบางอย่างของ Google Play ไม่มีให้บริการในบางประเทศ

ค้นหาข้อมูลเพิ่มเติมได้ที่ [www.support.google.com/androidtv](http://www.support.google.com/androidtv)

## เพลง

ด้วย YouTube Music คุณสามารถเล่นเพลงโปรดของคุณ คุณสามารถซื้อเพลงใหม่บนคอมพิวเตอร์หรือมือถือของคุณ หรือบนทีวีอีกทั้งคุณสามารถลงชื่อสมัครใช้ "แบบไม่ จำกัด" การสมัครสมาชิก Google Play Music หรืออีกทางหนึ่ง คุณสามารถเล่นเพลง

สิ่งที่คุณต้องการ

- ทีวีของคุณต้องเชื่อมต่อกับอินเทอร์เน็ต
- คุณต้องลงชื่อเข้าใช้ด้วยบัญชี Google ของคุณบนทีวี
- เพิ่มบัตรเครดิตในบัญชี Google ของคุณเพื่อรับสมัครสมาชิกเพลง

ในการเริ่ม YouTube Music ...

1 - กด Home

2 - เลือก YouTube Music

3 - เลือกเพลงที่คุณต้องการแล้วกดตกลง

4 - ในการหยุดแอปเพลงกดย้อนกลับซ้ำ ๆ หรือ กด EXIT

หากแอปไม่อยู่ในหน้าจอหลักคุณสามารถเพิ่มได้

ผ่านหน้าแอปหรือโดยเพิ่มแอปในรายการโปรด

รายการในแถวแอป ผลิตภัณฑ์ Google Play บางอย่าง

และพีเจอีไม่มีให้บริการในบางประเทศ

ค้นหาข้อมูลเพิ่มเติมได้ที่ [support.google.com/android](http://support.google.com/android)

[support.google.com/youtubemusic](http://support.google.com/youtubemusic)

## เกม

ด้วย Google Play Games คุณสามารถเล่นเกมบนทีวีได้ทั้งออนไลน์หรือออฟไลน์ คุณสามารถดูว่าเพื่อนของคุณกำลังเล่นอะไรอยู่หรือคุณสามารถเข้าร่วมเกมและแข่งขันได้

คุณสามารถติดตามความสำเร็จของคุณหรือเริ่มต้นได้ทุกที่ที่คุณทำค้างไว้ สิ่งที่คุณจะต้องทำ

- ทีวีของคุณต้องเชื่อมต่อกับอินเทอร์เน็ต

• คุณต้องลงชื่อเข้าใช้ด้วยบัญชี Google ของคุณบนทีวี

• เพิ่มบัตรเครดิตในบัญชี Google ของคุณเพื่อซื้อเกมใหม่

เริ่มแอป Google Play Games เพื่อเลือกและติดตั้งแอปเกมใหม่บนทีวีของคุณ บางเกมไม่มีค่าใช้จ่าย

ข้อความจะปรากฏขึ้นหากเกมใดเกมหนึ่งต้องการเกมแพคเพื่อเล่นเกมในการเริ่มหรือหยุดเกม Google Play ...

1 - กด Home

2 - เลือก Google Play Games

3 - เลือกเกมที่จะเล่นหรือเลือกเกมใหม่จากนั้นกดติดตั้งแล้วกดตกลง

4 - เมื่อติดตั้งเสร็จแล้วให้กดย้อนกลับหรือกด EXIT

หากแอปไม่อยู่บนหน้าจอหลักของคุณ

คุณสามารถเพิ่มผ่านหน้าแอปหรือเพิ่มแอปลงในรายการโปรด

ผลิตภัณฑ์และคุณลักษณะบางอย่างของ Google Play ไม่มีให้บริการในบางประเทศ

ค้นหาข้อมูลเพิ่มเติม [www.support.google.com/androidtv](http://www.support.google.com/androidtv)

## Google Play Store

จาก Google Play Store คุณสามารถดาวน์โหลดและติดตั้งแอปใหม่ได้

แอปบางตัวไม่มีค่าใช้จ่าย

สิ่งที่คุณต้องทำ

- ทีวีของคุณต้องเชื่อมต่อกับอินเทอร์เน็ต
  - คุณต้องลงชื่อเข้าใช้ด้วยบัญชี Google ของคุณบนทีวี
  - เพิ่มบัตรเครดิตในบัญชี Google ของคุณเพื่อซื้อแอป
- การติดตั้งแอปใหม่

1 - กด Home

2 - เลือก Google Play Store แล้วกดตกลง

3 - เลือกแอปที่คุณต้องการติดตั้งแล้วกดตกลง

4 - หากต้องการปิด Google Play Store ให้กดย้อนกลับหรือกด EXIT

## การควบคุมโดยผู้ปกครอง

ใน Google Play Store คุณสามารถซ่อนแอปได้ตามวุฒิภาวะของผู้ใช้หรือผู้ซื้อ คุณต้องป้อนรหัส PIN เพื่อเลือกหรือเปลี่ยนระดับวุฒิภาวะ

การตั้งค่าการควบคุมโดยผู้ปกครอง

1 - กด Home

2 - เลือก Google Play Store แล้วกดตกลง

3 - เลือกการตั้งค่า> การควบคุมโดยผู้ปกครอง

4 - เลือกระดับวุฒิภาวะที่คุณต้องการ

5 - ตามคำขอให้ป้อนรหัส PIN

6 - ในการปิด Google Play Store กดย้อนกลับหรือกด EXIT

หากแอปไม่อยู่บนหน้าจอหลักของคุณ

คุณสามารถเพิ่มผ่านหน้าแอปหรือเพิ่มแอปในรายการโปรด

รายการในแถวแอป

ผลิตภัณฑ์และคุณลักษณะบางอย่างของ Google Play ไม่มีให้บริการในบางประเทศ

ค้นหาข้อมูลเพิ่มเติม

บน [www.support.google.com/androidtv](http://www.support.google.com/androidtv)

## การชำระเงิน

ในการชำระเงินบน Google Play บนทีวี

คุณต้องเพิ่มรูปแบบการชำระเงิน - บัตรเครดิต

- ไปยังบัญชี Google ของคุณ เมื่อคุณซื้อภาพยนตร์หรือรายการทีวีคุณจะถูกเรียกเก็บเงินจากบัตรเครดิตนี้

ในการเพิ่มบัตรเครดิต ...

1 - ไปที่ [accounts.google.com](http://accounts.google.com) ในคอมพิวเตอร์และลงชื่อเข้าใช้ด้วย

บัญชี Google ที่คุณจะใช้กับ Google Play บนทีวี

2 - ไปที่ [wallet.google.com](http://wallet.google.com) เพื่อเพิ่มบัตรในบัญชี Google ของคุณ

3 - ป้อนข้อมูลบัตรเครดิตของคุณและยอมรับข้อกำหนดและเงื่อนไข

## 10.3

### เปิดหรือหยุดแอป

คุณสามารถเปิดแอปจากหน้าจอหลัก

ในการเปิดแอป ...

1 - กด Home

2 - เลือกแอปที่คุณต้องการและกด OK

3 - ในการหยุดแอปให้กดย้อนกลับหรือกด EXIT

เมื่อเปิดหน้าจอหลักแอปพลิเคชันพื้นหลัง / การเล่นเกมเนื้อหาจะหยุดลง  
คุณต้องเลือกแอปพลิเคชันหรือเนื้อหาจากหน้าจอหลักเพื่อดำเนินการต่อ

## 10.4

### การตั้งค่าสำหรับแอป

MENU> ตัวเลือกทีวี> การตั้งค่า> แอป

โปรไฟล์ที่ถูกจำกัด

คุณสามารถ จำกัด การใช้งานบางแอปได้โดยเปลี่ยนทีวีเป็นโปรไฟล์ที่จำกัดเมนูหน้าโฮมจะแสดงเฉพาะแอปที่คุณอนุญาต

คุณต้องมีรหัส PIN เพื่อออกจากโปรไฟล์ที่ถูกจำกัด

เมื่อเปลี่ยนทีวีเป็นโปรไฟล์ที่จำกัด

คุณจะไม่สามารถ...

•ค้นหาหรือเปิดแอปที่ทำเครื่องหมายว่าไม่อนุญาต

•เข้าถึง Google Play Store

•ซื้อผ่าน Google Play Movies & TV หรือ Google Play Games

•ใช้แอปของบุคคลที่สามที่ไม่ใช่การลงชื่อเข้าใช้ Google

โปรไฟล์ที่จำกัดคุณยังสามารถใช้งานต่างๆ ได้ดังนี้

• เนื้อหาที่เช่าหรือซื้อจาก

Google Play Movies & TV

• เกมที่ซื้อและติดตั้งจาก

Google Play Games

• เข้าถึงการตั้งค่าต่อไปนี้: เครือข่าย Wi-Fi

การผูกและการเข้าถึง

• เพิ่มอุปกรณ์เสริมบลูทูธ บัญชี Google บนทีวีจะยังคงอยู่ในระบบ

บัญชี Google บนทีวีจะยังคงอยู่ในระบบ

การใช้โปรไฟล์ที่ถูก จำกัด จะไม่เปลี่ยนบัญชี Google

---

## 10.5

### จัดการแอป

หากคุณหยุดแอปและกลับไปเมนูหลัก แอปดังกล่าวจะไม่หยุดจริงๆ

แอปยังคงทำงานอยู่เบื้องหลังเพื่อให้พร้อมใช้งานเมื่อคุณเปิดใหม่อีกครั้ง

เพื่อให้ทำงานได้คล่องแอปส่วนใหญ่จำเป็นต้องบันทึกข้อมูลบางส่วน

ไว้ในหน่วยความจำแคชของทีวี

อาจเป็นการดีที่จะหยุดแอปทั้งหมดหรือล้างข้อมูลแคชของแอปเฉพาะ

เพื่อเพิ่มประสิทธิภาพโดยรวมของแอปและเพื่อให้การใช้งานหน่วย

ความจำลดลงบน Android TV ของคุณ

นอกจากนี้ควรถอนการติดตั้งแอปที่คุณไม่ได้ใช้อีกต่อไป

## การตั้งค่า

### 11.1

#### ตัวเลือกทีวี

กด MENU เพื่อเลือกเมนูจากนั้นกด OK

โหมมดภาพ

เลือกสไลด์ภาพที่ตั้งไว้ล่วงหน้าสำหรับภาพที่ต้องการ

โหมมดการแสดงผล

เลือกรูปแบบภาพที่ตั้งไว้ล่วงหน้าเหมาะสมกับหน้าจอ

ลำโพง

ตั้งค่าทีวีให้เล่นเสียงบนทีวีหรือบนระบบเสียงที่เชื่อมต่อ

พลังงาน

ตั้งเวลาเพื่อประหยัดพลังงาน

ควาน์โพลด OAD ด้วยตนเอง

สแกนเพื่อค้นหาอัปเดตซอฟต์แวร์แบบ Over-the-air

หมายเหตุ: OAD มีไว้สำหรับประเทศไทยมาเลเซียและเวียดนามเท่านั้น

ตัวเลือกขั้นสูง

ปรับการตั้งค่าขั้นสูง

การตั้งค่า

ดูเมนูการตั้งค่า

### 11.2

#### ตั้งค่าภาพ

#### โหมมดภาพ

เลือกโหมมดภาพ

MENU> ตัวเลือกทีวี> โหมมดภาพ

เพื่อให้ปรับภาพได้ง่ายคุณสามารถเลือกค่าที่ตั้งไว้ล่วงหน้าได้

โหมมดภาพ

• ผู้ใช้ - การตั้งค่าภาพที่คุณตั้งไว้ในช่วงเริ่มต้นครั้งแรก

• มาตรฐาน - การตั้งค่าที่คำนึงถึงพลังงานมากที่สุด

• สดใส - เหมาะสำหรับการรับชมในเวลากลางวัน

• กีฬา - เหมาะอย่างยิ่งสำหรับรายการกีฬา

• ภาพยนตร์ - เหมาะสำหรับการรับชมภาพยนตร์ดัดฉบับ

เอฟเฟกต์สตูดิโอ

• เกม \* - เหมาะสำหรับการเล่นเกม

• ประหยัดพลังงาน - เหมาะอย่างยิ่งสำหรับการประหยัดพลังงาน

\* รูปแบบภาพ - ไม่มีเกมสำหรับวิดีโอบางรายการ

#### โหมมดการแสดงผล

หากภาพไม่เต็มทั้งหน้าจอหรือมีแถบสีดำตรงขอบของทีวีโดยแถบจะ

แสดงที่ด้านบนหรือด้านล่างหรือทั้งสองด้านคุณสามารถปรับภาพ

ให้เต็มหน้าจอได้

วิธีเลือกการตั้งค่าพื้นฐานเพื่อให้เต็มหน้าจอ

MENU> ตัวเลือกทีวี> โหมมดการแสดงผล

อัตโนมัติ

ซูมภาพโดยอัตโนมัติเพื่อให้พอดีกับหน้าจอ

ด้วยอัตราส่วนภาพดั้งเดิม ไม่มีเนื้อหาที่มองเห็นได้

เต็มจอ

ขยายภาพให้เต็มหน้าจอโดยอัตโนมัติ

ความผิดเพี้ยนของภาพมีน้อยมากยังคงมองเห็นคำบรรยายได้

ไม่เหมาะสำหรับอินพุต PC

เนื้อหายังคงแสดงแถบสีดำได้ เนื้อหารูปภาพ

อัตราส่วนภาพอาจเปลี่ยนแปลงได้

ซูเปอร์ซูม

ลบแถบสีดำที่ด้านข้างของการออกอากาศ 4: 3

ไม่แนะนำสำหรับภาพ HD หรือ PC

ไม่ปรับขนาด

ให้รายละเอียดสูงสุดสำหรับพีซี

4: 3

แสดงรูปแบบคลาสสิก 4: 3

ภาพเคลื่อนไหวขยาย 14: 9

ปรับขนาดรูปแบบ 4: 3 เป็น 14: 9 ไม่แนะนำสำหรับ HD หรือพีซี

ภาพเคลื่อนไหวขยาย 16: 9

รูปแบบมาตราส่วน 4: 3 เป็น 16: 9 ไม่แนะนำสำหรับ HD หรือพีซี

จอกว้าง

ยี่ดรูปภาพเป็นรูปแบบ 16: 9

#### การตั้งค่าภาพอื่น ๆ

MENU> ตัวเลือกทีวี> การตั้งค่า> อุปกรณ์

การตั้งค่า> ภาพแล้วกดตกลง

แสงไฟ

ปรับความเข้มของแสงไฟของทีวี

ความสว่าง

การตั้งระดับความสว่างของสัญญาณภาพ.

หมายเหตุ : การตั้งค่าความสว่างห่างจากค่าอ้างอิงมาก (50) อาจทำให้คอนทราสต์ต่ำลง

ความคมชัด

การปรับค่าความคมชัดของภาพ

ความอิมัตว์

การปรับค่าความอิมัตว์ของสีภาพ

ค่าสีของภาพ

ปรับค่าสีของภาพ

ความคมชัดรายละเอียดของภาพ

ปรับระดับความคมชัดในรายละเอียดของภาพ

แกมมา

กำหนดการตั้งค่าที่ไม่ใช่เชิงเส้นสำหรับความสว่าง

และความเปรียบต่างของภาพนี้เป็นการตั้งค่าสำหรับผู้ที่ใช้ทีวีชิวาญ

สีอุณหภูมิ

ตั้งค่าภาพเป็นอุณหภูมิสีที่กำหนดไว้ล่วงหน้าหรือปรับด้วยตัวเอง

วิดีโอขั้นสูง

การตั้งค่าวิดีโอขั้นสูง

- DNR
- MPEG NR
- Adaptive Luma Control
- Local Contrast Control
- DI Film Mode
- Blue Stretch
- Game Mode
- PC Mode
- HDMI RGB Range

การปรับสี

ปรับแต่งการตั้งค่าสีด้วยตัวคุณเอง

การแก้ไขจุดสมดุลสีขาว 11 จุด

ปรับแต่งจุดสมดุลสีขาวตามอุณหภูมิสีที่เลือกของภาพ

รีเซ็ตเป็นค่าเริ่มต้น

รีเซ็ตการตั้งค่าภาพปัจจุบันเป็นค่าเริ่มต้น

11.3

## การตั้งค่าเสียง

แบบเสียง

เมนู > ตัวเลือก TV > ตั้งค่า > กำหนดค่าอุปกรณ์ > เสียง > แบบเสียง > กด OK

สำหรับการปรับแต่งเสียงที่ง่ายคุณสามรถเลือกค่าที่ตั้งไว้ล่วงหน้าได้ ตั้งค่าด้วยแบบเสียง

- ผู้ใช้ - การตั้งค่าเสียงที่คุณตั้งไว้ในช่วงแรกเริ่มต้น.
- มาตรฐาน - การตั้งค่าเสียงที่เป็นกลางที่สุด
- สเตอิโอ - เหมาะสำหรับช่องการเดินทางหรือช่องสารคดีเกี่ยวกับสัตว์
- กีฬา - เหมาะสำหรับกีฬา
- หนัง - เหมาะสำหรับดูหนัง
- เพลง - เหมาะสำหรับฟังเพลง
- ข่าว - เหมาะสำหรับการพูด
- อัตโนมัตติ - เสียงอัตโนมัติตามเนื้อหาเสียง

การตั้งค่าเสียงอื่นๆ

เมนู > ตัวเลือก TV > ตั้งค่า > กำหนดค่าอุปกรณ์ > เสียง > กด OK

สมดุล, เบส, เสียงแหลม

ปรับระดับของตัวเลือกเหล่านี้ตามความชอบส่วนบุคคลของคุณ

เสียงเซอร์ราวด์

เสียงเซอร์ราวด์

เปิดหรือปิดเสียงเซอร์ราวด์.

รายละเอียดคือคิวไลเซอร์

ปรับระดับของคิวไลเซอร์ตามความต้องการของคุณ

ลำโพง

ตั้งค่าทีวีให้เล่นเสียงบนทีวีหรือบนระบบเสียงที่เชื่อมต่อ คุณสามารถเลือกตำแหน่งที่คุณต้องการฟังเสียงที่ทีวีได้ และวิธีที่คุณต้องการควบคุม

• หากคุณเลือกระบบเสียงภายนอก ลำโพงทีวีจะปิด

อย่างถาวร

• หากคุณเลือกระบบเสียงลำโพงทีวี ลำโพงทีวีจะเปิดอยู่ตลอดเวลา

การตั้งค่าที่เกี่ยวข้องกับเสียงทั้งหมด (เบส, เสียงแหลม, โหมดเซอร์ราวด์ ฯลฯ) สามารถใช้ได้กับโหมดนี้

หรือคุณสามารถเปลี่ยนการตั้งค่าจาก

เมนู > ตัวเลือก TV > ลำโพง

ความหน่วงของลำโพง

ปรับความล่าช้าในการซิงค์เสียงเพื่อซิงโครไนซ์เสียงในวิดีโอ

ตั้งค่าเอาต์พุต ดิจิตอล

การตั้งค่าเอาต์พุตดิจิตอลมีให้สำหรับออปติคัลและ

สัญญาณเสียง HDMI ARC.

ตั้งค่าสัญญาณเสียงออกของทีวีให้พอกับเสียง  
ความสามารถของระบบโฮมเธียเตอร์ที่เชื่อมต่อ.

#### ความหน่วง SPDIF

สำหรับระบบโฮมเธียเตอร์บางระบบคุณอาจต้องปรับความหน่วง  
ในการซิงค์เสียงเพื่อซิงโครไนซ์เสียงกับวิดีโอ โดยเลือก 0 หาก  
ต้องการตั้งค่าความหน่วงของเสียงในระบบโฮมเธียเตอร์ของคุณ

การควบคุมเสียงโดยอัตโนมัติ

ปรับความแตกต่างของระดับเสียงขนาดใหญ่ระหว่าง  
ช่องและอินพุตโดยอัตโนมัติ

การตั้งค่าเสียงขั้นสูง

ปรับการตั้งค่าขั้นสูง

• การประมวลผลเสียง Dolby

รีเซ็ตเป็นค่าเริ่มต้น

รีเซ็ตการตั้งค่าเสียงปัจจุบันเป็นค่าเริ่มต้น

---

11.4

### ตั้งค่าการเปิด

เมนู > ตัวเลือก TV > การเปิด .

ตั้งเวลา Sleep

การเปิด > ตั้งเวลา Sleep

ทีวีจะเปลี่ยนเป็นโหมดสแตนด์บายโดยอัตโนมัติ

หลังจากเวลาที่ตั้งไว้

ปิดหน้าจอเพื่อประหยัดการใช้พลังงาน

การเปิด > ปิดภาพ

เลือกปิดภาพหน้าจอทีวี หากปิดอยู่และต้องการเปิดหน้าจอทีวี

อีกครั้งให้กดปุ่มใด ๆ บนรีโมทคอนโทรล

ตั้งเวลาปิดทีวี

การเปิด > ปิดการตั้งเวลา

เลือกปิดตัวตั้งเวลา ทีวีจะปิดโดยอัตโนมัติตามเวลาที่ตั้งไว้

เพื่อประหยัดพลังงาน

ไม่มีสัญญาณในการปิดอัตโนมัติ

การเปิด > ไม่มีสัญญาณในการปิดอัตโนมัติ

กด ปุ่มนำทาง ขึ้นหรือลงเพื่อตั้งค่าเลือกปิดเพื่อปิด

การใช้งานการปิดอัตโนมัติ

\* หากคุณใช้ทีวีเป็นจอภาพหรือใช้ดิจิทัล

ที่รับชมทีวีผ่าน(กล่องรับสัญญาณ - STB) และคุณ

อย่าใช้รีโมทคอนโทรลของทีวี คุณควร

ปิดการใช้งานการปิดอัตโนมัติเพื่อตั้งค่าเป็นปิด

---

11.5

### ตัวเลือกขั้นสูง

เสียงซาวด์แทร็ก

เมนู > ตัวเลือก TV > ตัวเลือกขั้นสูง > ซาวด์แทร็ก

ตั้งค่าซาวด์แทร็กเสียงตามช่องสัญญาณเสียง

หมายเหตุ : สำหรับ DTV เท่านั้น

---

การตั้งค่า HBBTV

หมายเหตุ: สำหรับ สิงคโปร์, ออสเตรเลีย, และนิวซีแลนด์เท่านั้น

เมนู > ตัวเลือก TV > ตั้งค่าขั้นสูง > การตั้งค่า HBBTV

เปิด HBBTV

การตั้งค่า HBBTV > เปิด

ตั้งค่าการติดตามประวัติ HBBTV

การตั้งค่า HBBTV > ไม่ติดตาม

ตั้งค่าตัวเลือกตามความต้องการของคุณ

ตั้งค่าคู่มือ HBBTV

การตั้งค่า HBBTV > ตั้งค่าคู่มือ

ตั้งค่าตัวเลือกตามความต้องการของคุณ

ตั้งค่าตัวเลือกอื่น

การตั้งค่า HBBTV > ที่จัดเก็บถาวร, บล็อกการติดตามโซเชียล  
, หรือรหัสอุปกรณ์

เลือกตัวเลือกใดตัวเลือกหนึ่งแล้วเปลี่ยนเป็นเปิดหรือปิด

รีเซ็ตรหัสอุปกรณ์ HBBTV

การตั้งค่า HBBTV > รีเซ็ตรหัสอุปกรณ์

คุณสามารถรีเซ็ตตัวระบุอุปกรณ์เฉพาะทีวีของคุณได้

ตัวระบุใหม่และจะถูกสร้างขึ้นสิ่งนี้จะแทนที่รหัสอุปกรณ์  
ของคุณด้วยตัวระบุใหม่

---

## ซัปไตเติ้ล

เมนู > ตัวเลือก TV > ตัวเลือกขั้นสูง > ซัปไตเติ้ล

ช่องดิจิทัลสามารถเสนอภาษาคำบรรยายสำหรับโปรแกรมได้หลายภาษา คุณสามารถตั้งค่าภาษาของคำบรรยายหลักและรองที่ต้องการได้ หากมีคำบรรยายในภาษาใดภาษาหนึ่งที่จะแสดงคำบรรยายที่คุณเลือก

กด ซัปไตเติ้ล บนรีโมทคอนโทรลเพื่อแสดงหน้าคำบรรยาย

---

## โทรสาร

เมนู > ตัวเลือก TV > ตัวเลือกขั้นสูง > โทรสาร

ผู้แพร่ภาพโทรทัศน์ดิจิทัลบางรายมีภาษาข้อความหลายภาษา

---

## OAD

เมนู > ตัวเลือก TV > ตัวเลือกขั้นสูง > OAD

ตั้งค่าการดาวน์โหลดอัปเดตซอฟต์แวร์แบบ Over-the-air อัตโนมัติเป็นเปิดหรือปิด

หมายเหตุ: OAD สำหรับประเทศไทย, มาเลเซีย, และเวียดนามเท่านั้น

---

## Postal Code

เมนู > ตัวเลือก TV > ตัวเลือกขั้นสูง > Postal Code

The Early Warning System (EWS) คือการเตือนประชาชนทั่วไปเมื่อตรวจพบภัยธรรมชาติภายในพื้นที่ Postal Code นั้น

ทีวีจะแสดงข้อความเตือน / การแจ้งเตือนตามลำดับ

เมื่อผู้แพร่ภาพกระจายเสียงเรียก

หมายเหตุ: สำหรับ ประเทศอินโดนีเซียเท่านั้น

---

## Auto Sleep

เมนู > ตัวเลือก TV > ตัวเลือกขั้นสูง > Auto Sleep

ทีวีจะสลับเข้าสู่โหมดสลีปโดยอัตโนมัติหลังจากเวลาที่ตั้งไว้ หากทีวีไม่ได้รับคำสั่งใด ๆ จากรีโมทคอนโทรล

---

## ข้อมูลระบบ

เมนู > ตัวเลือก TV > ตัวเลือกขั้นสูง > ข้อมูลระบบ

เพื่อตรวจสอบข้อมูลระบบรวมถึงระดับสัญญาณ, ความถี่, รหัสบริการและอื่น ๆ

---

11.6

## การตั้งค่าอื่นๆ

---

### การตั้งค่าอุปกรณ์

เมนู > ตัวเลือก TV > ตั้งค่า > การตั้งค่าอุปกรณ์

### คีย์บอร์ด

ตั้งค่าประเภทเป็นพิมพ์บนหน้าจอ

### Input

เปลี่ยนชื่ออินพุต

### การจัดเก็บ

ตรวจสอบที่จัดเก็บอุปกรณ์

### หน้าจอหลัก

ปรับแต่งหน้าจอหลัก คุณสามารถเปิดหรือปิด

การแสดงตัวอย่างวิดีโอและเสียงได้ โดยจัดลำดับแอป

และเกมใหม่ อ่านใบอนุญาตโอเพนซอร์ส

### Retail mode

เปิดหรือRetail mode หากคุณตั้งค่า Retail mode เป็นเปิด

คุณสามารถตั้งค่าประเภทข้อความขายได้

### Google Assistant

ปรับการตั้งค่าสำหรับ Google Assistant คุณยังสามารถ

ดูใบอนุญาตโอเพนซอร์ส

### Chromecast built-in

ปรับการตั้งค่าสำหรับ Chromecast ในตัว คุณสามารถดู

ใบอนุญาตโอเพนซอร์สและหมายเลขเวอร์ชัน

### โปรแกรมรักษาหน้าจอ

ปรับการตั้งค่าโปรแกรมรักษาหน้าจอตามความต้องการของคุณ.

### สถานที่

ตั้งค่าสถานะตำแหน่ง

การใช้งานและการวินิจฉัย

ตั้งค่าเป็นเปิดเพื่อส่งการวินิจฉัยโดยอัตโนมัติ

ข้อมูลไปยัง Google เช่นรายงานข้อขัดข้องและข้อมูลการใช้งาน

จากอุปกรณ์แอปและ Chromecast ในตัว

---

## รีโมทและอุปกรณ์เสริม

เมนู > ตัวเลือกTV > ตั้งค่า > รีโมทและอุปกรณ์เสริม

คุณสามารถเลือกการเชื่อมต่อบลูทูธ ที่จัดเก็บไว้จากรายการ.

หากคุณไม่พบอุปกรณ์เสริมของคุณให้เลือกเพิ่มอุปกรณ์เสริมเพื่อค้นหาการเชื่อมต่อบลูทูธ

---

11.7

## รีเซ็ตการตั้งค่าทีวี

รีเซ็ตค่าการตั้งค่าทั้งหมดเป็นการตั้งค่าทีวีดั้งเดิม

เมนู > ตัวเลือกTV > ตั้งค่า > ค่ากำหนดอุปกรณ์ > รีเซ็ต

การดำเนินการนี้จะลบข้อมูลทั้งหมดออกจากที่จัดเก็บข้อมูลภายในอุปกรณ์ของคุณรวมถึงบัญชี Google ของคุณข้อมูลแอประบบคาน์โพลแอปและการตั้งค่า

---

11.8

## รีสตาร์ท

เมนู > ตัวเลือกTV > ตั้งค่า > ค่ากำหนดอุปกรณ์ > เกี่ยวกับ > รีสตาร์ท

หมายเหตุ:

- ถอดฮาร์ดดิสก์ USB ภายนอกออกก่อนที่จะรีบูต
- รอสักครู่ที่ทีวีจะรีสตาร์ทโดยอัตโนมัติ.

การดำเนินการนี้จะลบข้อมูลที่ไม่จำเป็นและข้อมูลในหน่วยความจำ

หากทีวีของคุณมีประสิทธิภาพต่ำเมื่อใช้แอปเช่นวิดีโอและเสียงที่ไม่เชิงโครโนซ์หรือแอปทำงานช้าให้รีบูตทีวีเพื่อประสิทธิภาพที่ดีขึ้น

---

11.9

## ตั้งค่านาฬิกา,ภูมิภาค, และภาษา

---

### เมนูภาษา

เปลี่ยนภาษาของเมนูทีวี

เมนู > ตัวเลือกTV > ตั้งค่า > ค่ากำหนดอุปกรณ์ > ภาษา

---

## ภาษาของเสียง

ตั้งค่าภาษาของเสียงที่ต้องการ

เมนู > ตัวเลือกTV > ตั้งค่า > ช่อง > เสียง

ภาษา , ภาษาที่สองของเสียง

ช่องทีวีดิจิทัลสามารถถ่ายทอดเสียงด้วยภาษาพูดหลายภาษาสำหรับรายการ คุณสามารถตั้งค่าภาษาของเสียงหลักและรองที่ต้องการได้ หากมีเสียงในภาษาใดภาษาหนึ่งเหล่านี้ทีวีจะเปลี่ยนเป็นเสียงนี้

---

## ซับไตเติ้ลภาษา

การออกอากาศแบบดิจิทัลสามารถมีคำบรรยายสำหรับ

รายการของคุณได้

ตั้งค่าภาษาที่ต้องการในคำบรรยาย

เมนู > ตัวเลือกTV > ตัวเลือกขั้นสูง > ซับไตเติ้ล

ช่องดิจิทัลสามารถเสนอภาษาคำบรรยายสำหรับโปรแกรมได้หลายภาษา คุณสามารถตั้งค่าภาษาของคำบรรยายหลักและรองที่ต้องการได้ หากมีคำบรรยายในภาษาใดภาษาหนึ่งเหล่านี้ทีวีจะแสดงคำบรรยายที่คุณเลือก

กด ซับไตเติ้ล บนรีโมทคอนโทรลเพื่อแสดงหน้าคำบรรยาย

ตั้งค่าภาษาที่ต้องการของโทรสาร

เมนู > ตัวเลือกTV > ตัวเลือกขั้นสูง > โทรสาร

ผู้แพร่ภาพโทรทัศน์ดิจิทัลบางรายมีภาษาข้อความหลายภาษา

---

## นาฬิกา

เมนู > ตัวเลือกTV > ตั้งค่า > ค่ากำหนดอุปกรณ์ > วันที่ & เวลา

แก้ไขนาฬิกาโดยอัตโนมัติ

วันที่ & เวลาอัตโนมัติ > ใช้เวลาที่เครือข่าย

- การตั้งค่ามาตรฐานสำหรับนาฬิกาทีวีเป็นแบบอัตโนมัติ ข้อมูลเวลามาจาก UTC ที่ออกอากาศ - ข้อมูลเวลาสากลเชิงพิกัด

แก้ไขนาฬิกาด้วยตนเอง

วันที่ & เวลาอัตโนมัติ > ปิด

เลือกตั้งวันที่และตั้งเวลาเพื่อปรับค่า

หมายเหตุ:

• หากไม่มีการตั้งค่าอัตโนมัติที่แสดงเวลาอย่างถูกต้องคุณ

สามารถตั้งเวลาคด้วยตนเองได้

• หากคุณตั้งเวลาการบันทึกจาก TV Guide เราขอแนะนำว่าอย่า

เปลี่ยนเวลาและวันที่ด้วยตนเอง

ตั้งเขตเวลาหรือตั้งค่าชดเชยเวลาสำหรับภูมิภาคของคุณ

วันที่&เวลา > ตั้งค่าโซนเวลา .

เลือกเขตเวลาที่คุณต้องการ.

---

ตั้งค่าเวลา

ตั้งเวลาเปิดหรือปิดทีวี

เมนู > ตัวเลือกTV > ตั้งค่า > การตั้งค่าอุปกรณ์

> ตั้งค่าเวลา

ตั้งค่าประเภทเวลาเปิดเครื่องหรือปิดเครื่อง หรือเปิดครั้งเดียว

---

11.10

การตั้งค่าการเข้าถึง

เมนู > ตัวเลือกTV > ตั้งค่า > ค่ากำหนดอุปกรณ์

> การเข้าถึง

เมื่อเปิดคำอธิบายเสียงที่วิจะถูกเตรียมไว้สำหรับคนหูหนวกหูตึง

ตาบอดหรือคนที่มองเห็นได้บางส่วน

การเข้าถึงสำหรับคนตาบอดหรือผู้ที่มองเห็นบางส่วน ได้จาก

คำอธิบายเสียง > เปิด

ช่องทีวีดิจิทัลจะสามารถถ่ายทอดเสียงพิเศษคำบรรยายอธิบายถึงสิ่งที่เกิดขึ้น

หน้าจอ

ความบกพร่องทางสายตา

• ตั้งค่าลำโพงระดับเสียงของหูฟังตามปกติ

เสียงบรรยาย

• ตั้งค่าเอฟเฟกต์เสียงพิเศษในคำบรรยายเสียง

การเข้าถึงสำหรับผู้บกพร่องทางการได้ยิน

ความบกพร่องทางการได้ยิน > เปิด

• ทีวีดิจิทัลบางช่องถ่ายทอดสดเสียงพิเศษ

และคำบรรยายที่ปรับให้เหมาะกับผู้ที่มีความบกพร่องทางการได้ยินหรือหูหนวก

คน.

• เปิดทีวีจะสลับไปที่ตัดแปลงเสียงและคำบรรยายถ้ามี

# วิดีโอ, รูปภาพ, เพลงและข้อความ

## 12.1

### จากการเชื่อมต่อ USB

คุณสามารถดูภาพถ่ายของคุณหรือเล่นเพลงและวิดีโอจากแฟลชไดรฟ์ USB ที่เชื่อมต่อได้  
เมื่อทีวีเปิดอยู่ให้เสียบแฟลชไดรฟ์ USB เข้ากับ  
หนึ่งในการเชื่อมต่อ USB

- 1 - กด Home เลือก MMP จากรายการแอปและกด OK
- 2 - ใช้ปุ่มนำทางเพื่อเลือกประเภทไฟล์
- 3 - ทำตามคำแนะนำบนหน้าจอเพื่อเล่นไฟล์

## 12.2

### เล่นวิดีโอของคุณ

#### เล่นวิดีโอ

- 1 - กด Home เลือก MMP จากรายการแอปและกด OK
  - 2 - ใช้ปุ่มนำทางเพื่อเลือกวิดีโอ
  - 3 - เลือกหนึ่งในวิดีโอและกดตกลงเพื่อเล่น
- ระหว่างการเล่นวิดีโอ กด MENU เพื่อแสดงตัวเลือก  
เล่นหยุดชั่วคราว  
กดตกลงเพื่อเล่นหรือหยุดวิดีโอชั่วคราว  
ทำซ้ำ  
เล่นวิดีโอซ้ำ ๆ หรือครั้งเดียว  
แสดงข้อมูล  
แสดงข้อมูลของไฟล์วิดีโอ  
โหมดหน้าจอ  
ปรับโหมดหน้าจอ  
การตั้งค่ารูปภาพ  
ปรับการตั้งค่าภาพ  
การตั้งค่าเสียง  
ปรับการตั้งค่าเสียง  
ความทรงจำสุดท้าย  
เมื่อตั้งค่าเป็นเปิดคุณสามารถเล่นวิดีโอที่คุณ  
เหลือครั้งสุดท้าย ตั้งค่าเป็นปิดเพื่อปิดฟังก์ชัน  
แสวงหา  
ข้ามไปที่เวลาเล่นตามที่คุณป้อน

## ดูรูปภาพของคุณ

### ดูรูปภาพ

#### ดูรูปภาพ

1 - กด Home เลือก MMP จากรายการแอปและกด OK

2 - ใช้ปุ่มนำทางเพื่อเลือกภาพถ่าย

3 - เลือกรูปภาพหนึ่งรูปแล้วกดตกลง

เมื่อเรียกดูภาพขนาดย่อของภาพถ่ายให้กด MENU เพื่อ  
จัดเรียง

จัดเรียงไฟล์ภาพถ่ายตามความต้องการของคุณ

ประเภทสื่อ

จัดเรียงไฟล์ตามประเภทสื่อ

ขนาดภาพขนาดย่อ

เปลี่ยนขนาดการดูภาพย่อ

สำเนา

คัดลอกไฟล์และวางไว้ในโฟลเดอร์ที่คุณต้องการ

วาง

วางไฟล์ที่คัดลอกไว้ในโฟลเดอร์ที่คุณต้องการ

ลบ

ลบไฟล์ที่เลือก

ตัวแยกวิเคราะห์แบบเรียกซ้ำ

เลือกจากตัวแยกวิเคราะห์แบบเรียกซ้ำหรือตัวแยกวิเคราะห์ปกติ

กรอบรูป

เลือกเพื่อเริ่มโหมดกรอบรูป

### ตัวเลือกภาพถ่าย

เมื่อดูไฟล์ภาพถ่ายให้กด MENU เพื่อ

เล่น

กดตกลงเพื่อเล่นภาพถ่าย

ทำซ้ำ

ดูภาพซ้ำ ๆ หรือเพียงครั้งเดียว

เปิดสไลด์, ปิดแบบสไลด์

ดูภาพตามลำดับหรือสไลด์

หมุน

หมุนทิศทางภาพ

ซูม

ซูมภาพ

แสดงข้อมูล

แสดงข้อมูลของไฟล์รูปภาพ  
รูปภาพครอบรูป  
ตั้งค่ารูปภาพเป็นเฟรมรูปภาพ

เมื่อเล่นสไลด์โชว์ให้กด MENU เพื่อ

หยุด

กดตกลงเพื่อหยุดภาพชั่วคราว

ทำซ้ำ

ดูภาพซ้ำ ๆ หรือเพียงครั้งเดียว

เปิดแบบสุ่ม, ปิดแบบสุ่ม

ดูภาพตามลำดับหรือสุ่ม

ระยะเวลา

ตั้งค่าความเร็วของสไลด์โชว์

เอฟเฟ็ค

ตั้งค่าการเปลี่ยนจากภาพหนึ่งไปเป็นภาพถัดไป

แสดงข้อมูล

แสดงข้อมูลของไฟล์รูปภาพ

รูปภาพครอบรูป

ตั้งค่ารูปภาพเป็นเฟรมรูปภาพ

## 12.4

### เล่นเพลงของคุณ

เล่นเพลง

1 - กด Home เลือก MMP จากรายการแอปและ

กด OK

2 - ใช้ปุ่มนำทางเพื่อเลือกเสียง

3 - เลือกหนึ่งในเสียงและกดตกลงเพื่อเล่น

ระหว่างการเล่นเสียง ...

•กด MENU เพื่อแสดงตัวเลือก

เล่นหยุดชั่วคราว

กดตกลงเพื่อเล่นหรือหยุดวิดีโอชั่วคราว

ทำซ้ำ

เล่นวิดีโอซ้ำ ๆ หรือครั้งเดียว

เปิดแบบสุ่ม, ปิดแบบสุ่ม

เล่นเสียงตามลำดับหรือสุ่ม

แสดงข้อมูล

แสดงข้อมูลของไฟล์วิดีโอ

ซ่อนสเปกตรัม

ซ่อนสเปกตรัมเมื่อเล่นเพลง

ตัวเลือกเนื้อเพลง

เลือกตัวเลือกเมื่อมีเนื้อเพลง

ปิดภาพ

ปิดหน้าจอเมื่อเล่นเพลงเพื่อเพิ่มพลังงาน

ประหยัด.

การตั้งค่าเสียง

ปรับการตั้งค่าเสียง

---

## 12.5

### ดูข้อความของคุณ

ดูข้อความ

1 - กด Home เลือก MMP จากรายการแอปและ

กด OK

2 - ใช้ปุ่มนำทางเพื่อเลือกข้อความ

3 - เลือกไฟล์ข้อความใดไฟล์หนึ่งแล้วกดตกลงเพื่อ

ดูตัวอย่าง

ในช่วงพรีวิว ...

•แต่ละไฟล์ใช้เวลา 3 วินาทีในการดูตัวอย่าง กดตกลงเพื่อ

หยุดการแสดงตัวอย่างชั่วคราวเพื่ออ่าน

•กด MENU เพื่อแสดงตัวเลือก

เล่นหยุดชั่วคราว

กดตกลงเพื่อเล่นหรือหยุดการแสดงตัวอย่างไฟล์ข้อความชั่วคราว

ทำซ้ำ ดูตัวอย่างไฟล์ข้อความซ้ำ ๆ หรือครั้งเดียว

เปิดแบบสุ่ม, ปิดแบบสุ่ม

ดูตัวอย่างไฟล์ข้อความตามลำดับหรือที่สุ่ม

แบบอักษร

ปรับขนาดตัวอักษรลักษณะและสี

แสดงข้อมูล

แสดงข้อมูลของไฟล์ข้อความ

---

# ทีวีไกด์

---

## 13.1

### สิ่งที่คุณต้องทราบ

ด้วย ทีวีไกด์ คุณสามารถดูรายการปัจจุบันได้

และรายการทีวีตามกำหนดเวลาของช่องของคุณ

ขึ้นอยู่กับที่ข้อมูลคู่มือทีวี (ข้อมูล)

มาจากช่องอนาล็อกและดิจิทัลหรือเท่านั้น

แสดงช่องดิจิทัล ไม่ใช่ทุกช่องที่มีทีวีข้อมูลคู่มือ

ทีวีสามารถรวบรวมข้อมูลทีวีไกด์สำหรับ

ช่องที่ติดตั้งบนทีวี ทีวีไม่ได้

รวบรวมข้อมูลทีวีไกด์สำหรับช่องที่รับชม

จากเครื่องรับหรือตัวถอดรหัสดิจิทัล

---

## 13.2

### ข้อมูลทีวีไกด์

เมนู > ปุ่มนำทางขึ้น > ช่อง > โปรแกรมไกด์

ทีวีไกด์รับข้อมูล (ข้อมูล) จาก

ผู้แพร่ภาพกระจายเสียง. ในบางภูมิภาคและบางช่อง

อาจไม่มีข้อมูล TV Guide โทรทัศน์

สามารถรวบรวมข้อมูลทีวีไกด์สำหรับช่องที่

ติดตั้งบนทีวี ทีวีไม่สามารถรวบรวมข้อมูลทีวีไกด์ได้ในบางพื้นที่

แนะนำข้อมูลจากช่องที่ดูจากตัวรับสัญญาณดิจิทัลหรือตัวถอดรหัส

# การบันทึก และหยุดทีวีชั่วคราว

14.1

## การบันทึก

สิ่งที่คุณต้องทราบ

คุณสามารถบันทึกการออกอากาศทีวีดิจิทัลและรับชมได้ในภายหลัง.

ในการบันทึกรายการทีวีที่คุณต้อง ...

- ฮาร์ดไดรฟ์ USB เชื่อมต่อที่พอร์ต USB บนทีวีเครื่องนี้
- ช่องทีวีดิจิทัลที่ติดตั้งบนทีวีนี้
- รับข้อมูลช่องสำหรับทีวีบนหน้าจอ

คู่มือ

- การตั้งค่านาฬิกาทีวีที่เชื่อถือได้ หากคุณรีเซ็ตนาฬิกาทีวีด้วยตนเองการบันทึกอาจล้มเหลว

คุณไม่สามารถบันทึกเมื่อคุณใช้หยุดทีวีชั่วคราว

ในแง่ของการบังคับใช้กฎหมายลิขสิทธิ์บางประการ

ผู้ให้บริการ DVB สามารถใช้ข้อ จำกัด ต่างๆ ได้โดย

วิธีการ DRM (Digital Right Management)

เทคโนโลยี. ในกรณีที่มีการป้องกันการแพร่ภาพ

ช่องการบันทึกความถูกต้องของการบันทึกหรือจำนวน

การดูอาจถูก จำกัด การบันทึกอาจเป็น

ห้ามโดยสิ้นเชิง ในกรณีที่พยายามบันทึกไฟล์

ป้องกันการแพร่ภาพหรือเล่นรายการที่หมดอายุ

บันทึกข้อความแสดงข้อผิดพลาดอาจเกิดขึ้นบนหน้าจอ

บันทึก:

ฟังก์ชันการบันทึกใช้สำหรับการออกอากาศทีวีดิจิทัลเท่านั้น มัน

ไม่สามารถบันทึกเนื้อหาจากภายนอกได้

อุปกรณ์ (เช่น HDMI)

บันทึกโปรแกรม

บันทึกตอนนี้

ในการบันทึกรายการที่คุณกำลังรับชมอยู่ในขณะนี้

กดบันทึกบนรีโมทคอนโทรล การบันทึก

จะเริ่มทันที

หากต้องการหยุดการบันทึกให้กดหยุด

เมื่อมีข้อมูล TV Guide โปรแกรมคุณ

กำลังรับชมจะถูกบันทึกจากช่วงเวลาที่คุณ

กดปุ่มบันทึกจนกระทั่งโปรแกรม

สิ้นสุด หากไม่มีข้อมูล TV Guide การบันทึก

จะใช้เวลาเพียง 30 นาที คุณสามารถปรับเวลาสิ้นสุดได้

ของการบันทึกในรายการการบันทึก

## ตารางการบันทึก

คุณสามารถกำหนดเวลาบันทึกรายการที่กำลังจะมาถึงได้ โปรแกรมสำหรับวันนี้หรือสองสามวันนับจากวันนี้ (ไม่เกิน 8 วัน) ที่เราจะใช้ข้อมูล

จาก TV Guide เพื่อเริ่มและสิ้นสุดการบันทึก

ในการบันทึกโปรแกรม ...

- 1 - กด MENU > บันทึก > รายการกำหนดเวลาแล้ว กดตกลง.
- 2 - กดปุ่มบันทึกบนรีโมทคอนโทรล
- 3 - ปฏิบัติตามคำแนะนำบนหน้าจอ ใช้การนำทางปุ่มเพื่อเลือกและตั้งค่า
- 4 - เลือกเพิ่มแล้วกดตกลง

## รายการบันทึก

คุณสามารถดูและจัดการการบันทึกของคุณได้ในรายการของการบันทึก

ในการเปิดรายการหรือการบันทึก ...

- 1 - กด MENU > บันทึก > บันทึกรายการและกด OK
  - 2 - ด้วยการบันทึกที่เลือกในรายการคุณสามารถใช้ปุ่มสีเพื่อลบการบันทึกหรือแสดงไฟล์ได้บันทึกข้อมูล
  - 3 - กดย้อนกลับเพื่อปิดเมนู
- ผู้แพร่ภาพสามารถ จำกัด จำนวนวันในการบันทึกสามารถดูได้ เมื่อหมดช่วงเวลานี้ไฟล์การบันทึกจะถูกทำเครื่องหมายว่าหมดอายุ บันทึกในรายการสามารถแสดงจำนวนวันก่อนที่จะหมดอายุ เมื่อการบันทึกตามกำหนดเวลาถูกป้องกันโดยไฟล์ผู้ออกอากาศหรือเมื่อการออกอากาศถูกขัดจังหวะการบันทึกถูกทำเครื่องหมายว่าล้มเหลว

## ดูรายการที่บันทึก

หากต้องการรับชมที่บันทึก

- 1 - กด MENU > บันทึก > บันทึกรายการ แล้วกด OK .
- 2 - ในรายการการบันทึกกดตกลงเพื่อเล่นไฟล์การบันทึก.
- 3 - คุณสามารถใช้ปุ่ม Playback เพื่อหยุดชั่วคราวเล่นย้อนกลับกรอไปข้างหน้าหรือหยุด
- 4 - หากต้องการเปลี่ยนกลับไปดูทีวีให้กด EXIT

14.2

## หยุดชั่วคราวทีวี

---

## สิ่งที่คุณต้องทราบ

คุณสามารถหยุดการออกอากาศทีวีดิจิทัลชั่วคราวและและสามารถดำเนินการ  
ดูต่อได้ในภายหลัง

หากต้องการหยุดรายการทีวีชั่วคราวคุณต้อง ...

- ฮาร์ดไดรฟ์ USB เชื่อมต่อที่พอร์แทบบนทีวีเครื่องนี้
- ช่องทีวีดิจิทัลที่ติดตั้งบนทีวีนี้
- รับข้อมูลช่องสำหรับทีวีบนหน้าจอ

คู่มือ

เมื่อเชื่อมต่อและพอร์แทบฮาร์ดไดรฟ์ USB แล้ว

ทีวีจะจัดเก็บรายการทีวีที่คุณเป็นอยู่อย่างต่อเนื่อง

เมื่อคุณเปลี่ยนไปใช้ช่องอื่นไฟล้การออกอากาศของช่องเดิมถูกล้าง

นอกจากนี้เมื่อคุณเปลี่ยนทีวีไปที่โหมดสแตนด์บายการออกอากาศ

จะถูกล้างคุณไม่สามารถใช้หยุดทีวีชั่วคราวเมื่อคุณกำลังบันทึก

---

## หยุดการออกอากาศชั่วคราว

เพื่อหยุดการออกอากาศชั่วคราวและดำเนินการต่อ ...

- ในการหยุดการออกอากาศชั่วคราวให้กดหยุดชั่วคราว แถบความคืบหน้า  
ที่ด้านล่างของหน้าจอจะปรากฏขึ้นชั่วคราว
- ในการเรียกแถบความคืบหน้าให้กดหยุดชั่วคราวอีกครั้ง
- ในการรับชมต่อให้กดเล่น

ในแถบความคืบหน้าบนหน้าจอให้กด Rewind หรือ

กดไปข้างหน้าเพื่อเลือกจากจุดที่คุณต้องการ

เริ่มดูการออกอากาศที่หยุดชั่วคราว กดปุ่มเหล่านี้

ซ้ำ ๆ เพื่อเปลี่ยนความเร็ว

คุณสามารถหยุดการออกอากาศชั่วคราวเป็นเวลาสูงสุดได้ถึง

90 นาที

หากต้องการเปลี่ยนกลับไปทำการถ่ายทอดสดทางทีวีให้กดหยุด

---

## ย้อนกลับ

เนื่องจากทีวีจัดเก็บการออกอากาศที่คุณกำลังรับชม

โดยส่วนใหญ่คุณสามารถเล่นซ้ำการออกอากาศได้ไม่กัวินาที

ในการเล่นซ้ำการออกอากาศ ...

1 - กดหยุดชั่วคราว

2 - กด Rewind คุณสามารถกดซ้ำ ๆ เพื่อ

เลือกจากจุดที่คุณต้องการตั้งแต่เริ่มต้น

หยุดออกอากาศชั่วคราว กดปุ่มเหล่านี้ซ้ำ ๆ เพื่อ

เปลี่ยนความเร็ว เมื่อถึงจุดหนึ่งคุณจะมาถึงจุดเริ่มต้นของ

พื้นที่จัดเก็บการออกอากาศหรือช่วงเวลาสูงสุด

3 - กด Play เพื่อดูการออกอากาศอีกครั้ง

4 - กด Stop เพื่อรับชมการถ่ายทอดสด

---

# สมาร์ทโฟน และ แท็บเล็ต

---

## Google Cast

---

### สิ่งที่คุณต้องทราบ

หากแอปบนอุปกรณ์เคลื่อนที่ของคุณมี Google Cast คุณสามารถแคสต์แอปของคุณบนทีวีเครื่องนี้ คู่มือนี้มีมือถือสำหรับไอคอน Google Cast คุณสามารถใช้มือถือของคุณผ่านควบคุมสิ่งที่อยู่บนทีวี Google Cast ใช้งานได้ทั้งบน Android และ iOS

อุปกรณ์มือถือของคุณต้องเชื่อมต่อกับอุปกรณ์เดียวกันในเครือข่าย Wi-Fi บ้านและเชื่อม Wi-Fi บนทีวีของคุณ และต้องเป็นทีวีที่มี Google Cast

คุณสามารถทดลองใช้กับ YouTube, Chrome, Netflix, Photowall ... หรือ Big Web Quiz สำหรับ

Chromecast โปรดดูที่ [google.com/cast](http://google.com/cast)

โดยผลิตภัณฑ์และคุณลักษณะบางอย่างของ Google Play

ไม่มีให้บริการในทุกประเทศ

สามารถค้นหาข้อมูลเพิ่มเติมได้ที่

[www.support.google.com/androidtv](http://www.support.google.com/androidtv)

---

### การส่งไปยังทีวี

ในการแคสต์แอปไปยังหน้าจอทีวี ...

1 - บนสมาร์ทโฟนหรือแท็บเล็ตของคุณให้เปิดแอปนั้น

รองรับ Google Cast

2 - แท็บไอคอน Google Cast

3 - เลือกทีวีที่คุณต้องการแคสต์

4 - กดเล่นบนสมาร์ทโฟนหรือแท็บเล็ตของคุณ ซึ่งสิ่งที่

คุณเลือกจะไปเริ่มเล่นบนทีวี

# Freeview Plus

## 16.1

## เกี่ยวกับ Freeview Plus

หมายเหตุ: สำหรับออสเตรเลีย

ทีวีเครื่องนี้ได้รับการรับรองโดย Freeview Plus



Freeview Plus \* ให้การเข้าถึงเนื้อหาและ

บริการจากเครือข่าย Freeview Freeview

บริการ Plus มีโปรแกรมอิเล็กทรอนิกส์ 7 วันขึ้นไป

คำแนะนำทั้งหมดที่มีอยู่ Catch Up TV บนทีวี

คำแนะนำและความสามารถในการตั้งค่าการแจ้งเตือน

และรายการโปรด Freeview Plus สามารถใช้ได้โดยการกด

ปุ่มสี่เหลี่ยมรีโมทคอนโทรล

\* Freeview Plus ใช้เทคโนโลยี HbbTV ซึ่ง

รวมการออกอากาศและบรรดแบนด์ อินเทอร์เน็ต

จำเป็นต้องมีการเชื่อมต่อและค่าธรรมเนียมในการใช้ข้อมูลโดย

เป็นไปตามเงื่อนไข

Freeview Plus \* เป็นบริการโทรทัศน์รูปแบบใหม่ที่

ให้ EPG ที่ทันสมัยและการเข้าถึงที่ราบรื่น

เพื่อติดตามรายการทีวีจากเครือข่ายฟรีสู่อากาศด้วย

กดปุ่มง่ายๆ Freeview Plus

ให้ประสบการณ์การใช้งานที่ยืดหยุ่นและสถานที่ออกอากาศฟรี

โทรทัศน์ระดับแนวหน้าของนวัตกรรมพร้อมบริการ

ซึ่งรวมถึง:

- EPG 7 วันที่ใช้งานง่าย

- Catch Up TV ที่มีอยู่ทั้งหมดบนหน้าจอทีวี

- คำแนะนำ

- ความสามารถในการเรียกดูตามประเภทและโปรแกรมค้นหาสำหรับ

7 วันถัดไป

- ฟังก์ชันรายการโปรดพร้อมการแจ้งเตือนสำหรับการถ่ายทอดสด

และโปรแกรม Catch Up

## การเปิด Freeview Plus

สิ่งที่คุณต้องทราบ

- คุณต้องเชื่อมต่ออินเทอร์เน็ตความเร็วสูง (บรรดแบนด์) กับทีวีเพื่อเปิด Freeview Plus

เมื่อคุณดูทีวี คุณจะเห็น

แจ้งเตือนที่ด้านซ้ายบนของหน้าจอ

- กดปุ่มสี่เหลี่ยมรีโมทคอนโทรลเพื่อเปิดใช้งาน

Freeview Plus

- ปฏิบัติตามคำแนะนำบนหน้าจอและใช้

ปุ่มสี่เหลี่ยมลูกศรและปุ่มตกลงเพื่อนำทาง

\* Freeview Plus ใช้เทคโนโลยี HbbTV ซึ่ง

รวมการออกอากาศและบรรดแบนด์ อินเทอร์เน็ต

จำเป็นต้องมีการเชื่อมต่อ ค่าธรรมเนียมการใช้ข้อมูลและ

เป็นไปตามเงื่อนไข

ค้นหาข้อมูลเพิ่มเติมได้ที่ [www.freeview.com.au](http://www.freeview.com.au)

# Freeview On Demand

17.1

## เกี่ยวกับ Freeview On Demand

ทีวีเครื่องนี้ได้รับการรับรองโดย Freeview New Zealand.



Freeview On Demand เป็นแพลตฟอร์มทีวีสตรีมมิ่งจาก Freeview New Zealand

เป็นการรวบรวมการแสดงผลออนไลน์ที่สอดคล้องฟรี

และภาพยนตร์รวมถึงรายการทีวีและรายการพิเศษตามความต้องการทั้งหมดมีอยู่ในหมวดเดียว

Freeview On Demand ยังมีสิ่งต่อไปนี้

คุณสมบัติเพิ่มเติม:

- คู่มือฉบับย่อ
- รายการทีวี 8 วัน
- ประวัติการดูล่าสุด
- เนื้อหายอดนิยมและโดดเด่น
- ค้นพบเนื้อหาตามประเภทและตามช่อง
- ค้นหาตามชื่อเรื่องจากผู้ให้บริการเนื้อหาทั้งหมด
- ลงชื่อเข้าใช้บัญชี Freeview ของคุณเพียงครั้งเดียวเพื่อเข้าถึงเนื้อหาจากผู้ให้บริการหลายราย

## การเปิด Freeview On Demand

เชื่อมต่อทีวีของคุณเข้ากับ

•เสาอากาศ UHF ที่ใช้งานได้

•อินเทอร์เน็ตความเร็วสูง (บรอดแบนด์หรือไฟเบอร์)

ในการเข้าถึง Freeview On Demand

เลือกไอคอนอนดีมานด์บน Freeview Mini

โดยมีคำแนะนำในการเริ่มสำรวจรายการทีวีและภาพยนตร์ฟรี หรือกดปุ่มสีเขียวบนรีโมทของคุณ

Select to access FREEVIEW ON DEMAND

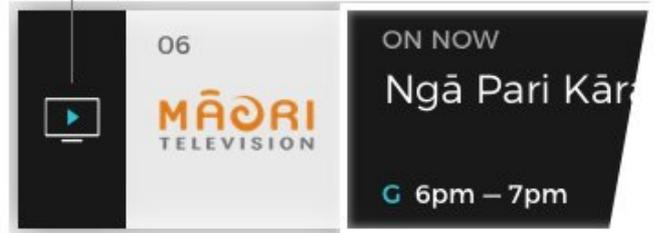

Freeview Mini Guide จะแสดงที่ด้านล่างของหน้าจอทุกครั้งที่คุณเปลี่ยนช่อง คุณยังสามารถกดปุ่มลูกศรบนรีโมทของคุณเพื่อแสดงมินิไกด์

\* Freeview On Demand ใช้เทคโนโลยี HbbTV ซึ่งรวมการออกอากาศและบรอดแบนด์ เสาอากาศทีวี และต้องมีการเชื่อมต่ออินเทอร์เน็ต ข้อกำหนดของ ISP & ค่าบริการข้อมูลใช้สำหรับการสตรีมสำหรับข้อมูลเพิ่มเติมโปรดดูที่ [www.freeviewnz.tv](http://www.freeviewnz.tv)

---

# Netflix

หากคุณสมัครสมาชิก Netflix คุณ  
สามารถเพลิดเพลินกับ Netflix บนทีวีเครื่องนี้  
ทีวีของคุณต้องเป็นเชื่อมต่ออินเทอร์เน็ต ในภูมิภาคของคุณ  
Netflixอาจมาพร้อมกับซอฟต์แวร์ในอนาคตเท่านั้น

## การปรับปรุง

ในการเปิด Netflix ให้กด NETFLIX บนรีโมทคอนโทรล

เพื่อเปิดแอป Netflix คุณสามารถเปิด Netflix

ทันทีจากทีวีในโหมดสแตนด์บาย

[www.netflix.com](http://www.netflix.com)

---

# Amazon Prime Video

ด้วยการเป็นสมาชิก Amazon Prime คุณสามารถเข้าถึงได้  
ไปจนถึงภาพยนตร์และรายการทีวียอดนิยมหลายพันเรื่อง  
รวมถึง Prime Originals สุดพิเศษ  
กดปุ่มไฟร์ทีวีไอโบนรีโมทคอนโทรลของคุณหรือ  
ไอคอนแอปเพื่อเปิดแอป Amazon Prime Video  
ทีวีของคุณต้องเชื่อมต่อกับอินเทอร์เน็ตเพื่อใช้งาน  
แอป สำหรับข้อมูลเพิ่มเติมเกี่ยวกับ Amazon Prime  
วิดีโอโปรดไปที่ [www.primevideo.com](http://www.primevideo.com)

---

# ซอฟต์แวร์

---

## 20.1

### อัปเดตซอฟต์แวร์

มองหาการอัปเดต OAD

ทำการสแกนเพื่อค้นหา OAD (ดาวน์โหลดแบบ Over-the-air)

การอัปเดตซอฟต์แวร์

1 - กด MENU> ตัวเลือกทีวี> OAD ด้วยตนเอง

ดาวน์โหลดและกดตกลง

2 - ทำตามคำแนะนำบนหน้าจอ

หมายเหตุ:

การอัปเดตซอฟต์แวร์ OAD มีให้ใน

ประเทศที่เลือก

โดยตรวจสอบจากโฮมเพจ

1 - กด Home

2 - เลือกไอคอนการแจ้งเตือนจากด้านบนมุมขวา

และกดตกลง

---

## 20.2

### เวอร์ชันซอฟต์แวร์

หากต้องการดูซอฟต์แวร์ทีวีเวอร์ชันปัจจุบัน ...

1 - เลือก MENU> ตัวเลือกทีวี> การตั้งค่า> อุปกรณ์

ค่ากำหนด> เกี่ยวกับ

2 - เวอร์ชันบันทึกประจำวันและวันที่สร้างคือ

แสดง นอกจากนี้หมายเลข Netflix ESN จะแสดงหาก

ใช้ได้

3 - กดย้อนกลับหากจำเป็นเพื่อปิดเมนู

---

## 20.3

### ใบอนุญาตโอเพนซอร์ส

หากต้องการดูใบอนุญาตโอเพนซอร์ส ...

1 - เลือก MENU> ทีวี

ตัวเลือก> การตั้งค่า> ช่อง

2 - เลือก Open Source Licenses และกด OK

3 - กดย้อนกลับหากจำเป็นเพื่อปิดเมนู

# ข้อกำหนด

## 21.1

### สิ้นสุดการใช้งาน

การกำจัดผลิตภัณฑ์และแบตเตอรี่เก่าของคุณ  
ผลิตภัณฑ์ของคุณได้รับการออกแบบและผลิตด้วย  
วัสดุและส่วนประกอบที่มีคุณภาพสูงซึ่งสามารถ  
รีไซเคิลและนำกลับมาใช้ใหม่



เมื่อสัญลักษณ์ถังขยะแบบมีล้อที่กากบาท  
ที่แนบมากับผลิตภัณฑ์หมายความว่าผลิตภัณฑ์นั้น  
ครอบคลุมโดย European Directive 2012/19 / EU



โปรดศึกษาเกี่ยวกับระบบแยกไฟฟ้าและอิเล็กทรอนิกส์  
ท้องถิ่น

### ผลิตภัณฑ์

โปรดปฏิบัติตามกฎระเบียบในท้องถิ่นของคุณและอย่าทิ้งผลิตภัณฑ์  
เก่าของคุณร่วมกับขยะในครัวเรือน ในการกำจัดผลิตภัณฑ์เก่า  
ของคุณอย่างถูกวิธีจะช่วยป้องกันผลเสียที่อาจเกิดขึ้นกับสิ่งแวดล้อม  
และมนุษย์ได้

### สุขภาพ

ผลิตภัณฑ์ของคุณมีแบตเตอรี่ที่อยู่ภายใต้  
European Directive 2006/66 / EC ซึ่งไม่มีสารปนเปื้อน



โปรดศึกษาเกี่ยวกับกฎในท้องถิ่นในการเก็บ  
แบตเตอรี่แยกกันเนื่องจากการทิ้งอย่างถูกวิธีจะช่วยป้องกัน  
ผลเสียต่อสิ่งแวดล้อมและสุขภาพของมนุษย์

## 21.2

### พลังงาน

ข้อมูลจำเพาะของผลิตภัณฑ์อาจเปลี่ยนแปลงได้โดย  
ไม่ต้องแจ้งให้ทราบล่วงหน้า

### พลังงาน

- กำลังไฟหลัก: AC 110-240V +/- 10%
- อุณหภูมิแวดล้อม: 5 ° C ถึง 35 ° C
- เมื่อทดสอบการใช้พลังงานในโหมดสแตนด์บาย:
- ต้องปิด Wake-On-Lan (WoWLAN)
- รออน้อย 10 นาทีเพื่อเข้าสู่สถานะเสถียรก่อนการ  
ทดสอบการใช้พลังงานสำหรับโหมดสแตนด์บาย

## 21.3

### ระบบปฏิบัติการ

Android OS: Android Pie 9

## 21.4

### การรับรอง

- อินพุตทางอากาศ: โคแอกเชียล 75 โอห์ม (IEC75)
- คลื่นความถี่: Hyperband, UHF, VHF
- DVB: DVB-T2
- การเล่นวิดีโอ: NTSC, SECAM, PAL
- การเล่นวิดีโอดิจิทัล: MPEG2 SD / HD (ISO / IEC 13818-2), MPEG4 SD / HD (ISO / IEC 14496-10)
- การเล่นเสียงดิจิทัล (ISO / IEC 13818-3)

## 21.5

### แสดงความละเอียดอินพุต

ความละเอียดอินพุตที่รองรับ - วิดีโอ

ความละเอียด - อัตราการรีเฟรช

- 480i - 60 Hz
- 480p - 60 Hz
- 576i - 50 Hz
- 576p - 50 Hz
- 720p - 24 Hz, 25 Hz, 30 Hz, 50 Hz, 60 Hz
- 1080i - 50 Hz, 60 Hz
- 1080p - 24 Hz, 25 Hz, 30 Hz, 50 Hz, 60 Hz

บันทึก:

การกำหนดเวลาที่รองรับวิดีโอจะรวมถึงฟิลด์ / เฟรม  
อัตรา 23.976Hz, 29.97Hz และ 59.94Hz

• ความละเอียดบางอย่างอาจไม่รองรับการป้อนข้อมูลทั้งหมด  
แหล่งที่มา

ความละเอียดอินพุตที่รองรับ - คอมพิวเตอร์ (อินพุต HDMI)

เท่านั้น)

มิติ(อื่นๆ)

สำหรับHD

- 640 x 480 - 60Hz
- 800 x 600 - 60Hz
- 1024 x 768 - 60Hz
- 1280 x 800 - 60Hz
- 1280 x 960 - 60Hz
- 1280 x 1024 - 60Hz
- 1366 x 768 - 60Hz

สำหรับ FHD

- 640 x 480 - 60Hz
- 800 x 600 - 60Hz
- 1024 x 768 - 60Hz
- 1280 x 800 - 60Hz
- 1280 x 960 - 60Hz
- 1280 x 1024 - 60Hz
- 1366 x 768 - 60Hz
- 1440 x 900 - 60Hz
- 1920 x 1080 - 60Hz

---

21.6

เสียง

---

21.7

มัลติมีเดีย

การเชื่อมต่อ

- USB 2.0
- Ethernet LAN RJ-45
- Wi-Fi 802.11n (built-in)

ระบบไฟล์ USB ที่รองรับ

- FAT 16, FAT 32

รูปแบบการเล่น

- Containers: PS, TS, M2TS, TTS, AVCHD, MP4, M4V, MKV, ASF, AVI, 3GP, Quicktime
- Video Codecs : AVI, MKV, HEVC, H264/MPEG-4 AVC, MPEG-1, MPEG-2, MPEG-4, WMV9/VC1, VP9, HEVC (H.265)
- Audio Codecs : MP3, WAV, AAC, WMA (v2 up to v9.2), WMA-PRO (v9 and v10)

• Subtitles :

– Formats : SRT, SUB, TXT, SMI

• Image Codecs : JPEG, GIF, PNG, BMP, HEIF

• Limitations :

– อัตราบิตรวมสูงสุดที่รองรับสำหรับไฟล์สื่อคือ 30Mbps.

– อัตราบิตวิดีโอสูงสุดที่รองรับสำหรับไฟล์มีเดียคือ 20Mbps.

– MPEG-4 AVC (H.264) is supported up to High Profile @ L5.1.

– H.265 (HEVC) is supported upto Main / Main 10 Profile up to Level 5.1

ซอฟต์แวร์เซิร์ฟเวอร์สื่อที่รองรับ(DMS)

- คุณสามารถใช้เซิร์ฟเวอร์สื่อใดก็ได้ที่ได้รับการรับรอง DLNA V1.5

ซอฟต์แวร์ (คลาส DMS)

ประสิทธิภาพอาจแตกต่างกันขึ้นอยู่กับความสามารถของอุปกรณ์เคลื่อนที่และซอฟต์แวร์ที่ใช้

## การช่วยเหลือและสนับสนุน

### 22.1

## การแก้ไขปัญหา

### เปิดเครื่องและรีโมทคอนโทรล

#### ถ้าทีวีไม่เปิด

- ถอดสายไฟออกจากเต้าเสียบรอ 1 นาทีแล้วเชื่อมต่อใหม่
- ตรวจสอบว่าสายไฟเชื่อมต่อแน่นดีแล้ว

ถ้าเสียงดังเอี๊ยดเมื่อเริ่มต้นหรือปิดเครื่องเมื่อคุณเปิดปิดทีวีหรือเข้าสู่โหมดสแตนด์บายคุณจะได้ยินเสียงเอี๊ยดจากโครงทีวี เสียงดังเอี๊ยดเกิดจากการขยายตัวตามปกติและการหดตัวของทีวีเมื่อทีวีเย็นลงและอุ่นขึ้น ไม่มีผลต่อประสิทธิภาพ

#### ทีวีไม่ตอบสนองต่อรีโมทคอนโทรล

ทีวีต้องใช้เวลาพอสมควรในการเริ่มต้นระบบ ระหว่างนี้

ถ้าหากทีวีไม่ตอบสนองต่อรีโมทคอนโทรล

หรือตัวควบคุมทีวี มันเป็นพฤติกรรมปกติ

แต่ถ้าหากทีวียังคงไม่ตอบสนองต่อรีโมท

ควบคุมคุณสามารถตรวจสอบว่ารีโมทคอนโทรลทำงานหรือไม่ ด้วยกล้องโทรศัพท์มือถือ นำโทรศัพท์เข้าโหมดกล้องและชี้รีโมทคอนโทรลไปที่เลนส์กล้อง. หากคุณกดปุ่มใด ๆ บนรีโมทควบคุมและคุณสังเกตเห็นการกะพริบของ LED อินฟราเรด LED รีโมทคอนโทรลกำลังทำงานผ่านกล้อง ต้องตรวจสอบทีวี หากคุณไม่สังเกตเห็นการกะพริบของรีโมทคอนโทรล อาจจะไม่เสียบหรือแบตเตอรี่เหลือน้อย

#### หน้าจอเริ่มต้น

เมื่อทีวีอยู่ในโหมดสแตนด์บาย หน้าจอเริ่มต้น

จะแสดงขึ้น จากนั้นทีวีจะกลับเข้าสู่โหมดสแตนด์บาย

เป็นพฤติกรรมปกติ เมื่อตัดการเชื่อมต่อทีวี

และทำการเชื่อมต่อใหม่กับแหล่งจ่ายไฟการเริ่มต้น

หน้าจอจะแสดงขึ้นเมื่อเริ่มต้นครั้งถัดไป เพื่อเปิดเครื่อง

ทีวีจากโหมดสแตนด์บายให้กดปุ่มเปิด / ปิดบนรีโมทควบคุมหรือบนทีวี

#### ไฟสแตนด์บายติดกะพริบตลอดเวลา

ถอดสายไฟออกจากเต้าเสียบรอ 5 นาทีก่อนที่คุณจะเชื่อมต่อใหม่ สายเคเบิล หากการกะพริบเกิดขึ้นอีกให้ติดต่อศูนย์บริการดูแล

## ช่อง

### ไม่พบช่องดิจิตอลระหว่างการติดตั้ง

ดูข้อกำหนดทางเทคนิคเพื่อให้แน่ใจว่าทีวีของคุณรองรับ ช่องดิจิตอลในประเทศของคุณ ตรวจสอบให้แน่ใจว่าสายเคเบิลทั้งหมดเชื่อมต่ออย่างถูกต้องและเลือกเครือข่ายที่ถูกต้อง

ช่องที่ติดตั้งก่อนหน้านี้ไม่อยู่ในรายการช่อง

ตรวจสอบให้แน่ใจว่าได้เลือกรายการช่องที่ถูกต้อง

## ภาพ

### ไม่มีภาพ / ภาพบิดเบี้ยว

ตรวจสอบให้แน่ใจว่าเสาอากาศเชื่อมต่อกับทีวีอย่างถูกต้อง

• ตรวจสอบให้แน่ใจว่าได้เลือกอุปกรณ์ที่ถูกต้องเป็นแหล่งที่มาของการแสดงผล

• ตรวจสอบให้แน่ใจว่าอุปกรณ์ภายนอกหรือแหล่งสัญญาณเชื่อมต่ออย่างถูกต้อง

มีเสียง แต่ไม่มีภาพ

• เปลี่ยนเป็นแหล่งวิดีโออื่นจากนั้นเปลี่ยนกลับเป็นแหล่งที่มาของปัจจุบันจากนั้นทำการคืนค่าสไตส์ภาพในการตั้งค่ารูปภาพหรือทำการรีเซ็ตเป็นค่าเริ่มต้นจากโรงงานในตัวเลือกการตั้งค่าทั่วไป การรับเสาอากาศไม่ดี

ตรวจสอบให้แน่ใจว่าเสาอากาศเชื่อมต่อกับทีวีอย่างถูกต้อง

• ถ้าโพงเสียงดังอุปกรณ์เครื่อง เสียงที่ขูด อาคารสูงและวัตถุขนาดใหญ่อื่น ๆ มีอิทธิพลต่อคุณภาพการรับสัญญาณ

ถ้าเป็นไปได้ให้พยายามปรับปรุงคุณภาพการรับสัญญาณโดยเปลี่ยนเสาอากาศ ทิศทางหรือเคลื่อนย้ายอุปกรณ์ออกจากทีวี

• หากการรับสัญญาณเพียงช่องเดียวไม่ดีให้ปรับแต่งช่องนี้ด้วยการติดตั้งด้วยตนเอง

ภาพไม่ดีจากอุปกรณ์

• ตรวจสอบให้แน่ใจว่าอุปกรณ์เชื่อมต่ออย่างถูกต้องและตรวจสอบให้แน่ใจว่าการตั้งค่าวิดีโอเอาต์พุตของอุปกรณ์เป็นความละเอียดสูงสุดที่เป็นไปได้หากมี

• เรียกคืนสไตส์ภาพหรือเปลี่ยนเป็นสไตส์ภาพอื่น ๆ

การตั้งค่ารูปภาพเปลี่ยนไปหลังจากนั้น ตรวจสอบให้แน่ใจว่าโหมดขยายปลีกถูกตั้งค่าเป็นปิด คุณสามารถเปลี่ยนและบันทึกการตั้งค่าในโหมดนี้

แบนเนอร์เชิงพาณิชย์ปรากฏขึ้นตรวจสอบให้แน่ใจว่าได้ตั้งค่าโหมดขยายปลีกแล้ว เป็นปิด

กด MENU > TV

ตัวเลือก > การตั้งค่า > การตั้งค่าอุปกรณ์ > การขยายปลีก

และกด OK

ภาพไม่พอดีกับหน้าจอ

• เปลี่ยนเป็นรูปแบบภาพอื่น

• เปลี่ยนโหมดการแสดงผลเป็นอัตโนมัติ ตำแหน่งภาพไม่ถูกต้อง

- สัญญาณภาพจากอุปกรณ์บางอย่างอาจไม่พอดีกับหน้าจอ  
อย่างถูกต้อง ตรวจสอบสัญญาณเอาต์พุตของอุปกรณ์ที่เชื่อมต่อ
- เปลี่ยนโหมดการแสดงผลเป็นอัตโนมัติ ภาพคอมพิวเตอร์ไม่คงที่
- ตรวจสอบให้แน่ใจว่าพีซีของคุณใช้ความละเอียดและ  
อัตราการรีเฟรชที่รองรับ
- ตรวจสอบให้แน่ใจว่าแหล่งวิดีโอ HDMI ไม่รองรับเนื้อหา HDR

## เสียง

ไม่มีเสียงหรือคุณภาพเสียงไม่ดี

หากตรวจไม่พบสัญญาณเสียงที่วีจะทำงานโดยอัตโนมัติ

ปิดเอาต์พุตเสียง - ไม่ได้ระบุ

ความคิดปกติ.

- ตรวจสอบให้แน่ใจว่าได้ตั้งค่าเสียงอย่างถูกต้อง
- ตรวจสอบให้แน่ใจว่าสายเคเบิลทั้งหมดเชื่อมต่ออย่างถูกต้อง
- ตรวจสอบให้แน่ใจว่าไม่ได้ปิดเสียงหรือตั้งค่าเป็นศูนย์
- ตรวจสอบให้แน่ใจว่าเอาต์พุตเสียงของทีวีเชื่อมต่อกับอินพุต  
เสียงบนระบบโฮมเธียเตอร์

ควรได้ยินเสียงจากลำโพง HTS

- อุปกรณ์บางอย่างอาจต้องการให้คุณเปิดใช้งานด้วยตนเอง

เอาต์พุตเสียง HDMI หากเปิดใช้งานเสียง HDMI แล้ว

แต่คุณยังไม่ได้ยินเสียงให้ลองเปลี่ยนดิจิทัล

รูปแบบเสียงของอุปกรณ์เป็น PCM (Pulse Code การมอดูเลต).

ดูคำแนะนำในเอกสารประกอบอุปกรณ์ของคุณ

## HDMI และ USB

### HDMI

- โปรดทราบว่าการรองรับ HDCP (High-bandwidth Digital Content Protection) สามารถหน่วงเวลาที่ทีวีและแสดงเนื้อหาจากอุปกรณ์ HDMI ได้
- หากทีวีไม่รู้จักรหัสอุปกรณ์ HDMI และไม่มีภาพปรากฏขึ้นให้เปลี่ยนแหล่งสัญญาณจากอุปกรณ์เครื่องหนึ่งไปยังอีกเครื่องหนึ่งและย้อนกลับอีกครั้ง
- หากภาพและเสียงของอุปกรณ์ที่เชื่อมต่อกับ HDMI ผิดเพี้ยนให้เชื่อมต่ออุปกรณ์กับพอร์ต HDMI อื่นบนทีวีแล้วรีบูตอุปกรณ์ต้นทางของคุณ
- หากมีเสียงรบกวนเป็นระยะ ตรวจสอบให้แน่ใจว่าการตั้งค่าเอาต์พุตจากอุปกรณ์ HDMI ถูกต้อง
- หากคุณใช้อะแดปเตอร์ HDMI-to-DVI หรือสาย HDMI-to-DVI ตรวจสอบให้แน่ใจว่าได้เชื่อมต่อสายสัญญาณเสียงเพิ่มเติมเข้ากับ AUDIO IN (มินิแจ็กเท่านั้น) หากมี HDMI EasyLink ไม่ทำงาน
- ตรวจสอบให้แน่ใจว่าอุปกรณ์ HDMI ของคุณรองรับ HDMI-CEC คุณสมบัติ EasyLink ใช้ได้กับอุปกรณ์ที่รองรับ HDMI-CEC เท่านั้น
- ไม่มีไอคอนระดับเสียงแสดง
- เมื่อเชื่อมต่ออุปกรณ์เสียง HDMI-CEC และ

คุณสามารถใช้รีโมทคอนโทรลของทีวีเพื่อปรับระดับเสียงจากอุปกรณ์พหุคูณนี้ถือเป็นเรื่องปกติรูปภาพวิดีโอและเพลงจากอุปกรณ์ USB จะไม่แสดง

- ตรวจสอบให้แน่ใจว่าอุปกรณ์จัดเก็บข้อมูล USB ถูกตั้งค่าเป็น Mass เป็นไปตามมาตรฐาน Storage Class ตามที่อธิบายไว้ในที่จัดเก็บข้อมูลเอกสารของอุปกรณ์
- ตรวจสอบให้แน่ใจว่าอุปกรณ์จัดเก็บข้อมูล USB เข้ากันได้กับทีวี
- ตรวจสอบให้แน่ใจว่ารูปแบบไฟล์เสียงและภาพเป็นรองรับโดยทีวีการเล่นไฟล์ USB ที่กระตุก
- ประสิทธิภาพการถ่ายโอนของอุปกรณ์จัดเก็บข้อมูล USB อาจ จำกัด อัตราการถ่ายโอนข้อมูลไปยังทีวีซึ่งทำให้การเล่นไม่ดี

## เครือข่าย

ไม่พบเครือข่าย Wi-Fi หรือผิดเพี้ยน

- ตอบไม่โครเวฟโทรศัพท์ DECT หรือ Wi-Fi อื่น ๆ

อุปกรณ์ 802.11b / g / n ที่อยู่ใกล้คุณอาจรบกวน

เครือข่ายไร้สาย

- ตรวจสอบให้แน่ใจว่าไฟร์วอลล์ในเครือข่ายของคุณอนุญาตให้เข้าถึงการเชื่อมต่อไร้สายของทีวี
- หากเครือข่ายไร้สายทำงานไม่ถูกต้องในบ้านของคุณให้ลองติดตั้งเครือข่ายแบบใช้สาย อินเทอร์เน็ตไม่ทำงาน
- หากการเชื่อมต่อกับเราเตอร์ใช้ได้ให้ตรวจสอบการเชื่อมต่อเราเตอร์กับอินเทอร์เน็ตการเชื่อมต่อพีซีและอินเทอร์เน็ตซ้ำ
- ดูคู่มือผู้ใช้เราเตอร์ไร้สายของคุณสำหรับข้อมูลเกี่ยวกับช่วงอัตราการถ่ายโอนและปัจจัยอื่น ๆ ของคุณภาพสัญญาณ
- ใช้การเชื่อมต่ออินเทอร์เน็ตความเร็วสูง (บรอดแบนด์) สำหรับเราเตอร์ของคุณ

### DHCP

- หากการเชื่อมต่อล้มเหลวคุณสามารถตรวจสอบการตั้งค่า DHCP (Dynamic Host Configuration Protocol) ของเราเตอร์ควรเปิด DHCP

## Bluetooth

ไม่สามารถจับคู่

- ตรวจสอบให้แน่ใจว่าอุปกรณ์อยู่ในโหมดจับคู่ อ่านคู่มือผู้ใช้ของอุปกรณ์
- วางลำโพงไร้สายให้ใกล้กับทีวีมากที่สุด
- พยายามจับคู่อุปกรณ์หลายเครื่องกับทีวีในเวลาเดียวกันอาจไม่ได้ผล บลูทูธจะขาดการเชื่อมต่อ
- วางตำแหน่งลำโพงไร้สายไว้ในระยะ 5 เมตรจากทีวีเสมอ การชิงโครโนซ์เสียงและวิดีโอ Bluetooth
- ก่อนที่คู่มือจะซื้อลำโพงบลูทูธไร้สายโปรดแจ้งคุณภาพของ Audio to Video ด้วยตัวคุณเอง

การซิงโครไนซ์โดยทั่วไปเรียกว่า 'lip sync' อุปกรณ์บลูทูธ  
บางตัวอาจทำงานไม่ถูกต้อง  
ขอคำแนะนำจากตัวแทนจำหน่ายของคุณ

---

## ภาษาเมนูไม่ถูกต้อง

เปลี่ยนภาษากลับเป็นภาษาของคุณ

1 - กด MENU > TV

ตัวเลือก > การตั้งค่า > การตั้งค่าอุปกรณ์และ กด OK

2 - เลือกภาษาที่คุณต้องการแล้วกดตกลง

3 - กดย้อนกลับซ้ำ ๆ หากจำเป็นเพื่อปิด เมนู.

---

## 22.2

### สนับสนุนและซ่อมแซม

สำหรับการสนับสนุนและการซ่อมแซมโปรด

ติดต่อฝ่ายดูแลผู้บริโภค สายด่วนในประเทศของคุณ

วิศวกรบริการของเราจะดูแลการซ่อมแซมหากจำเป็น

ค้นหาหมายเลขโทรศัพท์ในเอกสารที่มาพร้อมกับทีวี

หมายเลขรุ่นทีวีและหมายเลขซีเรียลคุณอาจถูกขอให้

ระบุหมายเลขรุ่นผลิตภัณฑ์ทีวีและหมายเลขซีเรียล

ค้นหาหมายเลขเหล่านี้บนฉลากบรรจุภัณฑ์หรือบน

ฉลากประเภทที่ด้านหลังหรือด้านล่างของทีวี

#### คำเตือน

อย่าพยายามซ่อมแซมทีวีด้วยตัวเอง อาจทำให้เกิดการบาดเจ็บ

เจ็บอย่างรุนแรงความเสียหายที่ไม่สามารถแก้ไขได้กับทีวี

ของคุณหรือทำให้การรับประกันของคุณเป็นโมฆะ

## ความปลอดภัยและการดูแล

### 23.1

## ความปลอดภัย

### ความสำคัญ

อ่านและทำความเข้าใจคำแนะนำด้านความปลอดภัยทั้งหมดก่อนใช้งานทีวี หากความเสียหายเกิดจากการไม่ปฏิบัติตามคำแนะนำการรับประกันจะไม่มีผลบังคับใช้

### เสี่ยงต่อไฟฟ้าช็อตหรือไฟไหม้

- อย่าให้ทีวีโดนฝนหรือน้ำ ห้ามวางภาชนะบรรจุของเหลวเช่นแจกัน โถงน้ำ ภาชนะของเหลวหกบนหรือเข้าไปในทีวีให้ถอดปลั๊กทีวีออกจากเต้าเสียบทันที ติดต่อบริการลูกค้าเพื่อตรวจสอบทีวีก่อนใช้งาน
- อย่าให้ทีวีมีหมอกอนโทรลหรือแบตเตอรี่สัมผัสกับความชื้นมากเกินไป อย่างวางไว้ใกล้เทียนที่กำลังลุกไหม้เปลวไฟหรือแหล่งความร้อนอื่น ๆ รวมถึงแสงแดดโดยตรง
- อย่าสอดวัตถุเข้าไปในช่องระบายอากาศหรือช่องอื่น ๆ ของทีวี
- อย่าวางของหนักบนสายไฟ
- หลีกเลี่ยงการใช้แรงที่ปลั๊กไฟ ปลั๊กไฟหลวมอาจทำให้เกิดประกายไฟหรือไฟไหม้ได้ ตรวจสอบให้แน่ใจว่าไม่มีแรงดึงสายไฟเมื่อคุณหมุนหน้าจอตีวี่
- ในการตัดการเชื่อมต่อทีวีจากแหล่งจ่ายไฟหลักต้องถอดปลั๊กไฟของทีวีออก เมื่อถอดสายไฟให้ดึงปลั๊กไฟทุกครั้งอย่าดึงสายไฟ ตรวจสอบให้แน่ใจว่าคุณสามารถเข้าถึงได้อย่างสมบูรณ์ ปลั๊กไฟสายไฟและเต้ารับไฟฟ้าตลอดเวลา

### เสี่ยงต่อการบาดเจ็บหรือความเสียหายต่อทีวี

- ต้องใช้คนสองคนในการยกและพกพาทีวีที่มีน้ำหนักมากกว่า 25 กก. หรือ 55 ปอนด์
- หากคุณยึดทีวีบนขาตั้งให้ใช้ขาตั้งที่ให้มาเท่านั้น ยึดขาตั้งเข้ากับทีวีให้แน่น วางทีวีบนพื้นผิวเรียบได้ระดับที่สามารถรองรับน้ำหนักของทีวีและขาตั้งได้
- เมื่อติดตั้งบนผนังตรวจสอบให้แน่ใจว่าตัวยึดผนังสามารถรับน้ำหนักของทีวีได้อย่างปลอดภัย ผู้ผลิตไม่รับผิดชอบต่อการติดตั้งบนผนังที่ไม่เหมาะสมซึ่งส่งผลให้เกิดอุบัติเหตุการบาดเจ็บหรือความเสียหาย
- ชิ้นส่วนของผลิตภัณฑ์นี้ทำจากแก้ว จัดการด้วยความระมัดระวังเพื่อหลีกเลี่ยงการบาดเจ็บหรือความเสียหายเสี่ยงต่อความเสียหายของทีวี!

ก่อนที่จะเชื่อมต่อทีวีเข้ากับเต้าเสียบโปรดตรวจสอบให้แน่ใจว่าแรงดันไฟฟ้าตรงกับค่าที่พิมพ์ไว้ที่ด้านหลังของทีวี อย่าเชื่อมต่อทีวีเข้ากับเต้าเสียบไฟหากแรงดันไฟฟ้าแตกต่างกัน

### อันตรายจากความเสถียร

- เครื่องรับโทรทัศน์อาจตกลงมาทำให้ได้รับบาดเจ็บสาหัสหรือเสียชีวิตได้ การบาดเจ็บจำนวนมากโดยเฉพาะกับเด็กสามารถหลีกเลี่ยงได้โดยใช้มาตรการป้องกันง่ายๆเช่น:
- ตรวจสอบให้แน่ใจเสมอว่าเครื่องรับโทรทัศน์ไม่ได้สูงเกินขอบของเฟอร์นิเจอร์ที่รองรับ
  - ใช้ผู้หรือขาตั้งหรือวิธีการติดตั้งที่แนะนำโดยผู้ผลิตเครื่องรับโทรทัศน์ทุกครั้ง
  - ใช้เฟอร์นิเจอร์ที่รองรับเครื่องรับโทรทัศน์ได้อย่างปลอดภัยเสมอ
  - ควรรีให้ความรู้เด็ก ๆ เสมอเกี่ยวกับอันตรายของการปีนขึ้นไปบนเฟอร์นิเจอร์เพื่อเอื้อมมือไปปรับโทรทัศน์หรือส่วนควบคุม
  - เดินสายไฟและสายเคเบิลที่เชื่อมต่อกับโทรทัศน์ของคุณเสมอเพื่อไม่ให้สะดุดหรือจับได้
  - อย่าวางเครื่องรับโทรทัศน์ในสถานที่ที่ไม่มั่นคง
  - ห้ามวางเครื่องรับโทรทัศน์บนเฟอร์นิเจอร์ทรงสูง (เช่นตู้หรือตู้หนังสือ) โดยไม่ได้ยึดทั้งเฟอร์นิเจอร์และเครื่องรับโทรทัศน์ไว้ในฐานรองรับที่เหมาะสม
  - ห้ามวางเครื่องรับโทรทัศน์บนผ้าหรือวัสดุอื่น ๆ ที่อาจอยู่ระหว่างเครื่องรับโทรทัศน์และเฟอร์นิเจอร์ที่รองรับ
  - ห้ามวางสิ่งของที่อาจล่อลวงเด็กให้ปีนขึ้นไปเช่นของเล่นและรีโมทคอนโทรลที่ด้านบนของโทรทัศน์หรือเฟอร์นิเจอร์ที่วางโทรทัศน์ หากเครื่องรับโทรทัศน์ที่มีอยู่กำลังจะถูกเก็บรักษาและย้ายที่ตั้งควรใช้การพิจารณาเดียวกันกับข้างต้น

### ความเสี่ยงของแบตเตอรี่

- อย่ากินแบตเตอรี่ อันตรายจากการไหม้ของสารเคมี
- รีโมทคอนโทรลอาจมีเซลล์เหรียญ / ปุ่มแบตเตอรี่ หากแบตเตอรี่เซลล์แบบเหรียญ / ปุ่มถูกกลืนเข้าไปอาจทำให้เกิดแผลไหม้ภายในอย่างรุนแรงในเวลาเพียง 2 ชั่วโมงและสามารถนำไปสู่ความเสียหาย
- เก็บแบตเตอรี่ใหม่และใช้แล้วให้ห่างจากเด็ก
- หากช่องใส่แบตเตอรี่ปิดไม่สนิท หลีกเลี่ยงผลิตภัณฑ์และหลีกเลี่ยงเด็ก ๆ
- หากคุณคิดว่าแบตเตอรี่อาจกลืนเข้าไปหรือวางไว้ในส่วนใดส่วนหนึ่งของร่างกายแสวงหาทันที่ การรักษาพยาบาล
- เสี่ยงต่อการเกิดไฟไหม้หรือการระเบิดหากเปลี่ยนแบตเตอรี่ประเภทไม่ถูกต้อง
- การเปลี่ยนแบตเตอรี่ผิดประเภทนั้น

เหตุการณ์ดังต่อไปนี้ อาจทำให้เกิดอันตรายจนถึงแก่ชีวิตได้

(ตัวอย่างเช่น ในกรณีของแบตเตอรี่ลิเธียมบางประเภท)

- ทิ้งแบตเตอรี่ลงในกองไฟหรือเตาอบที่ร้อนจัดหรือการบดหรือตัดแบตเตอรี่ด้วยกลไกซึ่งอาจทำให้เกิดการระเบิดได้
- ทิ้งแบตเตอรี่ไว้ในสภาพแวดล้อมโดยรอบที่มีอุณหภูมิสูงมาก ซึ่งอาจส่งผลให้เกิดการระเบิดหรือการรั่วไหลของของเหลวหรือก๊าซไวไฟ
- แบตเตอรี่ที่อยู่ภายใต้แรงดันอากาศต่ำมากซึ่งอาจส่งผลให้เกิดการระเบิดหรือการรั่วไหลของของเหลวหรือก๊าซไวไฟ

## เสียงต่อความร้อนสูงเกินไป

อย่าติดตั้งทีวีในพื้นที่จำกัด ควรเว้นที่ว่างรอบ ๆ ทีวีอย่างน้อย 10 ซม. หรือ 4 นิ้วเพื่อการระบายอากาศ ตรวจสอบให้แน่ใจว่าฝั้วม่านหรือวัตถุอื่น ๆ ไม่เคยบังช่องระบายอากาศบนทีวี

## พายุจากสายฟ้า

ถอดทีวีออกจากเต้าเสียบและเสาอากาศก่อนเกิดพายุฟ้าคะนอง ในช่วงที่มีพายุฟ้าคะนองอย่าสัมผัสส่วนใด ๆ ของทีวีสายไฟ หรือสายเสาอากาศ

## เสียงต่อความเสียหายทางการได้ยิน

หลีกเลี่ยงการใช้หูฟังหรือเฮดโฟนในระดับเสียงสูงหรือเป็นระยะเวลานาน

## อุณหภูมิต่ำ

หากเคลื่อนย้ายทีวีในอุณหภูมิต่ำกว่า 5 °C หรือ 41 °F ให้นำทีวีออกจากกล่องและรองจนกว่าอุณหภูมิของทีวีจะถึงอุณหภูมิห้องก่อนที่จะเชื่อมต่อทีวีเข้ากับเต้าเสียบ

## ความชื้น

ในบางกรณีที่เกิดขึ้นน้อยมากขึ้นอยู่กับอุณหภูมิและความชื้น อาจเกิดการควบแน่นเล็กน้อยที่ด้านในของกระจกด้านหน้าของทีวี (ในบางรุ่น) เพื่อป้องกันปัญหานี้อย่าให้ทีวีโดนแสงแดดความร้อนหรือความชื้นสูงโดยตรง หากเกิดการควบแน่นจะหายไปเองในขณะที่ทีวีกำลังเล่นอยู่สองสามชั่วโมง

ความชื้นที่ควบแน่นจะไม่เป็นอันตรายต่อทีวีหรือทำให้เกิดความผิดปกติ

## 23.2

### การดูแลหน้าจอ

ความคมชัดและความสว่างเพื่อหลีกเลี่ยงความเสียหายของหน้าจอ ฯลฯ หากคุณต้องใช้ภาพที่หยุดนิ่งให้ลดหน้าจอรวมถึงเมนูบนหน้าจอแถบสีค่าการแสดงผลเป็นระยะเวลาสั้น ภาพนิ่งคือภาพที่อยู่บนหน้าจอ

- หลีกเลี่ยงภาพที่หยุดนิ่งให้มากที่สุดน้ำลดลงโดยเร็วที่สุด
- เพื่อหลีกเลี่ยงการเสีรูปร่างและสีซีดจางให้เช็ดสารเคมีหรือน้ำยาทำความสะอาดบ้านบนทีวีเช็ดเบา ๆ ห้ามใช้สารเช่นแอลกอฮอล์
- ทำความสะอาดทีวีและกรอบด้วยผ้านุ่มชุบน้ำหมาด ๆ และ
- ถอดปลั๊กทีวีก่อนทำความสะอาดวัตถุ ห้ามสัมผัสคันถุนหรือกระทกหน้าจอด้วย

## 23.3

### ลิขสิทธิ์

#### HDMI

#### HDMI

คำว่า HDMI และ HDMI High-Definition Multimedia Interface และโลโก้ HDMI เป็นเครื่องหมายการค้าหรือเครื่องหมายการค้าจดทะเบียนของ HDMI Licensing LLC ในสหรัฐอเมริกา และประเทศอื่น ๆ



#### Dolby Audio

#### Dolby Audio

Dolby, Dolby Audio และสัญลักษณ์ double-D เป็นเครื่องหมายการค้าของ Dolby Laboratories Licensing Corporation ผลิตภายใต้ใบอนุญาตจาก Dolby Laboratories ผลงานที่ไม่เผยแพร่เป็นความลับ ลิขสิทธิ์ © 1992-2021 Dolby Laboratories ลิขสิทธิ์ทั้งหมดที่สงวนไว้



---

## เครื่องหมายการค้าอื่น ๆ

เครื่องหมายการค้าจดทะเบียนและไม่ได้  
จดทะเบียนอื่น ๆ ทั้งหมดคือทรัพย์สินของ  
เจ้าของที่เกี่ยวข้อง

---

### DTS-HD (italics)

สำหรับสิทธิบัตร DTS โปรดดูที่ <http://patents.dts.com>

ผลิตภายใต้ใบอนุญาตจาก DTS Licensing

ถูก จำกัด. DTS สัญลักษณ์ DTS และสัญลักษณ์

DTS-HD และโลโก้ DTS-HD อยู่ด้วยกัน

เครื่องหมายการค้าจดทะเบียนหรือเครื่องหมายการค้าของ DTS, Inc. ใน  
สหรัฐอเมริกาและ / หรือประเทศอื่น ๆ © DTS, Inc.



---

### Wi-Fi เกี่ยวข้อง

Wi-Fi®, โลโก้ Wi-Fi CERTIFIED, โลโก้ Wi-Fi คือ

เครื่องหมายการค้าจดทะเบียนของ Wi-Fi Alliance



---

### Kensington

(ถ้ามี)

Kensington และ Micro Saver เป็นเครื่องหมายการค้าจดทะเบียนใน

สหรัฐอเมริกาของ ACCO World Corporation โดยได้รับการจดทะเบียน

และรณรงค์ในการในประเทศอื่น ๆ ทั่วโลก



## ข้อจำกัดความรับผิดชอบ

ข้อจำกัดความรับผิดชอบเกี่ยว

กับบริการและ / หรือซอฟต์แวร์

ที่นำเสนอโดยบุคคลที่สาม

บริการและ / หรือซอฟต์แวร์ที่นำเสนอ

โดยบุคคลภายนอกอาจมีการเปลี่ยนแปลง

ระดับหรือยุติโดยไม่ต้องแจ้งให้ทราบล่วงหน้า